

Өнөр жай, транспорт, курулуш, энергетика жана туризм секциясы

* * *

УДК 519.95

Иманкулов З.И., Термечикова А.М., Батырова Ы.-ЖАГУ

Роль физики в перспективе развития информационных технологий

В своем развитии любая отрасль проходит длительный путь от кустарного до промышленного производства. Создание персонального компьютера породило новые информационные технологии, заметно повышающие качество усвоения информации, ускоряющие доступ к ней, позволяющие применять вычислительную технику в самых разных областях деятельности человека.

Информационные технологии стали важной сферой производственной деятельности, характеризующейся нарастающей динамикой роста и оказывающей непосредственное влияние на развитие всей экономики. За последнее время в области информационных технологий произошли следующие кардинальные изменения: бурное расширение и распространение Интернета, интенсивное развитие мобильной связи, ее интеграция с Интернетом, внедрение промышленных методов разработки программного обеспечения, прогресс в новых направлениях информационных технологий (биоинформатика, квантовая информатика). Уникальность информационного производства заключается в оптимальном сочетании инженерно-технологической и интеллектуально-творческой деятельности. Это означает, что переход к высоким информационным технологиям является исключительно сложной задачей.

Характерной чертой развития информационных технологий является активная поддержка других научных дисциплин, в частности физики и математики [1].

В качестве примера можно привести три основополагающих открытия в области физики, отмеченных Нобелевскими премиями:

1. Открытие транзистора (1947);
2. Бурное развитие микроэлектроники, появление и постоянное совершенствование микроминиатюрных интегральных электронных элементов, пришедших на смену полупроводниковым диодам и транзисторам, создали основу для развития и широкого применения персональных компьютеров. Создание интегральных схем (1958);
3. Открытие мазерно-лазерного принципа (1964).

А также в качестве примера на уроке физики могут быть обсуждены перспективные направления развития компьютерной техники:

1. **Молекулярные компьютеры.** Компания ИВМ получила ротаксан - вещество, молекула которого обладает свойствами диода (1974г.). Из нее можно сделать аналог транзистора, а из двух – аналог триггера. Переключения молекулы ротаксана из одного состояния в другое осуществляется с помощью света или слабого электрического поля. Тактовая частота процессора возрастет до $1 \text{ ТГц} = 10^{12} \text{ Гц}$. По прогнозам специалистов первый молекулярный компьютер появится к 2015 году.
2. **Биокомпьютеры.** Примером биокомпьютера является мозг человека. Применение в вычислительной технике биологических материалов делает возможным построение белковой памяти, создание биокомпьютера на ДНК. Он будет иметь малые размеры, высокое быстродействие, потреблять мало энергии и может служить частью живого организма.
3. **Нейрокомпьютеры.** Это вычислительная система, созданная на базе нейронных систем живого мира. Примером искусственной₃ нейронной сети является персептрон

Розенблата. Нейрокомпьютерам присущи параллельность обработки информации, способность к обучению, распознаванию образов, установлению ассоциативных связей, высокая надежность.

4. **Оптические компьютеры.** Логические операции могут быть реализованы с помощью оптических элементов, что позволяет упростить работу оптических повторителей и усилителей оптоволоконных линий дальней связи. При этом используется явление оптической бистабильности: за счет нелинейности оптической среды возможны два стационарных состояния прошедшей световой волны, отличающихся интенсивностью и поляризацией. Оптоволокно имеет предел пропускной способности в 5-10 Гбит/с на один световой луч определенной длины волны. По каждому волокну может пропускаться до 8 лучей с разными длинами волн. Применяемые ЭВМ в настоящее время, перейдут на оптическую основу, это позволит сохранять сигнал в световой форме и существенно повысить быстродействие.
5. **Квантовые компьютеры.** Квантовые вычислительные системы состоят из совокупности микрочастиц (атомов), способных переходить из одного энергетического состояния в другое. Это осуществляется за счет вынужденных переходов атомов под действием световых волн (фотонов) с частотой $\nu = (E_2 - E_1)/h$. Спонтанные переходы должны быть исключены. При этом могут быть реализованы все логические операции: И, ИЛИ, НЕ. Единицей информации является *кубит* (qubit, Quantum Bit). Двум значениям кубита 0 и 1 могут соответствовать основное и возбужденное состояния атома, различная ориентация спина атомного ядра, направление тока в сверхпроводящем кольце и т.д. Условия работы квантового компьютера: 1) известно точное число частиц; 2) имеется способ приведения системы в определенное начальное состояние; 3) система изолирована от внешней среды; 4) имеется возможность изменения состояния системы, требуемым образом.

Например, идеи квантового компьютера и квантовой криптографии возникли через сто лет после рождения квантовой физики. Возможность построения квантовых компьютеров и систем связи подтверждается современными теоретическими и экспериментальными исследованиями.

Интерес к квантовой криптографии со стороны коммерческих и военных организаций растет, так как это технология гарантирует абсолютную защиту.

Также преподавание физики, в первую очередь электродинамики, связано с изучением вычислительной техники и современных технологий сбора, хранения, обработки и передачи информации. Это обусловлено объективными причинами: развитие компьютерной техники и средств телекоммуникации стало возможным, благодаря достижениям микроэлектроники, развитие которой опирается на физические законы. На примере этих устройств может быть показано значение физики для развития современной техники, ее роль в практической деятельности человека.

Можем в заключении задать себе вопрос, какие факторы являются наиболее важными в дальнейшем развитии информационной индустрии?

- Создание полноценного промышленного информационного производства, соединяющего научное (теоретическое), исследовательское и производственное направления.
- Развитие методов, технологий, навыков и инструментальных средств, ориентированных на создание качественных продуктов информационных технологий.
- Актуализация и интеллектуализация исходной информации, используемой в процесс принятия решений в различных предметных областях. Дальнейший переход к автоматизации процесса принятия решений.
- Разработка корректных математических моделей и методов моделирования информационных систем, позволяющих решать задачи их оптимизации.
- Обеспечение требуемого уровня защиты информации и т.д.

В будущем электронно-вычислительная техника объединится не только со средствами связи, различными технологическими процессами, но и с биологическими организмами. Станет возможным создание искусственных имплантатов, человеко-машинных киборгов, разумных роботов-андроидов. К 2050 году ЭВМ достигнет мощности человеческого мозга. Люди будут постоянно решать проблему информационных технологий, каждый и каждый раз сталкиваясь со всеми новыми проблемами. И видимо, процесс этот бесконечен.

Литература:

1. Чориев М.М., Зарипова М.Ж., Турдиев Р.Т. Матер. Респ. конф. «Современная физика и ее перспективы», Ташкент, НУУз, 12-13 ноября 2009 г. с.318-321.

* * *

УДК 681.3:371.3

Иманкулов З.И., Батырова Ы., Термечикова А. -ЖАГУ

Возможности создания электронной среды обучения на ЖАГУ на основе открытых ресурсов

Аннотация

В статье рассматриваются возможности создания электронного репозитория на факультете информационно-коммуникационных технологии Жалал-Абадского Государственного Университета.

Показаны пути реализации и перспективы использования электронного репозитория в учебном заведении.

Бурное развитие информационных и компьютерных технологий в XX веке, сопровождающееся миниатюризацией и универсализацией компьютеров, привело сначала к появлению, а затем к широкому распространению персональных компьютеров. Персональные компьютеры, ориентированные на массового пользователя, широко вошли в повседневную жизнь и создали новые реалии жизни: компьютерные игры, электронное обучение, электронное хранилище данных.

Благодаря возможности объединять персональные компьютеры в сеть создаются внутренние сети (интранет) и глобальные сети (интернет), всемирные компьютерные игры. Одним из таких новых явлений стал электронный репозиторий [1,2]. Репозиторий обычно определяют как место, где хранятся и поддерживаются какие-либо электронные данные. Подразумевается также возможность распространения этих данных в интранетовской или интернетовской сети. Репозиторий в принципе может создать и один человек (индивидуальный репозиторий на собственном персональном компьютере), но мы рассматриваем общественные репозитории, т.е. такие, которые создаются и поддерживаются какой-либо группой людей для общих целей. Среди общественных репозиторий - институциональных, предметных, правительственных, смешанных и других типов репозиторий.

Такое преобладание институциональных репозиторий естественно объясняется тем, что сотрудники одного института (или какого-либо учреждения) обычно имеют больше общих задач и интересов, и нуждаются в более тесном взаимодействии между собой, чем с

другими людьми. Отметим следующие преимущества институциональных репозиториев по сравнению с индивидуальными:

- 1) они более долговечны, так как институты повсюду долговечнее, чем индивидуумы;
- 2) предоставляют согласованный (и стандартизированный) подход к приёму, хранению и выдаче информации;
- 3) рациональнее и экономически выгоднее создать и поддерживать один институциональный репозиторий, чем вести такую работу с дюжиной индивидуальных репозиториев внутри одного и того же института.

В настоящее время существует большое множество разных репозиториев и существует ряд проектов, которые посвящены особенностям деятельности репозиториев. Одним из них является проект Sherpa (<http://www.sherpa.ac.uk>).

Проект Sherpa осуществляется с 2003 года и сейчас продолжается набором взаимосвязанных проектов (OpenDOAR, Sherpa/RoMEO, JULET, Sherpa DP, PROSPERO, Depot, DRIVER, Ethos, Sherpa Plus), главными задачами и направлениями деятельности которых являются:

- 1) помощь в установке и развитии институциональных репозиториев;
- 2) исследование близких результатов в научной деятельности, распространение опыта и рекомендаций;
- 3) все проекты связываются с учебной публикацией.

Одна из задач, которые решает Sherpa – это открытый доступ к научным публикациям через репозитории. Обычно научная деятельность тесно связано с издательским процессом: ученый с одной стороны заинтересован в опубликовании научных статей в журналах (это повышает его рейтинг как ученого и является показателем успешности научной работы), с другой стороны прочитывает тот или иной журнал, например, для ознакомления современного состояния той научной сферы, в которой он работает. В обычной библиотеке нужного журнала зачастую не оказывается. Приобрести новый журнал – это, как правило, подписаться на периодическое издание и, если требуется много журналов, и к тому же разных годов издание, то в этом случае возможны крупные затраты. С другой стороны процесс опубликования статьи в журнале не столь быстрый и возможна нежелательная дубликация, когда две и более группы будут решать одну и ту же научную проблему, не зная, о существовании друг друга, и повторяя одни и те же ошибки. Избежать этой излишней дубликации и помочь научным группам объединиться в решении одной и той же научной проблемы как раз и может открыть доступ к репозиторию электронных изданий научных статей. В таком репозитории могут быть не только научные статьи, но и препринты, проспринты, тезисы, материалы конференции, обучающие материалы. Решение этой задачи не столь простое с организационной стороны дела (создание материалов электронном виде, их классификация, поиск, поддержка и т.д.) затрудняется проблемами, связанными с авторскими и издательскими правами. Проект Sherpa (Sherpa/RoMEO, JULET), помимо помощи в решении некоторых организационных вопросов осуществляет очень сложную работу по разрешению авторских и издательских прав и проводит соответствующую деятельность с издателями научных журналов.

Рассмотрим возможности создания репозитория на факультете информационно-коммуникационных технологии ЖАГУ:

- 1) имеются технические предпосылки – наличие достаточно мощных серверов и компьютеров, соединенных в интранет;
- 2) наличие сотрудников с нужной квалификацией и знаниями в информационных технологиях;
- 3) наличие электронных данных (электронные книги, учебники, статьи и т.д., предоставляемые с открытых источников). Часть этих данных находится разрозненно у сотрудников в «собственных» репозиториях в области собственных научных изысканий.

Перспективы использования:

- 2) заполнение электронной среды содержанием;
- 3) популяризация научных исследований и учебных курсов в Университете;
- 4) долговременная сохранность работ преподавателей и студентов;
- 5) размеуение электронных книг, учебников, статей и других материалов с последуюей их интеграцией в электронную библиотеку;
- 6) предоставление широкой обуественности информации об исследованиях и образовании в Университете.

В центральной библиотеке ЖАГУ создан и работает электронное хранилиуе. Это первый шаг к созданию электронных библиотечных сетей в ЖАГУ. В настоящее время между ЖАГУ, КТУ и ЫГУ работает электронная библиотечная сеть. Ознакомиться с реализацией репозитория в учебном заведении можно на примере регионального репозитория научно-образовательных ресурсов Воронежского государственного университета (ВГУ), который предоставляет свои собранные материалы всем желаюуим со второй половины 1990-х годов (<http://www.lib.vsu.ru>).

Литература:

1. А. Каримходжаев, А.А.Каримходжаев, В.Ким, А. Турсунова «Опыт разработки и внедрения электронной оболочки е-материалов» Сб.ст. «Внедрение университетской системы управления качеством». НУУз Ташкент 2006 г. С.149-156
2. Т. Норбоев, А. Каримходжаев. «Возможности создания ЭСО на основе открытых ресурсов», Матер. Респ. конф. «Современная физика и ее перспективы», Ташкент, НУУз, 12-13 ноября 2009 г. с.337-340.

* * *

Каримов А. - д.т.н., Шекерова Г. - препод.

Особенности трансформаторного парка Жалал-Абадского предприятия высоковольтных электрических сетей

В статье рассмотрены количество и типы трансформаторного парка Жалал-Абадского предприятия высоковольтных электрических сетей.

Как известно широкое применение системы переменного тока стало возможно только после изобретения трансформатора. Потери в активной и реактивной моуности в трансформаторе малы, коэффициент полезного действия трансформаторов 99%. Впервые трансформация переменного тока была осуествлена П.Н. Яблочковым в 1876 году. Следуюуий шаг в использовании трансформатора с разомкнутым магнитопроводом сделали в 1882 году Голяр и Гиббс, применившие индукционную катушку с одной первичной обмоткой и несколькими вторичными обмотками, имеюуие различные числа витков, для преобразования напряжения.

Несколько модификации однофазных трансформаторов с замкнутым магнитопроводом (броневым, кольцевым и стержневым) были разработаны О. Блати, М. Дери и К. Цеперновским. Найденные ими принципиальные конструктивные решения были настолько удачными и обеспечивали такие высокие эксплуатационные показатели трансформаторов, что они сохранились практически без изменения до наших дней. Ими был и предложен термин «трансформатор».

В 1891 году М.О. Доливо - Добровольским был запатентован трехфазный

трансформатор, была создано конструкция трансформатора сохранившееся до настоящего времени.

Благодаря трансформатором появилась возможность производить электроэнергию на источниках, энергии ГЭС на реках, ТЭЦ на угольных месторождениях и передавать потребителям при напряжении, рассчитанном на параметры электроприемников. Принцип действия трансформатора основан на законе электромагнитной индукции.

В настоящее время наибольшее распространение получили масляные и сухие трансформаторы.

Основной изолирующей средой в сухих силовых трансформаторах является атмосферный воздух, который еще и выполняет охлаждающую функцию. Сухие трансформаторы используются во многих сферах промышленности и сельского хозяйства.

Масляные трансформаторы способны выдерживать высокое напряжение. Такие трансформаторы в основном используются в условиях умеренного или очень холодного климата. В отличие от сухих, у масляных трансформаторов в качестве изолирующей и охлаждающей среды применяются специальная масляная смесь.

Преимуществом автотрансформатора является более высокий КПД, поскольку лишь часть мощности подвергается преобразованию – это особенно существенно, когда входное и выходное напряжение отличаются незначительно. Зато существенно является меньший расход стали для сердечника, меди для обмоток, меньший вес и габариты, и в итоге – меньшая стоимость. Особенно эффективен автотрансформатор в случаях, когда необходимо получить вторичное напряжение, не сильно отличающееся от первичного напряжения.

Известно, что силовой трансформатор является одним из важнейших элементов определяющих надежность электроснабжения. Его способность выдерживать требуемого нагрузку, зависит от состояния отдельных узлов и отсутствия дефектов, которые могли бы перейти в повреждение трансформатора. Отказ силового трансформатора в работе может привести к аварии с большими последствиями. Особенно высокие требования предъявляются трансформатором большой мощности, входящим в состав блока «генератор-трансформатор». Контроль состояния таких трансформаторов выполняется наиболее полно.

Трансформаторы меньшей мощности, как правило, легче резервируются, их выход из строя отражается на конкретных потребителях, но не на всей сети. Соответственно и системы контроля охватывают меньшее число выявляемых дефектов, основная оценка состояния производится при периодических обследованиях с отключением трансформатора.

Несмотря на то, что трансформатору сегодня около 120 лет, этот объект выдвигает ряд проблем, достаточно сложных чтобы привлечь к себе внимания большого числа специалистов, занятых как в эксплуатации энергетических систем так и в производстве трансформаторов.

Рассматриваемые силовые трансформаторы в данной статье принадлежат только Жалал-Абадскому предприятию высоковольтных электрических сетей (ЖПВЭС).

Тип трансформаторов ЖПВЭС приведено в таблице №1

По месту расположения подстанции трансформаторы разделены на группы:

- Группа подстанций «Кристалл» 5 штук
- Жалал – Абад группа подстанций 15 штук
- Центральная группа подстанций 13 штук
- Кара – Кульская группа подстанций 7 штук
- Караванская группа подстанций 9 штук
- Токтогульская группа подстанций 5 штук

Каждая группа подстанций обеспечивает бесперебойную работу электроэнергетических сетей определенного района. Срок службы трансформаторов от 18 до 20 лет.

Тип трансформатора	Количество (штук)	Номинальное напряжения (кВ)
АТДЦТН-125000/220	3	220/110/10
АТДЦТН-63000/220	1	220/110/10
ТДТНГ – 15000/110	4	110/35/6
ТДТНГ – 16000/110	2	110/35/6
ТДТН – 25000/110	4	110/35/6
ТДТН – 10000/110	5	110/35/6
ТМ – 4000/35	1	35/10
ТДТНГ – 20000/110	1	110/35/6
ТДН – 16000/110	6	110/10
ТДТН – 16000/110	10	110/35/6
ТМ – 6300/110	3	110/10
ТДТН – 6300/110	1	110/6
ТДТ – 15000/110	1	110/35/6
ТДТ – 10000/110	2	110/35/6
ТМН – 6300/110	4	110/10
ТДТГ – 15000/110	3	110/35/6
ТРДН – 40000/110	2	110/6/6
ТДТГ – 10000/110	1	110/35/6
ТМТН – 10000/110	2	110/35/6
ТМТН – 16000/110	1	110/35/6

Трансформаторы по срокам службы распределены следующим образом: (Таблица 2.)

- до 10 лет -6 штук,
- до 15 лет -2 штук,
- до 20 лет – 10 штук,
- до 25 лет – 10 штук,
- до 30 лет – 7 штук,
- более 30 лет – 22 штук.

Проблемы, связанные со старением трансформаторов:

- частные отключения
- систематическая перезагрузка
- аварийная перезагрузка

Таблица 2

Подстанции	Количество (штук)	Год ввода в эксплуатацию	Тип трансформатора
Группа подстанций «Кристалл»			
Кристалл	1	1992	АТДЦТН-63000/220
Таш - Комур	2	1959	ТДТНГ – 15000/110
Шамалды - Сай	2	1959	ТДТНГ – 15000/110
		1963	ТДТНГ – 16000/110
Группа подстанций «Жалал – Абад»			
Жалал-Абад	4	1994	ТДТН – 25000/110
		1975	ТДТН – 10000/110
		1967	ТДТНГ – 20000/110
		1994	ТМ – 4000/35

Спутник	2	1988	ТДН – 16000/110
		1991	ТДН – 16000/110
Районная	2	1979	ТДТН – 16000/110
		1993	ТДТН – 16000/110
Грамадин	2	1985	ТДН – 16000/110
Барпы	1	1982	ТМ – 6300/110
Нижняя	1	1988	ТМ – 6300/110
Таш - Булак	1	1989	ТДТН – 16000/110
Мырзажан	1	1995	ТМ – 6300/110
Урумбаш	1	1988	ТДТН – 16000/110
Группа подстанций «Центральная»			
Сузак	1	1988	ТДТН – 25000/110
Бек - Абад	1	1995	ТДТН – 16000/110
Базар - Коргон	2	1972	ТДТН – 16000/110
		2002	ТДТН – 25000/110
Тепличная	2	1987	ТДТН – 16000/110
		1995	ТДТН – 10000/110
Юг	2	1951	ТДТНГ – 15000/110
		1979	ТДТН – 16000/110
Кок - Таш	1	1982	ТДТН – 6300/110
Жийде	1	2006	ТДТН – 10000/110
Избаскент	1	1959	ТДТ – 15000/110
	2	1960	ТДТ – 10000/110
Группа подстанций «Кара – Кул»			
Достук	2	1975	ТМН – 6300/110
Кара – Кул	1	1963	ТДТГ – 15000/110
Городок	2	1963	ТДТГ – 15000/110
		1980	ТДТН – 16000/110
Каинды	1	1994	ТРДН – 40000/110
Кара - Суу	1	1994	ТРДН – 40000/110
Группа подстанций «Караван»			
Шекафгар	1	1961	ТДТГ – 15000/110
Караван	2	1976	ТДТГ – 10000/110
		2002	ТДТН – 25000/110
Ала - Бука	2	1989	ТДТН – 10000/110
Мальков	1	1985	ТДН – 16000/110
Ак - Коргон	1	1993	ТМН – 6300/110
Падыша - Ата	2	2004	ТДН – 16000/110
			ТМН – 6300/110
Группа подстанций «Токтогул»			
Токтогул	1	1972	ТДТН – 16000/110
Кабылбеков	2	1978	ТМТН – 10000/110
		2000	ТМТН – 10000/110
Уч - Терек	1	2001	ТМТН – 16000/110
Козубекова	1	1991	ТДТН – 16000/110

Заклучение

Из анализа срока службы трансформатор ЖПВЭС установлено, что требует замены или капитального ремонта:

- группа подстанции «Кристалл» - 4 трансформатора,
- группа подстанции «Жалал – Абад» - 10 трансформаторов;
- группа подстанций «Центральная» - 9 трансформатора;

- группа подстанций «Кара – Кул» - 4 трансформатора;
- группа подстанций «Караван» - 5 трансформаторов;
- группа подстанций «Токтогул» - 2 трансформатора.

Литература:

1. Дымков А.М. Расчет и конструирование трансформаторов. – М.: Высш., 1971 – 276 с.
2. Копылов И. П. Электрические машины. – М.: Высш. шк., 2004.- 607с.
3. Отчет ЖПВЭС Жалал-Абад, 2009

УДК: 621

Касымбеков С.Н., Молдокеев М.Т., Эргешов Б.Т. (ЖАГУ)

Кинематический анализ ударного МПС перфоратора с ручным приводом

В лаборатории ИА КР при участии Н.С.Абдраимовой предложены множество методов, на наш взгляд, более подходящий метод для кинематического анализа ударного механизма переменной структуры, о котором будет излагаться ниже.

На рис.1. представлена расчетная схема МПС. На рис.2 представлена кинематическая схема ударного МПС, показывающая разные положения при движении механизма.



Рис.1. Расчетная схема МПС.

Рассмотрим условие, когда кривошип вращается с постоянной угловой скоростью $\omega_1 = \text{const}$. Проведем диагональ BD и обозначим ее через l_4 , а полученные углы через α и β (ΔADB и ΔBDC). Рассмотрим два положения механизма, симметричных относительно межопорного расстояния 1: N_7 и N_3 . Кинематические параметры механизма легко будет вычислены, если будем иметь полную зависимость, описывающую угол φ_3 от угла φ_1 .

Из рис.1 видно, что

$$\varphi_3 = \alpha + \beta \tag{1}$$

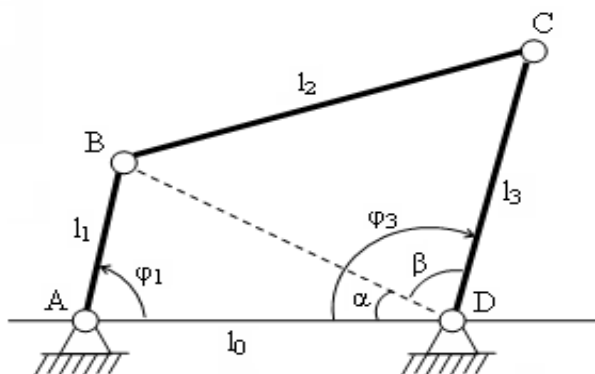
для положения N_7 . можно заметить, что для обоих положений механизма $\Delta l_2 l_3 l_4$ остается неизменным, т.е. $\varphi_2 = \beta$. А это значит, что

$$\varphi_3 = \beta + \alpha \tag{2}$$

Из вышеизложенного можно заключить, что для любого положения $\varphi_1(\pi; 2\pi)$ можно вычислить φ_3 , найдя углы α и β из соответствующих положений, где $\varphi_1(0; \pi)$. Путь

прохождения коромысла при этом вычисляется по формуле

$$\varphi_3' = \pi - \varphi_3 \quad (3)$$



Рис.2. Схема положений ударного МПС.

Найдем углы α и β .

Из $\Delta l_1 l_0 l_4$ (рис.2) по теореме косинусов следует

$$\cos \alpha = \frac{l_1^2 - l_0^2 - l_4^2}{-2l_0 l_4} \quad (4)$$

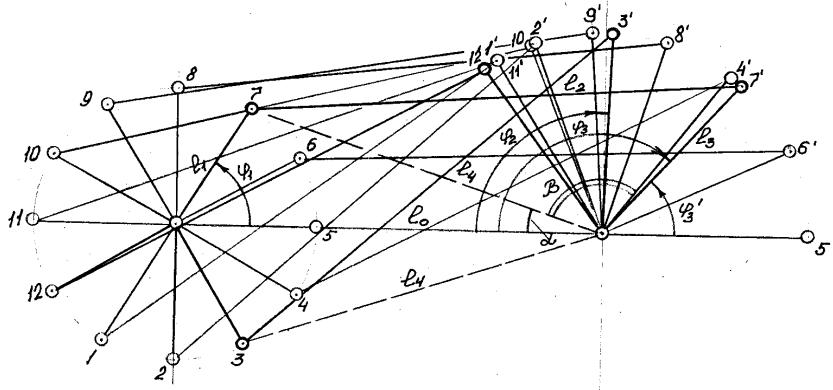
Здесь $l_4^2 = l_1^2 + l_0^2 - 2l_1 l_0 \cos \varphi_1$ (5)

Уравнение (5) подставляем в уравнение (4) и получим

$$\cos \alpha = \frac{l_0 + l_1 \cos \varphi_1}{\sqrt{l_1^2 + l_0^2 - 2l_1 l_0 \cos \varphi_1}}$$

Следовательно $\alpha = \arccos \left[\frac{l_0 + l_1 \cos \varphi_1}{\sqrt{l_1^2 + l_0^2 - 2l_1 l_0 \cos \varphi_1}} \right]$ (6)

Вводим обозначения

$$E = l_1^2 + l_0^2 - 2l_1 l_0 \cos \varphi$$

$$K = \frac{l_0 + l_1 \cos \varphi_1}{\sqrt{E}}$$

Тогда $\alpha = \arccos K$

Теперь из треугольника $\Delta l_2 l_3 l_4$ (рис.2) по теореме косинусов следует:

$$\cos \beta = \frac{-l_2^2 + l_3^2 + l_4^2}{2l_3 l_4} \quad (7)$$

Подставляем уравнение (5), получим

$$\cos \beta = \frac{-l_2^2 + l_1^2 + l_0^2 - 2l_1 l_0 \cos \varphi_1 + l_3^2}{2l_3 \sqrt{l_1^2 + l_0^2 - 2l_1 l_0 \cos \varphi_1}}$$

Вводим обозначения

$$N = \frac{l_3^2 - l_2^2 + l_1^2 + l_0^2}{2l_3} \quad (8)$$

$$B = \frac{l_1 l_0}{l_3} \quad (9)$$

$$\cos \beta = \frac{-l_2^2 + l_1^2 + l_0^2 + l_3^2}{2l_3 \sqrt{E}} - \frac{l_0 l_1 \cos \varphi_1}{l_3 \sqrt{E}}$$

$$\cos \beta = \frac{l_3^2 - l_2^2 + l_1^2 + l_0^2}{2l_3 \sqrt{E}} - \frac{l_0 l_1 \cos \varphi_1}{l_3 \sqrt{E}}$$

$$\cos \beta \left((N - B \cos \varphi_1) \frac{1}{\sqrt{E}} \right) \quad (10)$$

Итак,
$$\beta = \arccos \left((N - B \cos \varphi_1) \frac{1}{\sqrt{E}} \right) \quad (11)$$

Найдем угловую скорость и ускорение звена l_3 φ_3 , т.е. первую и вторую производные угла φ_3 по времени

$$\varphi_3' = -\varphi_3' \quad (12)$$

$$\varphi_3'' = -\varphi_3'' \quad (13)$$

$$\varphi_3' = \alpha' \pm \beta' \quad (14)$$

$$\varphi_3'' = \alpha'' \pm \beta'' \quad (15)$$

Вычислим производные углов α и β по φ_1

$$\alpha' = \left[\frac{l_0^2 - l_0 l_1 \cos \varphi_1}{l_1^2 + l_0^2 - 2l_1 l_0 \cos \varphi_1} - 1 \right] \varphi_1' \quad (16)$$

$$\alpha'' = \frac{l_0 l_1 \sin \varphi_1 (l_1^2 - l_0^2)}{(l_1^2 + l_0^2 - 2l_1 l_0 \cos \varphi_1)^2} \varphi_1' + \frac{\alpha'}{\varphi_1} \varphi_1'' \quad (17)$$

$$\beta = (\arccos A)' = -\frac{A'}{\sqrt{1 - A^2}} \quad (18)$$

где
$$A = (N - B \cos \varphi_1) \frac{1}{\sqrt{E}} \quad (19)$$

$$A' = \frac{B}{2} \left[\frac{\sin \varphi_1}{\sqrt{l_1^2 + l_0^2 - 2l_1 l_0 \cos \varphi_1}} + (l_2^2 - l_3^2) \frac{\sin \varphi_1}{(l_1^2 + l_0^2 - 2l_1 l_0 \cos \varphi_1)^{3/2}} \right] \varphi_1' \quad (20)$$

Для упрощения уравнения (20) введем обозначение

$$a_0 = \frac{\sin \varphi_1}{\sqrt{E}} + (l_2^2 - l_3^2) \frac{\sin \varphi_1}{E^{3/2}} \quad (21)$$

Тогда уравнение (20) примет вид

$$A' = \frac{B}{2} a_0 \varphi_1'$$

Таким образом уравнение (18) примет вид

$$\beta' = -\frac{A}{\sqrt{1 - \frac{(N - B \cos \varphi_1)}{l_1^2 + l_0^2 - 2l_1 l_0 \cos \varphi_1}}} \quad (22)$$

А вторая производная от, угла β будет равна 13

$$\beta'' = \frac{A''(1 - A^2) + A(A')^2}{(1 - A^2)^{3/2}} \quad (23)$$

где $A'' = \left[\frac{B}{2}(x_1 + x_2)\varphi_1 \right] + \frac{A'}{\varphi_1} \varphi_1 \quad (24)$

здесь $x_1 = \frac{\cos \varphi_1}{\sqrt{E}} - \frac{l_1 l_0 \sin^2 \varphi_1}{(E)^{3/2}} \quad (25)$

$$x_2 = (l_2^2 - l_3^2) \left[\frac{\cos \varphi_1}{(E)^{3/2}} - x_0 \right] \quad (26)$$

$$x_0 = \frac{3l_1 l_0 \sin^2 \varphi_1}{(E)^{5/2}} \quad (27)$$

При врауении приводной ручки со скоростью 60 об/мин получаем, через мультипликатор, 900-1000 об/мин частоты врауения кривошипа ударного механизма перфоратора. Для расчета мы возьмем среднее значение 960 об/мин или 16 об/с.

Таким образом, для расчета примем, что частота врауения кривошипа составляет $n=16 \text{ с}^{-1}$ и $n=100 \text{ рад/с}$.

Значит при $l_1 < l_0 < l_3$,
удовлетворяется условие $l_1 + l_2 = l_0 + l_3$.

Здесь $l_0, l_2 = \text{const}$,
 $l_1, l_3 = \text{var}$.

При $l_0=6.5\text{мм}, l_2=11\text{мм}$
Получили $l_1=\{1,2,3,4,5,6,7\}$
 $l_3=\{5,5; 6,5; 7,5; 8,5; 9,5; 10,5; 11,5\}$.

На основании этих значений параметров получены расчетные и графические зависимости угла поворота, угловой скорости и углового ускорения коромысла от угла поворота кривошипа.

Литература:

1. Артоболевский И.И. Теория механизмов и машин. М.-Наука, 1988;
2. Кожевников С.Н. Теория механизмов и машин. М.-Машиностроение, 1969;
3. Левитский Н.И. Теория механизмов и машин. М.-Наука, 1990;
4. Абдраимов С., Джуматаев М.С. Шарнирно-рычажные механизмы переменной структуры. Бишкек: Илим, 1993.

Методы определения уѳерба от нарушения электроснабжения промышленных предприятий со стороны энергосистемы

Перевод хозяйственных отношений электроснабжающих организаций и потребителей на действительно рыночные предполагает полную юридическую ответственность первых перед вторыми за причиненный экономический уѳерб потребителям в результате перерывов электроснабжения, вызвавших простои их производства.

Проведенные исследования уѳерба по промышленным предприятиям показали, что обычно применяемые методы оценки уѳерба промышленных потребителей из-за перерыва электроснабжения для выбора их оптимальных схем электроснабжения не применимы в полной мере для определения последствий нарушения электроснабжения предприятий со стороны энергосистемы.

Для обоснования этого важного принципиального положения рассмотрим условия возникновения перерывов электроснабжения и составляющие уѳерба в двух различных случаях:

из-за отказа в работе соответствующих элементов схемы электроснабжения самих потребителей;

перерывы по вине энергосистемы.

В первом случае перерывы в электроснабжении всегда происходят, внезапно для данного потребителя. Величина возникающего при этом уѳерба определяется главным образом внезапностью отключения электроприемников, при котором возможны поломка оборудования и инструмента, брак продукции, расстройство технологических процессов производства, и недовыработкой продукции из-за простоя оборудования и рабочей силы.

Уѳерб от недовыработки продукции из-за перерыва электроснабжения зависит от продолжительности восстановления схемы электроснабжения и особенностей режима работы предприятия.

Предприятия с прерывным производственным процессом могут при некоторых условиях (энергосистема не препятствует им в этом) восстановить недовыпуск продукции после восстановления схемы электроснабжения и поэтому, несмотря на некоторое снижение рентабельности, несут меньший уѳерб по сравнению с предприятиями, работающими по непрерывному графику.

В рассматриваемом случае уѳерб от перерыва электроснабжения потребителя определяется для предприятия с непрерывным производственным процессом по выражению

$$U_{II} = U_{BH} + U_{ц.п.}, \quad (1)$$

а для предприятия, работающего по прерывному графику, по формуле

$$U_{II} = U_{BH} + U_{д}, \quad (2)$$

где U_{BH} – уѳерб, связанный с фактом внезапности перерыва электроснабжения; $U_{н.п}$ – уѳерб от недовыпуска продукции из-за перерыва электроснабжения; $U_{д}$ – уѳерб, возникающий дополнительно при компенсации недовыпуска продукции после восстановления электроснабжения за счет оплаты простоя рабочих и сверхурочных работ.

В обоих приведенных выражениях имеется составляющая уѳерба U_{BH} и с ней, прежде всего, приходится считаться при проектировании схемы электроснабжения потребителя. На величину уѳерба U_{BH} решающее влияние оказывают наиболее ответственные электроприемники потребителя, требующие более высокой степени надежности электроснабжения. Эти электроприемники по мощности на подавляющем количестве предприятий не превышают 50% от общей нагрузки предприятия, однако по ним определяется уровень надежности внешней схемы электроснабжения предприятия.

Во втором случае, т. е. по вине энергосистемы, нарушения электроснабжения потребителей являются иными по своему характеру и последствиям.

В указанных ситуациях подвергаются временному отключению от центров питания энергосистемы исправные питающие линии (трансформаторы) потребителей, которые

заблаговременно отбираются для указанных целей работниками энергосистемы. Поэтому энергосистема может существенно влиять па последствия нарушения электроснабжения потребителей. Как сказано выше, энергосистема может испытывать недостаток моуности либо электроэнергии. Может иметь место и то и другое.

Рассмотрим эти три возможных условия работы энергосистемы.

Наиболее тяжелым является состояние, при котором энергосистема испытывает недостаток моуности и электроэнергии одновременно. В этом случае энергосистема вынуждена отключать потребителей и запрёчать компенсацию недоотпуенного потребителям за время перерыва количества электроэнергии после восстановления электроснабжения.

В обұем случае ууерб промышленного предприятия (Y_{nn}) может быть выражен как сумма ууерба вследствие внезапности перерыва электроснабжения ($Y_{вн}$), отключения электрической моуности ($Y_{0..м}$), недополучения необходимого количества электроэнергии ($Y_{н.э}$).

Потребители, в рассматриваемом случае, лишены возможности восполнить производство продукции, недоданной за время перерыва электроснабжения, и несут издержки:

- а) от недоиспользования производственных фондов (Y_k);
- б) из-за оплаты рабочим за вынужденный простой и возрастания доли обұезаводских и обұецевых расходов в себестоимости выпускаемой продукции (Y_ϕ);
- в) из-за расходов по оплате за заявленную (присоединенную) моуность (Y_{On}).

Первая часть ууерба определяется по выражению

$$Y_k = P_H \frac{K}{W_\Gamma} P_{OT} \Delta t = P_H \frac{K}{W_\Gamma} W_{нед}, \quad (3)$$

где $W_{нед}$ – количество недоотпуенной электроэнергии; W_Γ – годовое потребление электроэнергии; P_{om} – отключенная моуность (нагрузка); Δt – продолжительность нарушения электроснабжения:

$$\Delta t = t_3 + t_{тех}$$

где t_3 – продолжительность перерыва электроснабжения;

$t_{тех}$ – продолжительность наладки технологического процесса после восстановления электроснабжения.

Для наладки технологических процессов производства после восстановления электроснабжения в зависимости от вида производства требуется разное время. Выполненные нами обследования показали, что для предприятий текстильной промышленности это дополнительное время составляет от 15 мин до 2 ч; для машиностроительных и металлообрабатываюуих предприятий – от 1 до 2 ч; по предприятиям промышленности стройматериалов и по хлебобулочным заводам – до 4 ч.

Вторая составляюуая ууерба может быть определена через отношение трудоемкости и энергоемкости предприятия:

$$Y_\phi = a_{пп} \frac{\Phi_\Gamma}{W_\Gamma} W_{нед}, \quad (4)$$

где Φ_Γ – годовой фонд зарплаты производственного персонала предприятия; $a_{пп}$ – постоянный коэффициент, учитываюуий особенности издержек предприятия при простое рабочих.

При этом $a_{пп} = a_1 a_2 a_3$ где a_1 – учитывает уменьшение оплаты рабочим за время простоя (по Кодексу законов о труде); $a_1 = 0,5$; a_2 – учитывает, что часть рабочих (примерно 10%) во время перерыва используется на других работах; $a_2 = 0,9$; a_3 – учитывает, что при отключениях энергосистема, как правило, сохраняет электроснабжение нагрузок аварийной и технологической брони (до 30%); $a_3 = 0,7-1$. 16

Некоторым возрастанием доли обѳуезаводских и обѳуецевых расходов в себестоимости выпускаемой продукции можно пренебречь.

Уѳерб из-за расходов по оплате за заявленную моѳность, участвующую в максимуме энергосистемы, или за присоединенную моѳность (по преЙскуранту тарифов на электрическую энергию, введенному в действие с 1 июля 1967 г.) может быть определен по формуле

$$Y_{оп} = \frac{\gamma}{T} P_{от} \Delta t = \frac{\gamma}{T} W_{нед}, \quad (5)$$

где γ – размер годовой платы промпредприятий за один киловатт заявленной (моѳности, участвующей в максимуме энергосистемы, или за киловатт-ампер присоединенной моѳности (по действующему преЙскуранту тарифов на электроэнергию).

Суммарный уѳерб промышленного предприятия ($Y_{п.п}$), таким образом, при заранее известном дефиците равен:

$$Y_{п.п} = \left(P_H \frac{K}{W_\Gamma} + a_{пр} \frac{\Phi_\Gamma}{W_\Gamma} + \frac{\gamma}{T} \right) \cdot W_{нед}. \quad (6)$$

Принимая во внимание, что плата за электроэнергию для промышленных предприятий предусмотрена за потребленный киловатт-час и за заявленную моѳность в часы максимума энергосистемы или за киловольт-ампер присоединенной моѳности, целесообразно расчленить уѳерб на киловатт-час недоотпущенной энергии и киловатт отключенной моѳности.

Из формулы (1) находим:

$$Y_{п.п} = \left(P_H \frac{K}{W_\Gamma} + a_{пп} \frac{\Phi_\Gamma}{W_\Gamma} \right) \cdot W_{нед} + \frac{\gamma}{T} P_{от} \Delta t = a W_{нед} + \frac{\gamma}{T} P_{от} \Delta t, \text{ руб} \quad (7)$$

где a – удельный уѳерб от недоиспользования производственных фондов и оплаты рабочим за вынужденный простой, руб/(кВтч).

Однако в ряде случаев отключение установок потребителей может быть произведено внезапно.

При внезапном отключении может возникнуть уѳерб $Y_{вн}$.

Менее тяжелыми являются условия работы энергосистем с недостатком моѳности. Недостаток моѳности может быть вызван двумя причинами:

а) запаздыванием ввода новых генерирующих моѳностей на электростанциях от потребности народного хозяйства;

б) аварийным положением в энергосистеме.

В первом случае энергосистема заранее определяет возможность покрытия нагрузок потребителей и может заблаговременно предупредить потребителей о необходимости отключения соответствующей нагрузки на время дефицита моѳности.

Во втором случае отключение токоприемников производится внезапно без предупреждения и поэтому возможен уѳерб $Y_{вн}$.

В том и другом случае система в связи с отсутствием дефицита электроэнергии разрешает потребителям выбрать недополученное количество электроэнергии по окончании ограничения в моѳности. При этом недоотпуск электроэнергии бывает сравнительно небольшим, так как аварии в системе, как показывает практика, локализуются весьма быстро, а дефицит моѳности наблюдается кратковременно в часы суточного максимума нагрузки энергосистемы, в часы пик.

Однако не все потребители могут воспользоваться этими возможностями. Предприятия с непрерывным производственным процессом или трехсменные не располагают свободным временем для организации сверхурочных работ и поэтому лишены возможности выбрать недополученное количество электроэнергии по окончании ограничения в моѳности. Что

касается форсировки производственного процесса, то в отдельных случаях при кратковременных отключениях мощности при помощи ее можно восстановить с некоторой задержкой во времени использование производственных фондов для выполнения заданного плана, но это отразится на рентабельности, так как возможности перевыполнения плана и соответственно повышения рентабельности будут ограничены.

Иначе складывается ущерб для одно- и двухсменных предприятий. Эти потребители могут за счет сверхурочных работ компенсировать недовыпуск продукции и восстановить с некоторой задержкой во времени использование производственных фондов.

Возникающий в рассматриваемом случае ущерб будет проявляться в виде удорожания себестоимости выпускаемой продукции, главным образом за счет оплаты простоя и сверхурочных работ.

Поэтому при описанных условиях работы системы и проводимых ею режимных мероприятий ущерб целесообразно определять отдельно для предприятий с прерывным производственным процессом и непрерывным.

На одно- и двухсменных предприятиях при некоторых условиях недовыпуск продукции может компенсироваться за счет организации сверхурочных работ.

Величина ущерба от отключения мощности ($Y_{0.м}$) определится

$$Y_{0.м} = \left[(a_{ПР} + a_{СУ}) \frac{\Phi_{Г}}{W_{Г}} + \frac{\gamma}{T} \right] \cdot W_{нед} = (a_{ПР} + a_{СУ}) \frac{\Phi_{Г}}{W_{Г}} W_{нед} + \frac{\gamma}{T} P_{OT} \Delta t = \delta W_{нед} + \frac{\gamma}{T} P_{OT} \Delta t \quad (8)$$

Здесь $a_{СУ}$ – коэффициент, учитывающий особенности издержек предприятия при организации сверхурочных работ.

При этом $a_{СУ} = a_2 a_3 a_4$, где a_4 – коэффициент, учитывающий оплату при сверхурочных работах (по Кодексу законов о труде); δ – удельный ущерб от оплаты рабочим за простой и сверхурочные работы на предприятиях с прерывным производственным процессом, руб/(кВтч).

Предприятия с непрерывным производственным процессом не имеют возможности организовать сверхурочные работы и поэтому не могут компенсировать недовыпуск продукции при перерывах электроснабжения. Величина ущерба для таких предприятий определится по формуле (4).

Возникающий при внезапном отключении ущерб $Y_{вн}$ прибавляется к ущербу, определенному по формулам (4) и (5).

В случае дефицита энергоресурсов энергосистема проводит ограничение потребителей с обязательным предупреждением их об этом.

Ограничения устанавливаются на сравнительно длительный период времени (измеряются не минутами и часами, как при дефиците мощности, а сутками и неделями). Потребителям не разрешается превышать установленный для них объем электропотребления (обычно происходит корректировка планов электропотребления). В связи с этим предприятия вынуждены снижать производство продукции и нести издержки, определяемые по выражению

$$Y_{П.П} = \left(P_{Н} \frac{K}{W_{Г}} + a_{ПР} \frac{\Phi_{Г}}{W_{Г}} \right) \cdot W_{нед} = \alpha W_{нед}. \quad (9)$$

При дефиците электроэнергии система, как правило, не прибегает к отключениям токоприемников потребителей и поэтому исключаются ущербы $Y_{вн}$ и $Y_{оп}$.

Ущерб $Y_{вн}$ зависит от многих труднооцениваемых факторов и его рекомендуется определять на данной стадии изучения проблемы непосредственным счетом.

Величина ущерба $Y_{вн}$ будет зависеть от того, какие электроприемники окажутся внезапно обесточенными при отключении питающих линий потребителей, и как долго будет продолжаться перерыв электроснабжения.

При правильном построении схем электроснабжения потребителей и рациональном использовании устройств автоматического включения резерва, о чем изложено в гл. 2 и 3, энергосистема может отобрать для режимных мероприятий линии потребителей, питающие наименее чувствительные к внезапным перерывам электроприемники, и тем свести к минимуму ущерб $U_{вн}$ при аварийном возникновении дефицита мощности в энергосистеме.

При возникновении дефицита мощности на сравнительно длительный период времени энергосистема имеет возможность чередовать отключение потребителей с предварительным их предупреждением об отключении или же перейти на ограничение потребителей в мощности. Таким путем можно избежать длительных перерывов электроснабжения по отдельным потребителям и практически исключить вероятность возникновения расстройства технологических процессов производства на подвергшихся отключению предприятиях, т.е. свести к минимуму и эту составляющую ущерба.

Заключение

В общем случае ущерб промышленного предприятия складывается из суммы ущербов от внезапности перерыва электроснабжения, от отключения электрической мощности и от недополучения необходимого объема электроэнергии. Перечисленные составляющие ущерба выражаются как:

- а) от самого факта внезапного перерыва электроснабжения;
- б) от недоиспользования производственных фондов;
- в) из-за оплаты рабочим за вынужденный простой и возрастания доли общезаводских и общецеховых расходов в себестоимости выпускаемой продукции;
- г) из-за расходов по оплате за заявленную (присоединенную) мощность.

Список использованных источников:

1. Маркович И.М., Режимы энергетических систем. М.: Госэнергоиздат, 1963.
2. Мамиконянц Л.Г., Исследование специальных режимов и разработка средств автоматики для повышения надежности работы энергосистем. Вопросы повышения надежности эксплуатации электрооборудования энергосистем. М.: Госэнергоиздат, 1961.
3. Головкин П.И., Исследование режимов электроснабжения промышленных предприятий, «Электричество», 1969, № 4.
4. Головкин П.И., Режимы электроснабжения потребителей при дефиците мощности в энергосистеме, «Энергетик», 1968, № 7.

* * *

Мырзаibraимова И.Р.- ст.преп.каф. Ош ГУ

Современное состояние и развития жилищно-строительного комплекса в КР

Аннотация

В этой статье рассматривается современное состояние и доступность жилищно-строительного комплекса в КР.

This article discusses the current status and availability of housing and construction industry in the KR

В Кыргызстане происходит активное формирование и развитие рынка недвижимости и все большее число граждан, предприятий и организаций участвует в операциях с недвижимостью. Появился слой новых владельцев недвижимости, как в сфере личного потребления, так и во многих сферах предпринимательской деятельности. Образовались коммерческие структуры, действующие на рынке недвижимости. Изменилось налоговое законодательство, и появились новые для большинства граждан республики налоги: земельный налог, налог на имущество. Начало развиваться местное законодательство по регулированию сферы недвижимости. В нашей стране долгое время понятие недвижимого имущества было исключено из юридического оборота. И только с началом реформ стало очевидно, что эффективное функционирование рыночной экономики без развития рынка недвижимости, являющегося одним из базовых ее элементов, невозможно. Рынок недвижимости – это совокупность отношений вокруг операций с объектами недвижимости: купля-продажа, управление, финансирование, инвестирование и т. д. Одним из конкретных результатов экономических реформ в Кыргызской Республике стал процесс приватизации, положивший начало формированию реального рынка недвижимости, субъекты которого активно формируют новую социально-экономическую сферу. Недвижимость превратила их владельцев в потенциальных собственников реальных активов, активно включившихся в рыночные отношения.

Экономическим параметром обеспеченности граждан жильем является количество квадратных метров жилья на душу населения. Чем больше квадратных метров, тем выше обеспеченность. Например, средняя обеспеченность жильем в Кыргызстане к началу 2010 года в среднем составила 14,2 кв. м обшей площади на человека. Много это или мало? Согласно принятой у нас санитарной нормы, которая составляет 12 кв. м обшей площади жилья на человека, получается, что наш гражданин обеспечен положенными ему нормами жилья. Но данная норма у нас сохранилась еще с советских времен, тогда как ряд стран СНГ уже перешли на более современные требования – 18 кв. м жилья на человека. И эти требования соблюдают: в Казахстане на 2010 год обеспеченность жильем составила 18,1 кв. м на человека, в России - 21, а в Украине - 22, Литве – 23.

Экономическим параметром обеспеченности граждан жильем является количество квадратных метров жилья на душу населения. Чем больше квадратных метров, тем выше обеспеченность. Например, средняя обеспеченность жильем в Кыргызстане к началу 2010 года в среднем составила 14,2 кв. м обшей площади на человека. Много это или мало? Согласно принятой у нас санитарной нормы, которая составляет 12 кв. м обшей площади жилья на человека, получается, что наш гражданин обеспечен положенными ему нормами жилья. Но данная норма у нас сохранилась еще с советских времен, тогда как ряд стран СНГ уже перешли на более современные требования – 18 кв. м жилья на человека. И эти требования соблюдают: в Казахстане на 2010 год обеспеченность жильем составила 18,1 кв. м на человека, в России - 21, а в Украине - 22, Литве – 23.

В вопросе обеспеченности жильем помимо количественных показателей необходимо учитывать качественные характеристики жилого фонда и, прежде всего, его благоустроенность: водопровод, канализация, горячее водоснабжение. По уровню благоустроенного жилья лидируют страны, имеющие высокий ВВП на душу населения. Бывшие социалистические страны, как правило, имеют худшие параметры. В бедных странах, к которым причислен Кыргызстан, преобладает неблагоустроенный жилищный фонд. Например, к 2009 году только 5,4 % домохозяйств проживали в жилищах, которые соответствуют стандартам (кухня, водопровод, ванная или душ, канализация), 70 % - в жилищах, частично несоответствующих стандартам (отсутствуют отдельные виды благоустройства, например водопровод).

Помимо благоустроенности качество жилого фонда характеризуется такими техническими характеристиками как степень износа жилища. Около 85% жилого фонда страны было построено в советский период (2% относится к досоветской эпохе), т.е. более 20 лет назад.

Если средний срок эксплуатации жилья составляет 50 лет, то нормативный срок износа крупнопанельного жилья - 25 лет, и например, у первой построенной серии 1-464АС (так называемые «распашонки», площадь которых в Бишкеке составляет более 300 тыс. кв. м) срок эксплуатации уже истек. Не говоря уже о не сейсмостойком жилье, которое было построено раньше.

После приватизации жилья государство больше не отвечает содержание жилого фонда, а собственники квартир зачастую не обладают финансовыми возможностями для проведения текущего и капитального ремонтов, чтобы продлить эксплуатационные качества строений.

В результате физическое состояние жилых зданий ухудшается и жилищный фонд разрушается. Новое жилье лишь частично перекрывает выбывающий жилищный фонд: за годы независимости жилой фонд увеличился лишь на 1/7 часть, для сравнения в Казахстане обновление сделано на треть.

Поскольку Кыргызстан воспроизводит только 1,2% имеющегося жилья (данные 2008 г), то учитывая, что в России воспроизводство жилищного фонда составляет 2%, а в развитых западных странах ежегодные обемы доходят до 10%, разрыв между имеющимся и необходимыми инвестициями в жилищном секторе — двенадцатикратный.

В 1970-е годы в советском Кыргызстане возводилось свыше 1 млн кв. м жилья ежегодно. В последней государственной программе СССР «Жилье-2000», которая была принята в 1986 году, ставилась задача к концу 2000 года построить для каждой советской семьи отдельную квартиру или собственный дом. При этом ввод жилья сопровождался опережающим строительством инженерных коммуникаций, развивались производство по выпуску строительной механизации и местных стройматериалов.

Ввод жилья в Кыргызстане в 1990 году составил 1,56 млн кв. м, в 1991 году — 1,23 млн кв. м. Снижение темпов реализации программы «Жилье-2000» было связано с социально-экономическим кризисом и распадом СССР. В 1995 году (последний год действия программы «Жилье-2000») в Кыргызстане жилья строилось уже в четыре раза меньше, чем в 1991 году. С поворотом от плано-административных методов регулирования экономики к рыночным механизмам так и не удалось достичь советского уровня жилищного строительства.

В 2001 году была принята «Государственная программа жилищного строительства до 2010», где предусматривалось за десять лет (2001-2010 гг.) построить 17,6 млн кв. м жилья, в том числе 6,1 млн кв. м за 2001-2005 годы. На реализацию программы запросили 197,9 млрд. сомов, в том числе 11,8 млрд сомов бюджетных средств. Ядром программы жилищного строительства предполагалось «создание рыночной системы долгосрочного ипотечного кредитования».

Фактически за 2001-2005 годы было введено 2,3 млн кв. м жилья, т.е. почти в три раза меньше, чем планировалось. Причем за счет государственных средств было построено всего лишь 19,2 тыс. кв. м жилья. В итоге государственное участие в программе, которое сводилось всего лишь к 6%, на деле составило - 0,8%.

2005 год был объявлен «годом социальной стабильности и развития жилищного строительства», и в качестве первоочередных мер предлагалось продолжить работу «по созданию надежной системы ипотечного кредитования».

В 2007 году была принята «Национальная программа жилищного строительства в Кыргызской Республике на 2008-2010 годы», чтобы построить за три года почти 5,1 млн кв. м жилья. Однако это задание не стали выполнять и в мае 2008 года оно было снижено почти в два раза - до 2,7 млн кв. метров. Ранее утвержденный план сочли «заведомо недостижимым», поскольку разработан «без учета возможностей бюджетного финансирования», и вместо него новым ориентиром выбрали обем стихийного частного строительства, который велся в основном в Бишкеке. Т.е. проводить работу в регионах, где сложилось тяжелое положение с жильем,

не стали. В результате участие государства по выполнению, подчеркнем, плана-минимума по вводу 4,1 млн кв. м социального жилья на 2008-2010 годы было около 65 тыс. кв. м!

Оправдания со ссылкой на мировой финансовый кризис были просто не состоятельны, поскольку частный бизнес за это период только увеличивал объемы жилищного строительства в Кыргызстане (смотри диаграмму 2). В идеале именно государство берет на себя инициативу во время кризисов для реформ с целью оживления строительной отрасли, поскольку произошло заметное снижение цен на основные стройматериалы и услуги.

Диаграмма 1. Динамика ввода жилья на государственные и частные средства



Справедливости ради следует отметить, что цели и задачи «Национальной программы» не были обременены конкретными механизмами реализации, а остались в виде призывов типа «расширить, увеличить, обеспечить». Для сравнения, в аналогичной российской программе «Жилище 2002—2010» ставились конкретные цели:

- обеспечить доступность приобретения жилья размером 54 кв. м по стоимости, равной среднему совокупному доходу семьи из трех человек за 3 года;
- сократить к 2010 году время ожидания в очереди на получение социального жилья малоимущими гражданами с 15—20 лет до 5—7 лет;
- увеличивать объемы ввода жилья не менее 3—5 % в год;
- обеспечить жильем за счет средств федерального бюджета 360 тысяч семей отдельных категорий граждан.

Также в наших программах не были оценены потенциальные строительные возможности (ресурсы) для увеличения объемов жилищного строительства. А столь незначительный объем ввода квартир и домов у нас свидетельствует об отсутствии действенных механизмов по стимулированию строительства жилья, в том числе, жилищного финансирования. Во всех программах основной упор делался на ипотечное кредитование.

В результате в 2005 году строительство квартир за счет государственных и муниципальных средств составило около 5% от объема жилищного строительства, а в 2010 году всего лишь 2,7%. Это указывает на то, что государство фактически самоустранилось от решения социальных проблем жилищного строительства. Во многом данная ситуация была следствием того, что дело все больше подменялось лозунгами и призывами, а также невразумительными концепциями и программами.

Во многих наших отечественных документах «доступное жилье» трактуется как жилье, доставшееся по очереди бесплатно или как «строительство доступного по цене жилья», что поддается довольно широкому трактованию. На практике основным показателем с точки

зрения возможности приобретения квартир гражданами является «коэффициент доступности жилья».

В российской целевой федеральной программе «Жилище» он измеряется как отношение средней стоимости двухкомнатной квартиры (общей площадью 54 кв. метра) к среднему годовому доходу средней семьи из трех человек. Коэффициент доступности показывает, сколько лет потребуется такой семье для приобретения жилья. Т.е. чем ниже коэффициент, тем выше доступность жилья. Например, в 2009 году коэффициент доступности жилья в среднем в России составлял 4,9, т.е. если семья все заработанные деньги будет тратить только на приобретение квартиры, то ей понадобится четыре года и 9 месяцев (см. диаграмму 2).

Если рассчитать аналогичный коэффициент для Кыргызстана, то разрыв с российскими показателями у нас трехкратный – в 2009 году нашей среднестатистической семье требовалось практически 14 с половиной лет копить на стандартное жилье. Справедливости ради следует отметить, что по сравнению с 2007 годом ситуация намного улучшилась. Только, к сожалению, у нас таких исследований разработчики программ по жилищному строительству не проводили, и дать внятное объяснение по этому поводу вряд ли могут.

Диаграмма 2. Коэффициент доступности жилья в Кыргызстане и России, 2006-2009 гг.

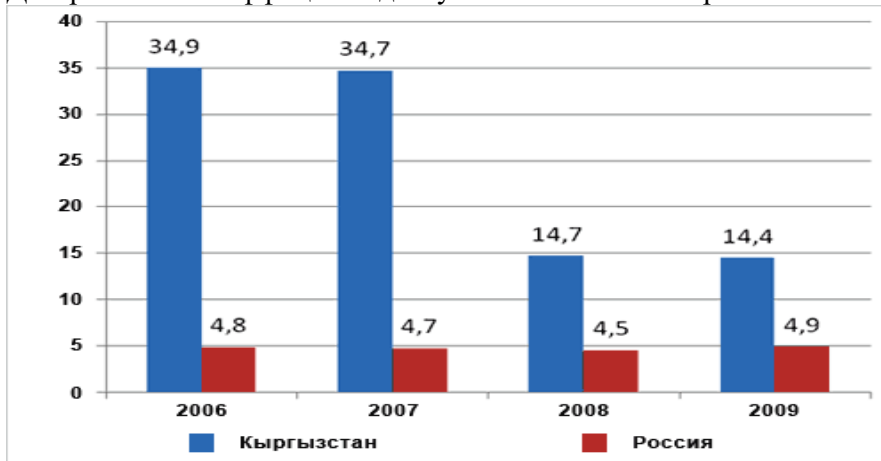

Стоит также привести в пример исследование международной компании «Evans», которая обработала данные по 40 странам и составила рейтинг доступности жилья. Условная задача – приобрести 2-х комнатную квартиру площадью около 80 кв.м. В качестве основной меры расчета доступности жилья использовалось соотношение стоимости недвижимости к доходам населения. Главный показатель доступности жилья: число лет, в течение которых нужно откладывать на приобретение дома весь годовой доход.

Среднемесячная зарплата в Кыргызстане в первой половине 2010 года составила 6168 сомов в месяц (\$130). Если учесть, что себестоимость строительства в Бишкеке по данным Госстроя КР на 1 января 2010 года – \$400 за 1 кв. м, но по сравнению со средней ценой продажи – \$800-1000 за кв. м достигает уже 6-8 раз. В Москве разрыв между средней зарплатой и стоимостью квадратного метра составляет примерно 5 раз (\$3331 за кв. метр жилья при средней месячной зарплате \$650). В развитых странах стоимость 1 кв. м жилья приблизительно равна размеру средней зарплаты, а, например, в Нью-Йорке, даже ниже.

В 2006 году у нас ипотечный кредит могли взять 10 % населения, до 30% могли получить кредит через систему накопительных сбережений и остальным 60% гражданам, жилищное кредитование было недоступно. Соответственно в Кыргызстане ипотечные услуги в 2005 году составили 0,4 % ВВП, в странах с переходной экономикой: в Чехии и Польше - 5% ВВП, в Казахстане – 1%.

По оценке немецкого банка развития KfW, в Словакии (где количество населения сопоставимо с Кыргызстаном) рентабельность ипотечного бизнеса для инвестора возможна при обороте до 250 тыс. кредитов. Но ²³ кыргызские банки не обладают достаточным

капиталом для таких масштабов кредитования.

С другой стороны, рост платежеспособного спроса, в том числе и за счет ипотеки, при сохранении уровня предложения порождает рост цен на недвижимость. Т.е. по сути, не улучшает доступность жилья. При сопоставлении динамики цен на жилье и роста ипотеки выясняется, что периоды их спада и подъема почти синхронны (см. диаграмму 3).

Диаграмма 3. Динамика цен на жилье и общевипотечного кредитования

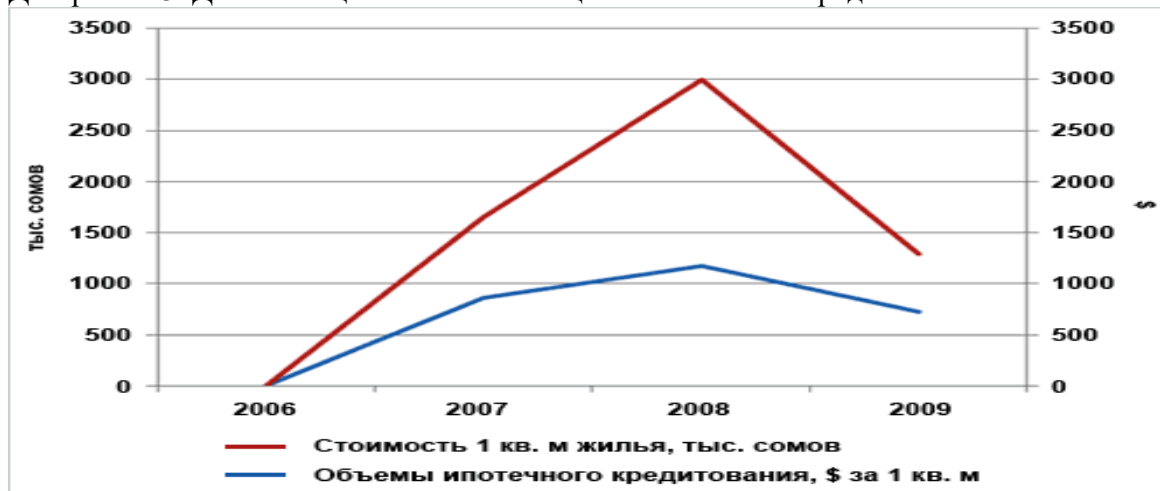

Таким образом, можно сделать вывод, что эффективным средством повышения предложения жилья оказывается нарачивание нового жилищного строительства. При условии насыщения рынка жильем ипотека сможет стать механизмом, который делает это жилье более доступным. Об этом, в частности говорят ранее указанные показатели обеспеченности жильем, которые в развитых странах выше и потому рост ипотеки там не ведет к резкому росту цен на недвижимость.

Вместе с тем, сама по себе жилищная обеспеченность не может означать высокий уровень развития жилищного рынка, поскольку например, в депрессивном регионе жилье становится ненужным и потому доступным, так как население старается его покинуть. Поэтому в этом случае в качестве важного теста территории на кризисность выступает показатель строительной активности, оцениваемая как объем ввода нового жилья на душу населения.

Строительная активность по европейским стандартам должна составлять не менее 1 кв. м на человека в год. Это позволяет оптимально удовлетворять потребности граждан, обновлять жилищный фонд и обеспечивать насыщение рынка. В независимом Кыргызстане самый высокий уровень был достигнут в 2008-2009 годы, когда строилось чуть больше 0,8 млн кв. м жилья в год. Т.е. нам необходимо строить в 6,5 раз больше. Однако за три квартала 2010 года сдано в эксплуатацию 419,7 тыс. кв. м жилья (86,2% к аналогичному периоду 2009 года) или чуть больше 0,1 кв. м на человека. Т.е. мы строим в 10 раз меньше требуемых объемов.

В Кыргызстане необходимо строить свыше 5 млн кв. м жилья ежегодно в течение 8-10 лет, чтобы обеспечить наших граждан жильем на уровне сегодняшней России. Для того чтобы «дотянуть» до сегодняшних западноевропейских норм обеспеченности жильем (40 кв. м на душу населения) нам потребуется «каких-то» 100 лет, для достижения американских (64 кв. м) – 200 лет.

Неспособность строить ежегодно 5 миллионов квадратных метров жилья – это признак системных проблем в строительном комплексе, которое ведет к отставанию Кыргызстана по жилищной обеспеченности и доступности жилья. Падение объемов ввода жилья в постсоветский период в целом было обусловлено невозможностью продолжать

финансирование строительной отрасли за счет государственного бюджета, вместе с тем государство не в достаточной мере создает условия для привлечения средств на рынок недвижимости.

Нереальные проекты по решению проблемы жилья, в которых не предусматривается два аспекта: активное участие государства в жилищном строительстве и увеличении доходов граждан до уровня, чтобы можно было бы накопить средства на приобретение или строительство жилья в приемлемые сроки. Вместо этого под жилищной политикой министерства и ведомства по традиции понимают главным образом «освоение» выделенных на нее средств. Рыночные механизмы в жилищной сфере либо не сформированы, либо не работают, либо настроены не оптимально.

При существующем уровне доходов домашних хозяйств существенное увеличение доступности жилья в рамках только ипотечного кредитования невозможно. В свою очередь, рост выдачи ипотечных кредитов будет зависеть от состояния экономики, в частности, темпы роста доходов граждан и инвестиционной привлекательности страны для инвесторов.

Таким образом, надо четко представлять себе, что ипотека - всего лишь инструмент, который призван помочь определенным слоям населения улучшить свои жилищные условия.

Решение же жилищных проблем для социально незащищенных слоев общества не является функцией коммерческих банков и ипотечного кредитования, и данная категория граждан может рассчитывать исключительно на помощь государства. Однако государственные программы по жилищной политике пытаются взвалить на ипотеку решение жилищных проблем общества.

К сожалению, государство устранилось от решения социальной составляющей жилищного строительства: строительство небольших квартир за счет средств государственного бюджета, как мы уже отметили выше, не превышает и 2% доли жилищного строительства. Тем не менее, государственное регулирование в данном секторе экономики сохраняется в прежнем виде с советских времен, когда строительство за счет государственного бюджета было практически стопроцентным. Отсюда негибкость и усложненность наших государственных административных механизмов в строительстве, которые способствуют в новых реалиях коррупционным действиям.

Создание равноправной правовой среды для всех участников жилищного рынка позволит отказаться от разовых, внесистемных преференций в угоду отдельных интересов, пусть и с благими целями. Поскольку деловая среда, где возможно что-то планировать, формируется там, где государство системно, а не спонтанно управляет данным процессом.

Одной из ключевых задач государства в области жилищной политики является формирование соответствующих условий для повышения доступности жилья, что позволит проводить эффективную жилищно-строительную политику и активно строить жилье не только в столице, но и в других городах и селах страны.

Реализация жилищных программ будет возможна только в том случае, если инвесторам создадут благоприятные условия. Принятие государством мер для снижения административных нормативно-правовых барьеров и коррупционного давления на строительную отрасль позволит увеличить объемы и качество жилищного строительства, а также развития рынка жилья.

Для привлечения более значительных по общему финансовым ресурсам требуется совершенствование существующих и внедрения новых инструментов финансирования жилищного строительства.

В идеале для развития ипотечного кредитования люди должны зарабатывать столько, чтобы одну половину зарплаты они могли тратить, а вторую откладывать: для кредита или для инвестиций с последующей покупкой жилья самостоятельно без помощи банка.

Для эффективного мониторинга развития строительного комплекса следует помимо традиционных валовых показателей таких, как ввод квадратных метров жилья, объем выпуска строительных материалов и т.п., вести учет таких показателей как себестоимость кв. м

жилья, энергозатратность, производительность труда, удельный вес затрат на жилищное строительство в объеме общеме валового накопления основного капитала.

Литература:

1. Адамов Н.А. Производственный учет – основа управленческого учета в строительстве // Аудиторские ведомости. – 2003.- №11.
2. Адамов Н.А. Учет, анализ и аудит в строительстве: Учеб.пособие / .- М.: Финансы и статистика, 2006
3. Кыргызстан в цифрах.-Б.: 1996,2006,2008,2009,2010.

* * *

Мырзаibraимова И.Р.- ст.преп.каф. Ош ГУ

Тема: Жилищное строительство как важная сфера приложения социальных затрат

Аннотация

Автор в этой статье рассматривает основные формы и экономическое значение жилищно-строительного комплекса.

The author of this article explores the forms and the economic importance of housing and construction industry.

В системе ключевых факторов социально-экономического роста области одним из важнейших приоритетов, обладающих мультипликативным эффектом, выступает жилищное строительство. Мультипликативный эффект инвестиций в жилищную сферу проявляется в логической взаимосвязи интегрированных со строительством отраслей, приводит к дополнительным рабочим местам, росту заработной платы и, как следствие, потребительскому спросу. Формирование жилищно-строительного комплекса зависит от множества социально-экономических факторов и институциональных особенностей. Существующие механизмы привлечения ресурсов в жилищно-строительный комплекс регионов в период экономического кризиса показали свою несостоятельность. Ограниченность средств целевых программ и острейшая потребность в жилье больших групп населения, которые не могут покупать недвижимость за собственные наличные средства, привели к осознанию необходимости исследования и использования различных форм, моделей и механизмов развития регионального жилищно-строительного комплекса как фактора устойчивого экономического развития области, что и определяет актуальность выбранной темы диссертационного исследования.

Отрасль строительства является одной из ведущих отраслей кыргызской экономики. Многообразие видов возводимых объектов и объемы работ говорят о важности этой отрасли в экономике страны и о влиянии строительства на развитие огромного количества смежных отраслей.

На сегодняшний день состояние отрасли жилищного строительства в Кыргызстане является одним из самых актуальных вопросов. Сейчас, когда спрос на жилье превышает предложение, страна испытывает острую нехватку жилья. Основной причиной нехватки жилья стал резкий спад строительства после распада СССР. В 90-е годы не вводилось в эксплуатацию достаточного количества жилья в связи с перестройкой экономических отношений, смены уклада и по другим причинам.

Увеличение темпов жилищного строительства является насущной потребностью также в

связи с большим количеством ветхого и аварийного жилья, общим которого с каждым годом только увеличивается.

Внимание к отрасли со стороны Правительства, выраженное в разработке и реализации целевой программы «Жилище», говорит о важности жилищного строительства для экономики и благосостояния страны. Программой поставлена задача значительного увеличения темпов ввода жилья.

На данный момент ситуация в отрасли улучшается, объемы жилищного строительства растут, однако отрасль сталкивается с рядом проблем. Кыргызские строительные компании не имеют достаточного капитала для масштабного строительства. Решением этой проблемы может являться использование иностранного капитала. С каждым годом иностранных участников строительного бизнеса становится все больше, а технологии современнее.

Пытаясь выжить в условиях конкуренции, наши компании, в основном, используют более дешевые материалы и рабочую силу, что отражается на качестве строительства. Кроме того, зачастую нарушаются различные нормы строительства.

Изучение деятельности и затрат строительных организаций проводилось на объектах, представляющих отрасль жилищного строительства Ошской области.

По объемам и темпам капитального строительства Юга Кыргызстана, а именно в Ошской области в последнее время стабильно начинается строительная работа. По объему строительства жилья на душу населения, город уступает лишь Бишкеку. По объему общему жилья больше строят по Кыргызстану только в городе Бишкеке.

Рынок жилищного строительства характеризуется высоким уровнем конкуренции, большим количеством участников рынка недвижимости и посредников, поэтому получение запланированной прибыли для строительной организации не всегда возможно. Это обстоятельство заставляет руководителей строительных фирм задуматься о сокращении затрат.

Переход на рыночные отношения в условиях необходимости самостоятельного принятия решений, вся ответственность возложена на управленческий персонал строительной организации. Это привело к тому, что исключительную актуальность приобретают вопросы учета затрат, его анализ, бюджетирование и контроль в жилищно-строительном комплексе, целью которого является предоставление оперативной и достоверной управленческой информации.

Принятие управленческих решений является неотъемлемой частью деятельности любого предприятия. Для принятия верного управленческого решения каждое предприятие нуждается в непрерывном мониторинге своего текущего положения. Но системы учета, применяемые строительными организациями, не всегда могут предоставить необходимую руководству информацию.

Информация о затратах в системе информации о деятельности в жилищно-строительном комплексе играет значительную роль для принятия управленческих решений, так как основными показателями, характеризующими деятельность организации, является объем затрат и рассчитанный на основании данных о затратах показатель себестоимости продукции. Высокая конкуренция, поиски резервов снижения себестоимости строительной продукции и повышения рентабельности требуют информации о реальном уровне затрат, о рациональности использования тех или иных ресурсов.

В системе управления строительным предприятием важное место должно отводиться вопросам управления, затратами на строительство. Эффективно управлять затратами означает прежде всего контролировать, своевременно выявлять факт отклонения, его причину и виновников, принимать меры по устранению отклонений.

Недостаточный уровень разработки вопросов организации учета и контроля затрат в отрасли жилищного строительства определил выбор темы, цели и задач исследования. Строительство представляет собой отдельную самостоятельную отрасль экономики страны, которая предназначена для ввода в действие ²⁷новых, а также реконструкции, расширения,

ремонта и технического перевооружения действующих объектов производственного и непроизводственного назначения. Определяющая роль строительства заключается в создании условий для динамичного развития экономики страны. Продукцией отрасли строительства являются законченные строительством и сданные в эксплуатацию автомобильные дороги, электростанции, жилые дома и другие объекты, образующие основные фонды хозяйственного комплекса. Строительство - отрасль материального производства, деятельность которой проявляется в создании новых предприятий, расширении, реконструкции и техническом перевооружении действующих предприятий, других объектов производственной и непроизводственной сферы, а также капитальный ремонт объектов строительного происхождения. Строительство - как отрасль экономики участвует в создании основных фондов для всех отраслей национального хозяйства. Продукцией капитального строительства являются вводимые в действие и принятые в установленном порядке производственные мощности и объекты непроизводственного назначения. По мере ввода в действие они становятся основными фондами. В их создании участвуют и другие отрасли экономики (промышленность строительных материалов, металлургия, машиностроение и пр.). Здания и сооружения, оснащенные технологическим, энергетическим и иным оборудованием и техникой, составляют натурально-вещественное содержание основных производственных фондов. По общему производимой продукции и количеству занятых людских ресурсов на строительную отрасль приходится примерно десятая часть экономики страны.

Строительство имеет ряд специфических особенностей, отличающих его от других отраслей материального производства. Главной особенностью строительства является характер его конечной продукции, а также специфические особенности условий труда и применяемой техники. Конечный продукт строительства всегда неподвижен относительно земли, индивидуален (даже если объекты построены по типовому проекту), рассчитан на длительную эксплуатацию.

Совершенствование системы управления строительной организации неразрывно связано с развитием бухгалтерского учета, который дает возможность контролировать и анализировать достижение поставленных целей, получать своевременную, достоверную и объективную информацию, необходимую для подготовки и обоснования управленческих решений на разных уровнях. Подъем благосостояния всех слоев и социальных групп населения, усиление социальной ориентации развития экономики страны выдвигают ряд важных задач перед жилищным строительством.

В нашей практике термин "строительство" понимается двояко: как процесс возведения зданий и сооружений и как отрасль народного хозяйства.

Строительство как единое целое серьезно влияет на народное хозяйство. Создавая капитал, строители рассредоточивают его по соответствующим отраслям народного хозяйства. Эти изменения приводят к ответной реакции рынка, в результате которой перед строителями возникают новые задачи, решение которых приводит к очередным новым изменениям.

Строительство - как экономический процесс представляет собой непрерывную инвестиционную деятельность собственников капитала на протяжении жизненных циклов зданий и сооружений, в возведение которых вкладывается капитал. Очевидно, что ни теоретическая, ни прикладная рыночная экономика строительства не может рассматривать такие объекты как отрасль народного хозяйства, т.к. в рыночных условиях строительство теряет управление. Строительство - одна из 4-х важнейших отраслей народного хозяйства наряду с промышленностью, сельским хозяйством и транспортом. Строительство отдельная отрасль из-за специфики строительной продукции:

- 1) большие габариты строительной продукции;
- 2) территориальная закреплённость на месте размещения;
- 3) предметы труда неподвижны, а средства производства динамичны;
- 4) продолжительное изготовление продукции;
- 5) строительство осуществляется только при наличии заказчика.

Строительный рынок - динамическая совокупность взаимодействующих субъектов: земля, рабочая сила, капитал. Строительные процессы требуют гибкого подхода к возведению зданий и их эксплуатации в процессе всего жизненного цикла.

Основа систем для оценки жизненного цикла и его стоимости - экономические прогнозы и планы. В них рассматривается совокупный капитал собственника. Каждый стремится наиболее эффективно использовать свой капитал путем извлечения из него максимальной прибыли. Задача владельца капитала - управление собственностью, имеющей сложную структуру объектов и видов капитала. Содержание управления - инвестиционная деятельность в период проектирования, строительства и эксплуатации зданий и сооружений. Цель собственников - решение вопросов выбора направления, объема и времени вложения капитала.

Для правильного понимания сущности рыночной экономики необходимо различать деньги и капитал.

В рыночной экономике деньги выступают в роли капитала для всех субъектов. Направляя наличные деньги на инвестиции, их владелец становится собственником капитала.

Рынок представляет собой взаимодействие капиталов, вынуждает их владельцев руководствоваться законом прибавочной стоимости, поэтому рыночная экономика строительства представляется как экономика капитала применительно к строительной отрасли.

Капитал в строительстве имеет основные разновидности как ссудный, переменный, предпринимательский капиталы в зависимости от способа, образования прибыли у владельца.

Если в советский период государство пыталось разрешить жилищную проблему путем бесплатного предоставления жилья, то с переходом к рыночной экономике основной упор делается на то, чтобы потребность в жилье удовлетворялась за счет частного жилищного сектора. В этих целях проводились такие меры, как жилищная реформа, приватизация, выдача безвозмездных субсидий, выпуск жилищных сертификатов и пр. Тем не менее, проблема обеспечения жильем всех нуждающихся в Кыргызской Республике на сегодняшний день стоит остро и имеет как экономический, так и социальный аспект. Об этом свидетельствует следующее. Количество граждан страны нуждающихся в улучшении жилищных условий из года в год увеличивается. Решение этой проблемы зависит от общего экономического положения государства, политики властей в жилищной сфере и, прежде всего, от готовности быстро проводить необходимые реформы. Одной из таких реформ в правовой сфере является разработка Концепции развития жилищного строительства в Кыргызской Республике до 2010 г, утвержденная Указом Президента КР от 6 апреля 2000г. № 76.

Генеральная цель данной Концепции - обеспечить доступным жильем граждан страны за счет создания механизмов привлечения внутренних и внешних инвестиций в жилищное строительство на основе совершенствования законодательной базы и инфраструктуры рынка жилья с использованием всех возможностей строительного комплекса и смежных с ним производств. Заказчик каждый раз останавливается перед дилеммой: легко ли получить проект и контракт при тяжелой реализации его, или наоборот тяжело получить проектный контракт, который легко реализовать. В рыночной экономике развитых стран вышеописанная ситуация с получением и реализацией контракта является нормальной.

Анализ существующих теоретических и законодательных источников показал, что в настоящее время ни в экономической литературе, ни в законодательно-нормативной базе не имеется общепринятой терминологии в области жилищно-строительного комплекса. В связи с этим, для раскрытия понятия «жилищно-строительный комплекс» следует исходить из определения понятия «строительный комплекс», к изложению сущности которого имеется большое разнообразие подходов. Согласно архитектурно-строительной энциклопедии, «Строительный комплекс представляет собой совокупность отраслей, производств и организаций, характеризующуюся тесными устойчивыми, экономическими, организационными,

техническими и технологическими связями в получении конечного результата – обеспечения производства основных фондов народного хозяйства».

По мнению профессора В.И Ткача под строительным комплексом понимает межотраслевую экономически целенаправленную систему, объединяющую участников капитального строительства. Отмечается также, что строительный комплекс обладает рядом отличительных черт: целевой направленностью на реализацию экономической стратегии в планомерном развитии и перевооружении всех отраслей народного хозяйства; целостностью и специализацией потенциала строительного комплекса, состоящего из совокупности звеньев с огромными производственными фондами; многообразием связей труда и различием в условиях труда в подсистемах строительного комплекса, что обуславливает развитие производительных сил и подразделение комплекса на отдельные отрасли (строительство, промстройматериалы и т.п.).

По мнению профессора Н.В.Пошерстника, определяющая роль строительного комплекса заключается в создании условий для динамичного развития экономики страны, а также указываются отличительные особенности, которые автором подразделяются на общие, присущие всей строительной отрасли независимо от сооружаемых объектов и их назначения, и специальные, характерные для отдельных строительных министерств. Так, под строительным комплексом нередко понимаются и инвестиционный комплекс, и составная часть экономического потенциала страны, и интегрированная совокупность отраслей, подотраслей, производств и организаций, характеризующихся тесными и устойчивыми экономическими и технологическими связями, функциональным единством в получении конечного результата, обеспечивающих простое и расширенное воспроизводство основных фондов производственного и непроизводственного назначения в виде части средств труда (зданий и сооружений) в рамках народно-хозяйственного комплекса страны.

Традиционно в доперестроечный период в составе строительного комплекса выделялись агрегированные звенья: строительные и промышленные, а также инфраструктура строительного комплекса.

В.Ф. Палий определяет строительный комплекс как экономическую совокупность взаимосвязанных отраслей, объединенных единой целью развития. Основными условиями формирования комплекса он считает относительную замкнутость экономических взаимосвязей и наличие ведущей отрасли продукции, которая представляет конечный результат функционирования комплекса.

В.И.Ткач отмечает наличие не только отраслевой (экономической) структуры строительного комплекса, но и функциональной, которая зависит от целевой направленности инвестиционного процесса на создание строительных объектов.

Строительный комплекс одним из важнейших межотраслевых комплексов народного хозяйства и выделяет 3 крупных блока в его структуре: собственно строительная индустрия, группа отраслей, обеспечивающих строительное производство материальными ресурсами, и инфраструктурный блок, обеспечивающий функционирование строительного комплекса.

Строительный комплекс это совокупность отраслей предприятий, организаций и иных учреждений, функционирующих на разных стадиях процесса создания строительной продукции, может быть объединена одним понятием – «строительный комплекс», однако эта совокупность, по его мнению, в настоящее время комплексом не является. Комплекс – это единое целое, включающее соподчиненные части, элементы. Ранее такое соподчинение осуществлялось системой государственного управления через план, который был обязателен для всех и в котором увязывались параметры развития всех (или почти всех) элементов комплекса. Они были организационно-объединенными партнерами. С переходом к рыночным условиям функционирования основной формой партнерства, являются главным образом экономические критерии. Однако существует мнение о том, что комплекс - это объективная категория, отражающая единство целей и источников развития, тесноту связей по ресурсам, технологиям и т.д. Одним из признаков комплекса является теснота связей между

сопоставляюими выделяемого комплекса, как производственных, так и по своим основным функциям. Само понятие «комплекс» подразумевает совокупность, сочетание предметов, действий, явлений свойств, составляющих одно целое. С технологической точки зрения строительный комплекс объективно существует при любой форме управления или регулирования хозяйства, поскольку современный уровень разделения труда предполагает одновременно:

- выделение из процесса создания конечного продукта строительства технологически и организационно самостоятельного промышленного процесса производства строительных материалов и конструкции;
- возникновение акта купли-продажи этой продукции между ее производителем - промышленностью строительных материалов и конструкций и потребителем - строительной организацией.

Таким образом, исходя из множества рассмотренных определений, можно утверждать, что строительный комплекс представляет собой организованную совокупность экономических субъектов, обеспечивающих единый технологический процесс создания строительной продукции, строительных материалов и изделий.

Под строительной продукцией, в свою очередь, понимаются законченные строительством здания и другие строительные сооружения, а также их комплексы.

В процессе создания основных фондов, представляющих собой продукцию строительных организаций, участвуют рабочие кадры, средства труда (орудия труда) и предметы труда (материалы).

Большое влияние на технико-экономические показатели строительной продукции оказывает фактор времени. Продолжительность строительства любого объекта исчисляется не только месяцами, но во многих случаях, особенно при строительстве крупных объектов, - годами. Это вызывает отвлечение капитала из оборота на длительное время и практически его омертвление.

Строительство любого объекта осуществляется в определенной естественной природной среде, которая характеризуется своими топографическими, инженерно - геологическими и климатическими условиями. Кроме того оплата труда строителей, выполняющих работы на открытом воздухе в зимнее время, также поставлена в зависимость от температурного режима. Поэтому строительство одного и того же типа здания или сооружения в различных районах страны требует различных затрат материально-технических, трудовых и финансовых ресурсов.

Строительство отличается многообразием производственных связей. В строительстве любого объекта принимают участие десятки, а при строительстве крупных сооружений - и сотни предприятий и организаций, чей капитал так или иначе участвует в строительстве. Несмотря на то, что конечная цель у всех участников инвестиционного процесса одна - получение максимально возможной прибыли, в процессе строительства каждый из участников имеет свои цели и задачи. В связи с этим возникает необходимость создания таких экономических критериев, которые бы объединяли всех участников инвестиционного процесса в деле достижения единой цели - завершения строительства в заданные сроки с минимальными затратами, а не соблюдение только собственных интересов.

Длительность технологического цикла в строительстве обусловила особую форму расчетов за строительную продукцию.

Расчеты ведутся за условно готовую продукцию - за этапы работ, за выполнение конструктивных частей здания и других видов работ. Это предопределяет необходимость установления цены не только в целом за объект, но и за отдельные виды и этапы работ.

Учитывая, что связи взаимодействия в строительстве реализуются в условиях динамично развивающихся производственных процессов, имеющих вероятностный характер воздействия (погодные условия, свои поставок и др.), система организации и управления строительством должна предусматривать эффективную систему регуляторов, которая

призвана обеспечивать надежность связей взаимодействия и придание им максимально возможной степени устойчивости. Это может быть достигнуто путем создания резервных мощностей, производственных запасов, резервных фондов и др.

Основной задачей предприятий строительной организации является наиболее полное обеспечение спроса населения высококачественной продукцией.

Одним из главных направлений отрасли современного строительства становится жилищный комплекс, включающий гражданские здания, жилые дома и общественные заведения.

Жилой комплекс определяется как архитектурно-строительный объект, в котором жилые дома, общественные здания обслуживания и благоустроенная территория функционируют как целостный элемент социальной, пространственной и эстетической организации застройки, гармонично сочетающий условия для семейного и общественного быта жителей. Жилой комплекс размещается на непересекаемой транспортом, ограниченной магистралями, улицами и естественными планировочными преградами территории, размер которой, интенсивность и характер использования определяются социально-экономической необходимостью и принятой планировочной организацией территории. Основу жилищной сферы составляет жилищный фонд: жилые дома, специализированные дома (общежития, дома-интернаты и т.д.), служебные жилые помещения в других строениях, пригодные для проживания.

Жилищный фонд подразделяется на следующие виды:

- частный – фонд, находящийся в собственности граждан или юридических лиц: индивидуальные жилые дома, приватизированные, построенные и приобретенные квартиры и дома;
- государственный – фонд, являющийся собственностью государства или субъектов КР находящийся в полном хозяйственном ведении государственных предприятий или оперативном управлении государственных учреждений, относящихся к соответствующему виду собственности;
- муниципальный – фонд, находящийся в собственности муниципальных образований, а также ведомственный фонд, состоящий в полном хозяйственном ведении муниципальных предприятий или оперативном управлении муниципальных учреждений;
- общественный – фонд, являющийся собственностью общественных объединений;
- коллективный – фонд, находящийся в общей совместной или общей долевой собственности различных субъектов частной, государственной, муниципальной собственности, собственности общественных объединений.

С учетом всего вышеизложенного, по нашему мнению, можно утверждать, что жилищно-строительный комплекс – это организованная совокупность экономических субъектов экономики, обеспечивающих единый технологический процесс создания жилищного фонда. В строительстве, как правило на сегодняшний день невозможно произвести законченный объект силами одной организации, поэтому весь объем работ распределяется между несколькими строительными организациями, в результате чего образуется следующая цепочка предприятий, принимающих участие в строительстве. Организация, для которой выполняется строительство, называется инвестором. Она производит инвестирование — вложение денежных средств в создание нового объекта строительства. Инвестор — юридическое или физическое лицо, осуществляющее вложения собственных, заемных и привлеченных средств в создание и воспроизводство основных средств. Если финансовых возможностей одной организации недостаточно, привлекаются субинвесторы, или соинвесторы. В настоящее время не установлено, как называть такие организации, поэтому допустимо применять оба названия. Построенное здание или сооружение будет находиться в собственности таких организаций. Инвестор, как правило, не является специализированной строительной организацией. Для организации процесса

строительства инвестор заключает договор со специализированной строительной организацией, которая называется «заказчик-застройщик». Деятельность заказчика-застройщика заключается в организации процесса строительства. Заказчик-застройщик занимается подбором подрядных строительных организаций, осуществляет технический и архитектурный надзор за строительством. Строительные работы выполняют непосредственно подрядные организации: генподрядчик и субподрядчики.

Есть определенное различие между заказчиком, застройщиком и заказчиком-застройщиком. Заказчик - это организация, которая может организовать строительство и вести технический надзор. Застройщик - это юридическое лицо независимо от его организационно-правовой формы или индивидуальный предприниматель, имеющий в собственности или на праве аренды земельный участок и привлекающие денежные средства участников долевого строительства для строительства (создания) на этом земельном участке многоквартирных домов и (или) иных объектов недвижимости на основании полученного разрешения на строительство. К иным объектам недвижимости относятся гаражи, объекты здравоохранения, общественного питания, предпринимательской деятельности, торговли, культуры и т. д., за исключением объектов производственного назначения. Соответственно заказчик-застройщик - это организация, которая имеет право на землю под застройку, а также возможность привлекать соинвесторов, сама производит инвестирование и имеет право контролировать и организовывать строительство. Подрядчик - юридическое лицо, выполняющее подрядные работы для застройщика по договору на строительство. Любая подрядная организация для выполнения работ может нанять нового субподрядчика. В этом случае она выступает в роли генподрядчика для своих субподрядчиков.

При наличии соответствующих производственных возможностей субъекты строительства могут совмещать свою деятельность. Так, инвестор может одновременно являться заказчиком-застройщиком и (или) подрядчиком, а заказчик-застройщик может одновременно выполнять подрядные работы. Заказчик-застройщик руководит работами по строительству объекта для инвестора. Именно он должен создать подрядчику условия для выполнения работ, принять эти работы и оплатить их. При этом строительная организация может совмещать функции заказчика-застройщика и подрядчика, т. е. строить хозяйственным способом. Однако таким способом можно строить только небольшие объекты.

Как уже отмечалось, процесс строительства складывается из следующих этапов (схема 1).



Схема 1. Долевое (инвестиционное) строительство

Инвестор принимает решение о необходимости и возможности

1. строительства нового здания (сооружения).
2. Инвестор заключает инвестиционный договор с заказчиком-застройщиком и перечисляет денежные средства на счет заказчика.
3. Заказчик-застройщик выбирает проектную организацию, осуществляет приемку разработанной проектно-сметной документации, согласовывает ее в установленном порядке и производит оплату данной работы.
4. Заказчик-застройщик заключает договор с генеральным подрядчиком на выполнение строительных работ. При выполнении таких работ подрядным способом застройщик по

отношению к подрядной строительной организации выступает в роли заказчика.

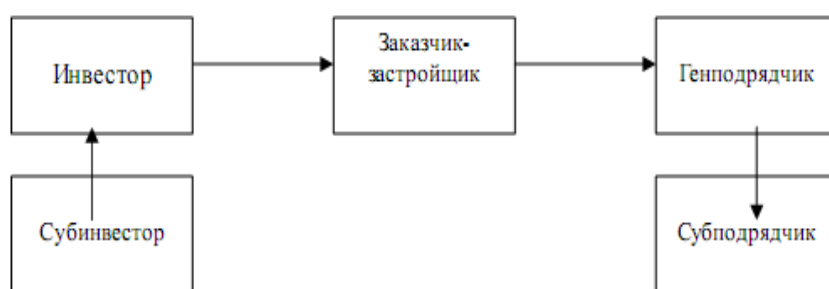
5. В процессе строительства заказчик-застройщик перечисляет денежные средства непосредственно на счет генерального подрядчика, при необходимости обеспечивает стройку материалами, осуществляет технический контроль за выполненными работами.

6. После выполнения всего объема работ заказчик и генподрядчик обеспечивают приемку работ государственной комиссией и передачу объекта инвестору.

Основные задачи заказчика-застройщика - аккумуляция денежных средств инвесторов (дольщиков) для обеспечения строительства и обеспечение технического надзора за строительством. Таким образом, если в процессе строительства здания не задействована организация, выполняющая функции заказчика-застройщика, это делает невозможным контроль за данным процессом и приемку строительного объекта государственной комиссией. Следовательно, ввод объекта в эксплуатацию будет невозможен. Заказчик-застройщик имеет право строить объект на собственные средства. В этом случае он одновременно является инвестором строительства. Он может также брать для строительства кредиты и займы, привлекать соинвесторов (дольщиков). Заказчик-застройщик может вести строительство только за счет средств инвесторов. Такая фирма называется «специализированный заказчик-застройщик». Все расходы заказчика-застройщика должны быть предусмотрены сметой, которая составляется перед началом строительных работ.

Литература:

1. Пошерстник Н.В., мейксин М.С. Бухгалтерский учет в строительстве.-«Издательский дом герда», 2001.
2. Горлов В.В. Управленческий учет в строительных организациях // Аудиторские ведомости.-2003.-№ 4.

Оморов Н.А.-ЖАГУ

Формирование структуры алюминиевого сплава 1561 в режимах сверхпластичности

Рассматривается задача изучения структурных изменений сплава 1561 происходящие при деформировании его в широком температурно-скоростном интервале включающие и режимы сверхпластичности.

Экспериментальное изучение закономерностей высокотемпературного (573...773 К) растяжения осуществлялось на гагаринских образцах, вырезанных из листа сплава 1561 в направлении прокатки в диапазоне скоростей деформирования ($0,9 \cdot 10^{-5} \dots 0,87 \cdot 10^{-3} \text{ м} \cdot \text{с}^{-1}$). В процессе проведения опытов установлено наличие сильного влияния исходной деформационной анизотропии, внешне проявляющегося в возникновении эллипсообразного поперечного сечения из первоначального кругового. В [1, 2, 3] введен количественный показатель анизотропности и изучена его зависимость от термических и кинематических условий деформирования. В частности замечено, что анизотропия уменьшается с возрастанием степени деформации (кривые *a* и *b* на рис. 1) и увеличением скорости деформирования (рис. 1). Из графиков, ³⁴представленных на рис. 1, видно, что для всех

скоростей перемещений захватов испытательной машины наибольшими оказываются показатели анизотропности при температуре около 693 К. При температуре реализации эффекта сверхпластичности (753 К) указанный показатель минимизируется и практически не зависит от скорости. Иными словами, при сверхпластичности деформация образца приближается к изотропной.



Рис. 1. Изменение показателя анизотропности (Ψ) от температуры (θ) при скоростях деформирования:

$V_2 = 0,877 \cdot 10^{-3} \text{ м} \cdot \text{с}^{-1}$; $V_3 = 0,36 \cdot 10^{-3} \text{ м} \cdot \text{с}^{-1}$; $V_4 = 0,143 \cdot 10^{-3} \text{ м} \cdot \text{с}^{-1}$; $V_5 = 0,057 \cdot 10^{-3} \text{ м} \cdot \text{с}^{-1}$; $V_6 = 0,023 \cdot 10^{-3} \text{ м} \cdot \text{с}^{-1}$; $V_7 = 0,009 \cdot 10^{-3} \text{ м} \cdot \text{с}^{-1}$.

Кривые - а, при $\varepsilon' = 0,1667$; и кривые - б, при $\varepsilon' = 0,4167$.

Известно [4], что сверхпластичность промышленных алюминиевых сплавов имеет место в процессе динамической рекристаллизации с формированием равноосной мелкозернистой структуры, создавая предпосылку для реализации механизма зернограничного проскальзывания. Поэтому можно предположить, что между явлением сверхпластичности, закономерностью изменения анизотропности и структурным состоянием сплава существует определенная взаимосвязь. В подтверждение сказанному механические эксперименты дополнялись металлографическими исследованиями структуры листового сплава 1561 в исходном состоянии и после температурно-скоростного растяжения при различных значениях температуры, степени и скорости деформации.

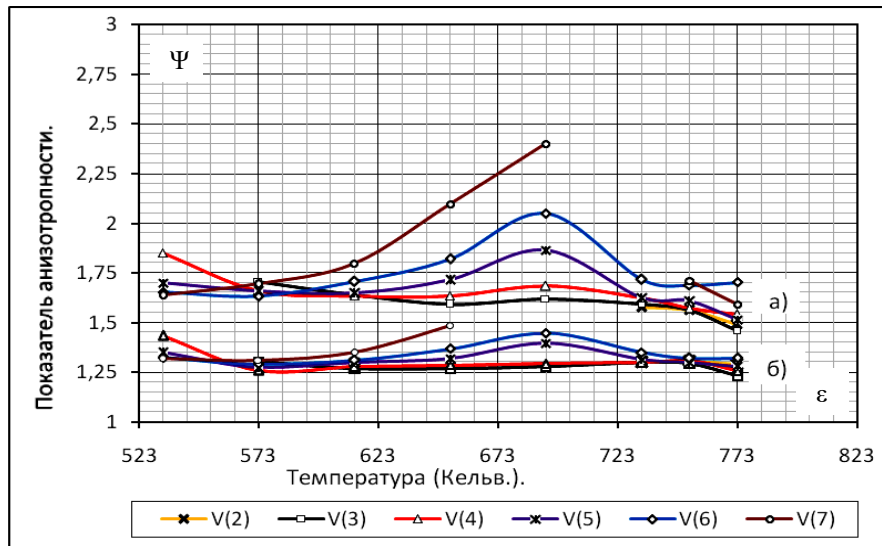
В структуре исходного недеформированного образца, как и ожидалось, выявлена сильная вытянутость зерен вдоль направления прокатки. В поперечном сечении образца также наблюдалась явная вытянутость зерен, которые имеют плоскопараллельную «блинчатую» форму и образуют полосчатую структуру (рис. 2 а).



Рис. 2. Виды структур образцов из сплава 1561 (*250):

- a)* – в исходном недеформированном состоянии поперечного сечения;
- б)* – после растяжения в режимах $\theta = 693 \text{ K}$, $V_7 = 0,009 \cdot 10^{-3} \text{ м} \cdot \text{с}^{-1}$, $\varepsilon' = 16,6\%$;
- в)* – $\theta = 753 \text{ K}$, $V_6 = 0,023 \cdot 10^{-1} \text{ м} \cdot \text{с}^{-1}$, $\varepsilon' = 33,3 \%$;
- г)* – $\theta = 753 \text{ K}$, $V_3 = 0,36 \cdot 10^{-3} \text{ м} \cdot \text{с}^{-1}$, $\varepsilon' = 33,3 \%$.

Исследование структуры сплава после испытаний на растяжение показало, что максимальные показатели анизотропности, наблюдаемые при 693 К, малых степенях деформации и медленных скоростях связаны с сохранением в этих режимах первоначальной полосчатой структуры материала (рис. 2 б). Установлено, что вытянутость зерен уменьшается с возрастанием степени деформации и повышением скорости деформирования. Из анализа структуры сплава при деформировании его в температурном режиме сверхпластичности (753 К) получено, что независимо от степени и скорости деформации полностью отсутствует полосчатая структура. Указанная структура идентична при всех скоростях деформирования с признаками равноосных мелких зерен (рис. 2 в, г). Последнее подтверждается равномерным распределением частиц интерметаллидных фаз [5].

Изученная кинетика структурообразования из исходно текстурированного состояния при температурно-скоростном деформировании, включающем режимы сверхпластичности, полностью коррелируется с закономерностями деформационной анизотропности сплава. Минимальные показатели анизотропности ($\Psi = 1,3$ на рис. 1) при температуре из термического интервала сверхпластичности (753 К) объясняются формированием в образце равноосных мелких зерен.

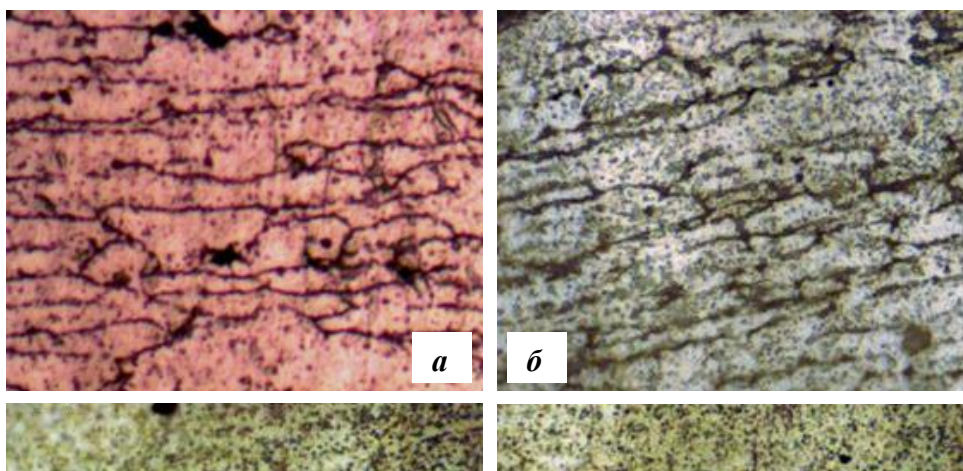
Таким образом, перевод сплава в сверхпластическое состояние предлагается считать одним из термомеханических способов получения оптимальной мелкозернистой структуры из сильно текстурированного материала. При этом показатель анизотропности следует рассматривать в качестве эволюционного макромеханического параметра, отражающего структурные преобразования, происходящие в деформируемом материале. Введение такого параметра в математическую модель позволит на макроуровне оценить процесс структурных флуктуаций.

Список литературы:

1. Пазылов Ш.Т. Влияние термомеханических режимов на

деформационную анизотропию сплава 1561 / Материалы IV научной конференции КРСУ. – Бишкек, 1997. – 55 с.

2. Пазылов Ш.Т., Оморов Н.А., Арзиматов А.К. Деформационная анизотропия и сверхпластичность алюминиевых сплавов. – Вестник КРСУ. – Т. 10. – № 10. – Бишкек, 2010. – 144 с.

3. Пазылов Ш.Т., Оморов Н.А., Рудаев Я.И. О деформационной анизотропии алюминиевых сплавов. – Вестник Тамбовского университета. – Т.15. – Вып. 3. – г. Тамбов, 2010. – 974 с.

4. Рудаев Я.И. О фазовых переходах в сверхпластичности // Проблемы прочности. – 1990. – С. 50-54.

5. Золоторевский В.С. Структура и прочность литых алюминиевых сплавов. М.: Металлургия, 1981. – 192 с.

УДК: 338.48 С 89

Сулайманова Ч.А., Мусакулов Н.К. –препод.

Туризм в Жалал-Абадской области: состояние и перспективы.

Для Кыргызской Республики первоочередной задачей является достижение устойчивого экономического роста как основы благосостояния народа. Современный туризм - это отрасль мировой экономики не знающая спада. По расчетам специалистов, в среднем, для получения доходов, эквивалентных тем, которые дает один иностранный турист, надо вывозить на мировой рынок примерно 9 тонн каменного угля, или 15 тонн нефти, или 2 тонны высокосортной пшеницы. При этом продажа сырья истощает энергоносители страны, а туристская индустрия работает на возобновляемых ресурсах. По подсчетам зарубежных экономистов 100 тысяч туристов, проведя в среднем два часа в городе, расходуют не менее 350 тысяч долларов, или 17,5 долларов на человека каждый час. Таким образом, продажа сырья - это своего рода экономический тупик, а развитие туризма - длительная, экономически выгодная перспектива.

Туризм, в целом, оказывает три положительных эффекта на экономику государства:

1. Обеспечивает приток иностранной валюты и оказывает положительное влияние на такие экономические показатели как платежный баланс и совокупный экспорт.
2. Помогает увеличить занятость населения. По оценкам ВТО и Всемирного совета туризма и путешествий на каждое рабочее место, создаваемое в индустрии туризма приходится от 5 до 9 рабочих мест, появляющихся в других отраслях. Туризм прямо или косвенно влияет на развитие 32 отраслей экономики.
3. Способствует развитию инфраструктуры страны.

Исходя из этого туризм, в рамках программ развития страны, как на ближайшие годы так и на долгосрочную перспективу, признан одним из приоритетных направлений экономики. Тем более, что мировая туристическая индустрия в условиях растущей глобализации представляет приоритетный интерес и большие перспективы для Кыргызской Республики. Кыргызстан, в том числе Жалал-Абадская область, обладает значительным туристическим - рекреационным потенциалом и имеет большие возможности для развития туризма, как внутреннего, так и международного. Так, например, характеризуют нашу республику зарубежные эксперты: "...мало стран на земле с таким удивительным сочетанием природных и культурных черт, как Кыргызстан. Без сомнения, в горных районах можно увидеть одни из наиболее

привлекательных пейзажей в мире”. По прогнозам Всемирной Туристической организации, к 2020 г. самым популярным среди туристов на нашей планете маршрутом станет знаменитый Великий Шелковый путь. Но ведь уже сейчас можно, как это делают многие туристы из Западной Европы и Японии, пройти по Шелковому пути, не так ли? И необязательно проходить его за одну поездку целиком. Для начала можно ознакомиться с киргизской частью Великой дороги.

Следует отметить, что в Жалал-Абадской области, благодаря богатым природным ресурсам, живописным горным пейзажам, имеются все предпосылки для широкого развития всех видов туризма. В настоящее время в области в основном развиты такие его виды, как курортный и лечебный. Так, на территории области действуют следующие туристические комплексы:

Туристическая база «Арстанбап» создана в 1974 г. и расположена на высоте 1700 м над уровнем моря в 90 км от г. Жалал-Абад. Туристическая база находится в окружении реликтовых орехово-плодовых лесов. Рассчитана на 300 мест.

Пансионат «Арстанбап» - оздоровительный пансионат курортного типа. Основан в 1980 г. Расположен в 70 км от г. Жалал-Абад, на юго-западных склонах Ферганского хребта, на высоте 1400-1500 м над уровнем моря. Пансионат окружен реликтовыми орехово-плодовыми лесами. К услугам отдыхающих туристов коттеджи, автотранспорт, сотовая связь, радиотелефоны, бытовые и др. Плановых мест-500.

Санаторий «Джалал-Абад» основан в 1887 г. Расположен в 5 км от г. Жалал-Абад, на высоте 975 м над уровнем моря. Санаторий окружают фисташковые и другие лесопосадки. Лечебные средства – термальные воды, торфяная грязь – способствуют лечению заболеваний почек, кожи, органов движения и опоры, нервной системы, органов пищеварения. Плановых мест – 250 .

Следует отметить тенденцию роста общего потока туристов, по сравнению с 90-ми годами прошлого столетия. В этом определенную роль сыграли меры, принимаемые местными органами власти, местного самоуправления, а также предпринимателями и бизнесменами. К примеру, в настоящее время в области предпринимательской деятельностью в сфере туризма занимаются свыше 70 частных туристических фирм. Этими структурами были приняты меры и произведены соответствующие работы по ремонту дорог к туркомплексам, стабильному обеспечению электроэнергией и телефонной связью, по безопасности общественного порядка в туркомплексах и их санитарному состоянию.

В области была проведена определенная работа по реализации мероприятий «Года поддержки и развития туризма». Так, в Базар-Коргонском районе открыт туристический оздоровительный центр «Азия-Треккинг», туркомплекс «Кара-Булак»; в Ала-Букинском районе – сезонный юрточный этнографический городок «Кайнама Кыргыз-конушу»; возобновила свою деятельность база «Сары-Челек» в Аксыйском районе. В селе Жаны-Базар Чаткальского района для туристов-паломников, посещающих мавзолей Идрис-Пайгамбара и его знаменосца, завершено строительство гостиницы и чайханы, также при большой финансовой поддержке предпринимателей области приняты меры по сохранению самого мавзолея, в Ала-Букинском районе – строительство историко-этнографического музея им. Нурмолдо, историко-мемориального комплекса «Сафед-Булан», в Жалал-Абаде - современной гостиницы «Джалал-Абад». В Токтогульском районе на участке Ойуш-Улак автотрассы Бишкек-Ош строится туристический комплекс. К 500-летию кыргызского эпического героя Курманбека в Джалал-Абаде построены триумфальная арка, ипподром «Телтору», фольклорное поле, открыт музей-комплекс монументально – декоративных скульптур под открытым небом, которые внесли много положительного в туристический имидж области.

Сфера туризма включает в себя огромный спектр, всевозможных услуг: от квалифицированного обслуживания в 38 гостиницах, ресторанах, кемпингах,

пансионатах до медицинских, спортивных и спасательных услуг. К сожалению, в настоящее время в туристических комплексах области предоставляется сравнительно узкий ассортимент услуг, что является причиной относительно невысокого уровня доходов. Это говорит о том, что в области имеются громадные неиспользованные резервы увеличения доходов. Это-производство и реализация товаров народного и декоративного искусства, для чего в области существует более ста умельцев и мастеров, изготавливающих различные национальные сувениры, изделия из войлока, кожи, дерева, серебра, национальную одежду, конное снаряжение, музыкальные инструменты, предметы национального быта. В принципе развитие туристической отрасли затрагивает почти все сферы нашей жизни, позволяет создавать множество новых рабочих мест для людей самых разных профессий.

Говоря в целом, сегодня о больших доходах не стоит даже мечтать до тех пор, пока материально-техническая база индустрии туризма не будет приближена к высоким международным стандартам. Необходимы благоприятные условия для иностранных туристов, обеспечения комфорта и безопасности их пребывания. Ремонт и реконструкция туристических объектов, развитие транспортных коммуникаций, телекоммуникационных связей, требуют крупных капиталовложений. Поэтому необходимы поиск и привлечение потенциальных инвесторов для развития индустрии туризма. Немаловажное значение имеет рекламно-информационная работа с целью создания положительного имиджа области, рекламы имеющихся туристических объектов. Особое внимание необходимо уделить профессиональной подготовке кадров для сферы туризма.

Обуеизвестно, что основным фактором, определяющим потребительский спрос, является цена. Цены на отдельные виды товаров и платных услуг в сфере туризма влияют на формирование спроса на данном рынке. Развитие массового туризма во многом зависит от уровня цен.

Вопросы развития туризма для Джала-Абадской области, которая богата рекреационными ресурсами, а также располагает уникальными возможностями для организации лечебных учреждений, должны рассматриваться комплексно.

Имеются широкие возможности для экологического туризма, охотничьего, водного, экскурсионного и горного туризма.

Горный туризм не столь капризен. Он не требует дорогостоящего сервиса. Можно обойтись небольшими горными хижинами, палаточными лагерями.

В области имеются возможности для активного развития туризм – паломничества (религиозный туризм), основными объектами которого являются: Мавзолей «Шах-Фазиль», XI-XII вв. (с.Сафед-Булан Ала-Букинского района), мавзолей Идриса-Пророка и его знаменосца, XVIII в. (с. Жаны-Базар Чаткальского района), мавзолей «Арстанбап-Ата», XVI-IXX вв. (с. Арстанбап Базар-Коргонского района).

В целом для развития туризма в области необходимо решить следующую комплекс проблем:

- участие в туристических ярмарках (расширение туристических связей); проведение реконструкции имеющихся и строительство новых гостиниц;
- проведение классификации и сертификации гостиниц, турбаз, пансионатов и домов отдыха;
- создание кемпингов, семейных и частных пансионатов;
- подготовка и обучение персонала гостиниц; реформирование системы управления гостиницами;
- реконструкция автомагистралей Бишкек-Жалал-Абад, Жалал-Абад-Ала-Бука-Чаткал, Кербен-Сары-Челек а также автомобильных дорог, ведущих к историко-архитектурным и историческим достопримечательностям страны;
- подготовка квалифицированных кадров по туризму.

Использованная литература :

1. Турсунова С., Лайлиева Э., Рахматов А. « Экономика Кыргызстана: реалии и перспективы ». Б. 2001 г.
2. Абдымаликов К. « Экономика Кыргызстана ». Бишкек 2007 г.
3. Научные основы комплексного развития Жалал – Абадской области. Бишкек – Жалал-Абад. 2002 г.

Эрназарова Б.К., Ж. А. Джаманбаев, Бакирова А.А.,
Сатканкулова М., Бечелова А. – ЖАГУ.

Синтез производных пиразола на основе гликозилметилмочевин

В последнее время все большее внимание привлекают производные пиразола как физиологически активные соединения. Пиразольное кольцо лежит в основе молекулярной структуры многих соединений, имеющих практическое значение [1].

Наибольший интерес представляет использование производных пиразола в медицине и сельском хозяйстве. Диапазон биологической активности этих соединений чрезвычайно широк - от анальгетической, антибактериальной и противоопухолевой, до гербицидной и фунгицидной активности. Поэтому изыскание новых препаратов медицинского или сельскохозяйственного значения в ряду углеводсодержащих производных пиразола представляет несомненный интерес.

Из литературы известно, что взаимодействие 1,3- или 1,4- или 1,5-дикарбонильных соединений с гидразином и его производными протекает в трех направлениях (схема 1). Первое - образование полимеров [2], второе - образование циклических продуктов из двух молекул гидразина и двух молекул дикарбонильного соединения [3], третье - с образованием циклического соединения из одной молекулы гидразина и одной молекулы дикарбонильного соединения [4].



Схема 1

Кроме того было показано, что дикарбонильные соединения при взаимодействии с замещенными гидразинами могут образовывать моногидразоны, дигидразоны и гетероциклические соединения представляющие практический интерес. В частности

показано, что взаимодействие гидразина и монозамещенных алкил (арил) гидразинов с β-дикетонами широко используется для одностадийного синтеза пиразолов [5,6,7], Известно, что конденсация гликозилнитрозометилмочевины с гидразин-гидратом легко приводит к получению соответствующих семикарбазидов, в которых концевая аминогруппа находится в своей активной форме, обладает высокой нуклеофильной реакционной способностью и может быть легко вовлечена в реакции присоединения по карбонильным группам .

Продолжая эти работы мы исследовали реакцию конденсации гликозилсемикарбазидов с дикетонами, с целью получения углеводных производных пиразола. Реакция многостадийна и начинается с образования гидрозонов, продуктов конденсации по одной из карбонильной группе β-дикарбонильных компонентов. Последующее внутримолекулярное присоединение, в котором участвует второй атом азота нуклеофильного реагента и вторая карбонильная функция β-дикетона с отщеплением молекулы воды, приводит к образованию пиразольного кольца.

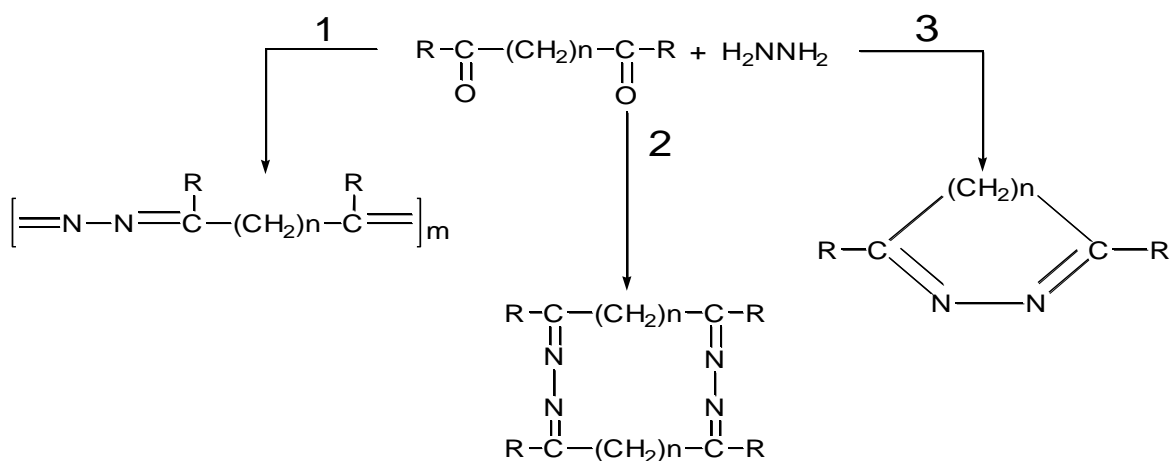
Первая стадия данной реакции протекает достаточно быстро, так что зафиксировать промежуточное образование соответствующих линейных и циклических продуктов нам не удалось. В качестве конечных продуктов реакции были выделены ксило-, глюко- и галактопроизводные пиразолов (схема 5).



Схема 5

Например, взаимодействие гликопиранозилсемикарбазидов с ацетил-ацетоном легко приводит к образованию 1-[(N-β-D-гликопиранозил)карбамоил]-3,5-диметилпиразола. Реакция протекает гладко в спиртовой среде. Выходы продуктов составляют около 60%. Ход реакции контролировали тонкослойной хроматографией на пластинках "Silufol" в системе хлороформ-метанол 3:1 и нисходящей бумажной хроматографией в системе бутанол-уксусная кислота-вода 5:1:4. Физико-химические характеристики полученных соединений показаны в табл.1.

Таблица 1.

Физико-химические характеристики

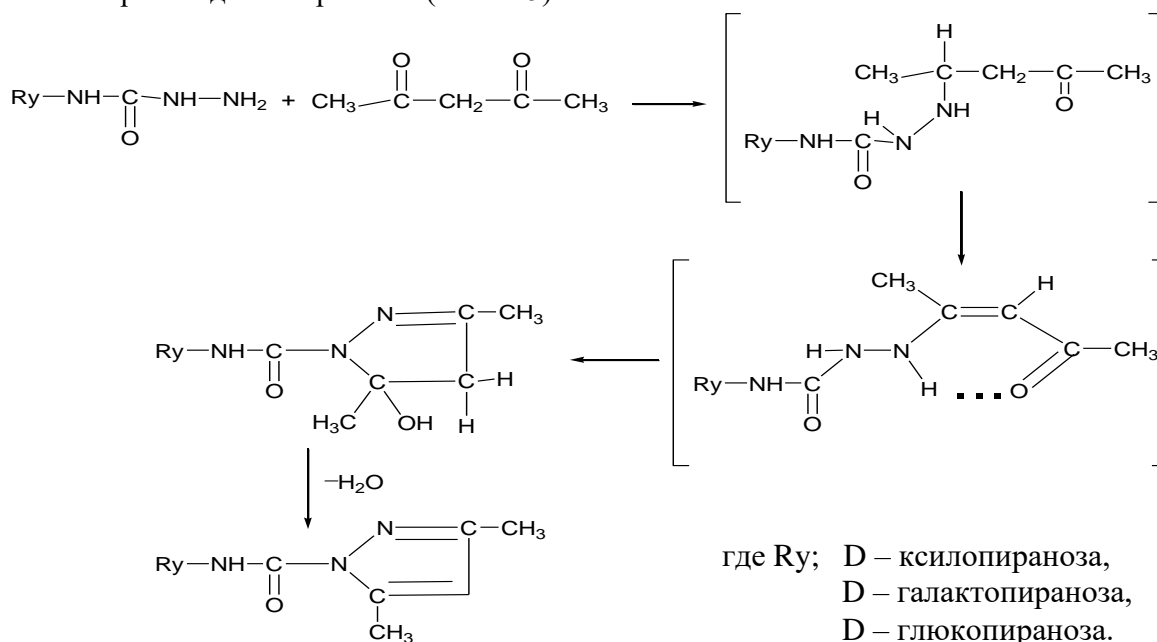
1-[(N-β-D-гликопиранозил)карбамоил]-3,5-диметилпиразолов

№	Наименование соединений	Т.пл., °C	Выход %	[α] _D ^{20*} Град	Rf* [*]	Брутто формула	Вычислено% Найдено%		
							C	H	N
1	1-[(N-β-D-ксилопиранозил)карбамоил]-3,5-диметилпиразола.	136	61,5	-16,3	0,48	C ₁₁ H ₁₇ O ₅ N ₃	48,7 49,5	6,34 6,15	15,49 15,15
2	1-[(N-β-D-галактопиранозил)карбамоил]-3,5-диметилпиразола.	181	60,0	+24,8	0,5	C ₁₂ H ₁₉ O ₅ N ₃	47,83 47,95	6,36 6,10	13,95 13,80
3	1-[(N-β-D-глюкопиранозил)карбамоил]-3,5-диметилпиразола.	160	58	-20,5	0,55	C ₁₂ H ₁₉ O ₅ N ₃	47,83 47,90	6,36 6,25	13,95 13,70

*Растворитель: вода ** Система: хлороформ-метанол, 3:1

Структура синтезированных соединений подтверждена спектрами ИК, ПМР и элементным анализом. В ИК-спектрах характерные полосы пиразольного кольца находится в области 1600-1700 см⁻¹ и меняют свое положение в зависимости от заместителей. В области валентных колебаний кратных связей в спектрах продуктов конденсации ацетилацетона с ксилопиранозилсемикарбазидами наблюдается интенсивная широкая полоса при 1720см⁻¹ и слабо разрешенная полоса при 1570см⁻¹ (HC=CH). Это скорее согласуется с циклической структурой пиразольного кольца. В области 1620см⁻¹ находятся валентные колебания C=O (амид I), а деформационные колебания NH (амид II) в области 1530 см⁻¹. В районе 1250-1080 см⁻¹ валентные колебания -C-O- и 900 см⁻¹ также относятся к характерному поглощению углеводной части молекулы. Широкая полоса в области 3500-3100 см⁻¹ отвечает валентным колебаниям OH- и N-H групп .

Таблица 2. Характеристические максимумы полос поглощения в ИК-спектрах 1-[(N-β-D-глюкопиранозил)карбамоил]-3,5-диметилпиразолов

№	Наименование соединений	Колебания углеводного кольца ν см ⁻¹			Колебания агликона ν см ⁻¹			
		-C-O-	β-форма	Пиран. Кольца	NH (OH)	NH Амид II	C=O Амид I	Другие сигналы
				а				

1	1-[(N-β-D-ксилопиранозил)карбамоил]-3,5-диметилпиразола.	1175	900	1045	3150 3540	1530	1520	1350 (CH ₃) 1720(пиразольн.)
2	1-[(N-β-D-галактопиранозил)карбамоил]-3,5-диметилпиразола.	1130	910	1040	3030 3575	1530	1630	1350 (CH ₃) 1720(пиразольн.)
3	1-[(N-β-D-глюкопиранозил)карбамоил]-3,5-диметилпиразола.	1140	895	1040	3090 3400	1555	1710	1365 (CH ₃) 1740(пиразольн.)

Учитывая данные ИК-спектроскопии, можно сделать вывод, что продукты взаимодействия ацетилацетона с ксилопиранозилсемикарбазидами суэществуют в циклической форме.

Таблица 3 Химические сдвиги протонов 1-[(N-β-D-глюкопиранозил)карбамоил]-3,5-диметилпиразолов

№	Наименование соединений	Химические сдвиги δ=м.д.				
		Углеродный часть		Агликоновый часть		
		СН	ОН	NH (1H)	2CH ₃ (6H)	CH (1H)
1	1-[(N-β-D-ксилопиранозил)карбамоил]-3,5-диметилпиразола.	3,5-4,48 м	6,75-7,6 м (3ОН)	9,23д (J-9,25Гц)	1,98 уш.с. 2,4.уш.с.	5,4-5,9
2	1-[(N-β-D-галактопиранозил)карбамоил]-3,5-диметилпиразола.	3,85-4,75 м	6,0-7,6 м (4ОН)	9,13д (J-10Гц)	2,04 уш.с. 2,4.уш.с.	5,45-5,9
3	1-[(N-β-D-глюкопиранозил)карбамоил]-3,5-диметилпиразола.	3,78-4,58 м	6,9-7,9 м (4ОН)	9,15д (J-9,25Гц)	2,03 уш.с. 2,4.уш.с.	5,5-5,9

Окончательное заключение о строении синтезированных соединений дает ПМР спектроскопия. В спектрах ПМР ацетилированных ксилопирано-зилпиразола обнаружены сигналы протонов при углеродных атомах углеводной цепи в области δ=5,03-3,5 м.д. Сигнал принадлежащий NH-протону связанного с С₁ D-ксилопиранозным остатком, проявляется в виде дублета при δ=8,7 м.д.(J=9,25Гц). Сигналы метильных протонов пиразольного кольца и ацетильных групп проявляются в районе δ=2,4-1,96 м.д. Кроме того, наблюдается

сигнал при $\delta=6,11$ м.д., обусловленный СН-пиразольными протонами (табл.3.).

Таким образом, полученные нами результаты показывают, что реакция взаимодействия гликопиранозилсемикарбазида с ацетилацетоном приводит к образованию циклических продуктов имеющих строение 1-[(N- β -D-гликопиранозил)карбамоил]-3,5-диметилпиразолов. Спектры глюко- и галакто- аналогов аналогичны.

Биологические исследования синтезированных нами соединений, в частности 1-[(N- β -D-ксилопиранозил)карбамоил]-3,5-диметилпиразолов и 1-[(N- β -D-лактопиранозил)

карбамоил]-3-метилпиразолона-5 показали, что они обладают антипиретическими и анальгетическими действиями и относятся к классу малотоксичных веществ, но по активности уступают известным препаратам – амидопирину и анальгину.

ЭКСПЕРИМЕНТАЛЬНАЯ ЧАСТЬ

Идентификация новых соединений осуществлялись методами ТСХ на Silufol, ИК -, H^1 ЯМР-спектроскопии и элементным анализом. Спектры H^1 ЯМР получены на приборе «Tesla BS 567» с рабочей частотой по H 100 МГц, в качестве внутреннего стандарта использовались ГМДС. Спектры сняты в дейтерированных растворителях – ДМСО- d_6 и Py - d_5 .

ИК– спектры получены на спектрометре ИКС – 29 при 400-4200 cm^{-1} (КВг в таблетках).

Температуру плавления полученных соединений измеряли на микронагревательном столике Voetuis. Скорость подъема температуры на столике составляла 4°C в минуту.

Контроль за ходом реакции и чистотой синтезированных соединений осуществлялся с помощью ТСХ на пластинках «Silufol UV-254» (сорбент: силикагель), бумажной хроматографии с использованием бумаги марки FN-5 и FN-2, при использовании следующих систем: для тонкослойной хроматографии хлороформ – метанол (3:1), хлороформ-этанол-ацетон (1:2:1), толуол-ацетон (1:1), метанол-вода (1:1), для бумажной хроматографии бутанол-уксусная кислота-вода (4:1:5).

Удельное вращение определяли на сахариметре марки СУ-2 в стеклянной кювете.

1-[(N- β -D-ксилопиранозил)карбамоил]-3,5-диметилпиразол

К 2,07г (0,01 моль) ксилопиранозилсемикарбазида прибавили 1 мл (0,01 моль) ацетилацетона и 15мл метанола. Реакционную смесь нагревали на кипящей водяной бане до полной гомогенизации. Выпавший осадок отфильтровали, промыли холодным спиртом, перекристаллизовали из водного спирта. Сушили на воздухе. Выход 1,7г (61%), т.пл. 135-136°C, Rf=0,48, ТСХ (хлороформ –метанол 3:1), $[\alpha]_D^{20} = -16,31^\circ$ (с 1, H₂O).

Аналогичным способом получили 1-[(N- β -D-галактопиранозил)карбамоил]-3,5-диметилпиразола, 1-[(N- β -D-глюкопиранозил)карбамоил]-3,5-диметилпиразола.

Литература:

1. Машковский М.Д. Лекарственные средства. Изд-во “Медицина”, М., 1986, с. 494.
2. Топчиев А. В., Коршак Ю.В., Давыдов Б.Э., Кренцель Б.А. ДАН СССР, 147, 645 (1962).
3. Eistert V., Schade W. Chem. Ber., 1985. 91, p. 1411.
4. Overberger C., Marks V., J.Amer. Chem. Soc., 1955. 77, p. 4097.
5. Юсупов В.Г., Якимович С. И., Парпиев Н.А. Взаимодействие β -дикетонных ацилгидразинами, -Ж. Ор. Х. 1980, т. XVI, вып 2, с. 415-420.
6. Якимович С.И., Николаев В.Н., Куценко Э. Ю. Таутомерия в ряду продуктов конденсации ароилацетонных с ароилгидразинами. -Ж. Ор.Х. 1982, т. XVIII, вып, 4, с, 762-771.

7. Hedbom C., Helstrand E. A Study of the Structures of Intermediates in the Reaction of 1,3-Diketones and Hydrazines.-Acta. Chem. Scand. 1970, vol. 24, p. 1744-1748.

Экономика жана агро-өнөр жай комплекси

УДК: 35.087.44

Абдырахманова Г.Б. - ст.преп.
Махмудова Г.У. - преп.

Роль бухгалтерского учета в страховых компаниях.

Роль финансовой информации возрастает в условиях развития рыночной экономики. Широкий круг пользователей предопределен ее целью. Финансовая отчетность предназначена для представления информации о финансовом положении, финансовых результатах деятельности и движении денежных средств компании. Однако, в связи с тем, что финансовая отчетность отражает результаты управления ресурсами, доверенными менеджменту компании, определяя ответственность руководства компании перед ее инвесторами, (собственниками), то, безусловно, основными пользователями отчетности являются внешние пользователи: инвесторы, государственные служащие, сотрудники компании. Это конечно, не исключает из числа пользователей управляющих компании. Последние десятилетия характеризуются не просто развитием рыночной экономики, а и тем, что бизнес все более становится международным. Создание компаний гигантов, имеющих свои дочерние компании или филиалы по всему миру, требуется создания некоей единой системы учета и предоставления отчетов, так как инвесторы (собственники компании) находятся в самых разных странах, имеющих свои особенности не только в развитии, но и в законодательстве. Результатом этих тенденции стало стремление создать единые правила представления финансовых отчетов для компаний, которые в настоящее время получили название Международные стандарты финансовой отчетности (Международные стандарты бухгалтерского учета).

Кыргызстан в 2001г. Заявил о своей приверженности международным стандартам бухгалтерского учета (МСФО), приняв⁴⁵ «Закон о бухгалтерского учета», в

соответствии с которым все компании, за исключением бюджетных, обязаны формировать свою финансовую отчетность, соблюдая МСФО. В целях реализации данного Закона Госкомиссией по международным стандартам финансовой отчетности и аудиту при Правительстве КР был разработан график перехода на МСФО, который обозначил конечную дату перехода 2009 год. Страховые компании обязаны в соответствии с данным графиком перейти на новые стандарты в том случае, если они образованы в форме открытых акционерных обществ до 2005 года в г. Бишкек и Чуйской области и до 2007 года в других регионах, если закрытые акционерные общества – до 2008 года в г. Бишкек и Чуйского области и до 2009 года в других регионах государства.

Сегодня в страховых компаниях важную роль играет бухгалтерский учет. Во-первых, страховые компании принимают на себя финансовые обязательства перед широким кругом страхователей физических и юридических лиц;

Во-вторых, страховщик участвует во вторичном распределении страхового риска, и следовательно, вступает в обязательственные отношения с партнерами по перестрахованию.

Эти причины объясняют значительный интерес, который проявляют внешние пользователи к финансовой отчетности страховщика. Для государственных структур финансовая отчетность может служить важнейшим элементом регулятивной отчетности, а также служит основой для расчета регулятивных коэффициентов, соблюдения которых страховыми компаниями позволяет снижать присутствующее в их деятельности риски, обеспечивая надежность и платежеспособность страхователей, а следовательно стабильность на рынке страховой деятельности.

В настоящее время в Кыргызстане существуют разные подходы к составлению финансовой отчетности и ведению бухгалтерского учета страховых компаний.

- Разные подходы базируются на разных принципах учета: кассовом методе и методе начисления. Разные принципы учета ведут к тому, что страховые компании используются на практике типа планов счетов: старый (двухзначный) и новый (четырёхзначный). Как старый план счетов, так и новый счетный план не отражают специфики страховой деятельности. Они приспособлены к операциям страхования и не являются хорошими инструментами для сбора и систематизации информации;
- Финансовая отчетность формируется в соответствии с требованиями общего учета, а поэтому не соответствует основным характеристикам, которые предъявляются к финансовой отчетности: не обеспечивается прозрачность учета, понятность, достоверность, сравнимость, полного информации.

Как следствие разные компании используют разные модели учета доходов от страховой деятельности, что затрудняет понимание, насколько эффективна деятельность компании за отчетный период, не позволяет сравнить результаты деятельности разных компаний на рынке страховой деятельности. Классификация и формирование технических резервов отечественными страховыми компаниями не соответствует общепринятой практике в страховой деятельности, что также ведет к искажению финансового положения и результатов деятельности страховых компаний.

Разные подходы к формированию финансовой отчетности затрудняют регулирования страховой деятельности со стороны государства, так как не создается единой основы для объективного определения регулятивных коэффициентов (ограничений) и оценки эффективности деятельности компании.

Основной причиной длительного процесса перехода на МСФО страховыми компаниями заключается, в общей причине:

Первая причина заключается в том, что Кыргызстан находится в условиях перехода экономики на рыночные условия, так как учет всегда меняется и развивается для удовлетворения практических подробностей той среды, в которой ведется. В условиях переходного периода Кыргызстан не имеет⁴⁶ Научного Центра (не важно коммерческого,

получающего заказы от государства, или государственного), задачей которого являлась бы разработка и внедрение методологии нового учета, соответствующего формированию нового бухгалтерского мышления. В результате мы не имеем достаточного количества высококвалифицированных специалистов в области международных стандартов бухгалтерского учета.

Вторая причина заключается в том, что страховая деятельность является настолько специфической деятельностью, что только в 2004 году заключился 1 этап разработки стандарта финансовой отчетности 4 «Страховые контракты», работа на котором продолжалась с 1997 года, данный стандарт не имеет официального перевода на русский язык, а, следовательно, большинство бухгалтеров Кыргызстана не имеют к нему доступ. Но даже русский перевод стандарта не спасет ситуацию с отставанием в бухгалтерском учете. Необходимы методики, положения, инструкции, разъяснения, позволяющие обучиться этому сложному стандарту. Отсутствие методологической информации по бухгалтерскому учету страховых договоров, безусловно, не способствует тому, чтобы страховые компании готовили свою финансовую отчетность в соответствии с лучшей практикой иностранных страховых компаний.

Особый характер страховой деятельности проявляется в следующем:

- Существует значительная неопределенность и отношения времени наступления и суммы будущих выплат по договорам страхования;
- Страховик пытается дифференцировать этот риск, страхуя большое количество клиентов;
- Страховик пытается дифференцировать этот риск, через многообразия договоров по страхованию;
- На практике заключается договора, называемые договорами страхования, но в которых юридическая форма не соответствует экономическому содержанию договора;

Прежде всего, бухгалтера испытывают серьезные сложности в признании операции по страховой деятельности и ее оценки. Критерии признания (Включение объекта в баланс или отчет о прибылях и убытках) элементов финансовой отчетности, представленные в концепции к МСФО, требуют, чтобы в бухгалтерских отчетах признавался тот объект, который соответствует следующим условиям:

- Существует вероятность того, что экономические выгоды, ассоциируемые с ним, будут получены компанией или уменьшаются;
- Фактические затраты на приобретение или стоимость объекта могут быть надежно оценены.

Страховой риск (неопределенность) является экономической сущностью договора страхования.

Договор страхования имеет и такую дополнительную отличительную черту как ссылку на неблагоприятное воздействие будущего неопределенного события на страхователя. Правда в определении не ограничивается размер выплат страховика суммой, равной финансовому воздействию неблагоприятного события. В силу этого, если по договорам требуется выплата возмещения, при наступлении оговоренного в договоре события, но наличия неблагоприятного влияния на страхователя нет, от данный договор не относится к договорам страхования по своей экономической сути, а является финансовым инструментом.

Страховой риск – это риск, отличный от финансового риска, переходящий от держателя договора к эмитенту.

Если финансовый риск характеризуется возможностью изменения в будущем процентной ставки, цены финансового инструмента, цены товара, обменного курса иностранной валюты, индекса цен, кредитного рейтинга, то страховой риск определяется тем, что на начало действия договора по меньшей мере одно из следующих условия должно быть не определено:

- Произойдет ли застрахованное событие;
- Когда оно произойдет;

- Какую сумму страховуику придется выплатить, если оно произойдет.

Таким образом, договор, который подвергает страховуика (эмитента) финансовому риску, не содержащий значительного страхового риска, не является к страховуику.

Кроме того, необходимо отметить еще вторую немаловажную характеристику страхового риска. В определении «страхового риска» имеется ссылка на риск, который переходит от страхователя к страховуику. Другими словами, это риск, который уже существует.

К страховым риском не относятся риск досрочного расторжения или более длительного действия договора (т. е. риск того, что страхователь откажется от договора раньше или позднее, чем того ожидал страховуик при установлении цены контракта), по причине того, что платеж страхователю по договору не зависит от события, возникновение которого не определено, и влияние которого на него неблагоприятно. Следовательно, договор в соответствии со стандартом 4, подвергающий страховуика риску досрочного расторжения, риску более длительного действия, не является договором страхования, за исключением случаев, когда также подвергает страховуика страховому риску.

Третий принципиально важный момент – это передача значительного страхового риска. Страховой риск значителен только в том случае, если в результате застрахованного события страховуику придется выплатить дополнительные значительные суммы при любом исходе.

В заключении краткого обзора о некоторых аспектах бухгалтерского учета страховых компаниях хотелось бы отметить, что впереди для многих компаний большая работа по конверсии – переходу на новые принципы подготовки финансовой отчетности, которая не только потребует много сил, но и позволит выявить ошибку и неточности в разработанных материалах, а также поставит новые задачи и новые проблемы перед бухгалтерами страховых компаний.

Используемые литературы:

1. Архипов А.П., Гомелля В.Б. Основы страхового дела, -М.: Маркет ДС, 2002.-407с.
2. Страхование в Кыргызской республике: опыт, проблемы и перспективы развития Бишкек 2005г.
3. Шахов В.В. Страхование, -М.: ЮНИТИ, 2006.-305с.

УДК: 330.322.011.

Айылчиева М.А.- улук окут.
Тавалдиев К.А. - улук окут.

Элетти көтөрүүдөгү чет элдик инвестициялардын ролу.

Мына рынок экономикасы да келди. Социализм менен курулуп бүтпөгөн коммунизмдин мезгили жөнүндө эстеликтер гана, жана да кээ бирөөлөрдө «коммунизмдин доорунда жашаган турбайбызбы» деген өкүнүч сезимдер калгандыр. Социализм доорунда мамлекет башында турган, чарбаны пландуу жүргүзүү өкүм сүргөн. Ал убакта канча жана кандай товарды өндүрүш керек экендигин, эл чарбасынын кайсы тармагын өөрчүтүш керектигин мамлекет гана чечип турчу.

Рынок бизди курчап турган дүйнө жүзүнө болгон мамилени өзгөртүүнү, рыноктун жаңы шарттарын түшүнүүнү, акыры бул рыноктук карым-катнаштарды өз жашоо турмушту жакшыртуу үчүн пайдаланууну талап кылат.

Кыргызстандын Өнүгүү, инвестициялар ⁴⁸ жана инновациялар боюнча борбордук

агенттиги жана Өнүктүрүү фонду өлкөнүн айыл чарбасын жана айылдык тургундарды өнүктүрүү боюнча мамлекеттик стратегиялык программаны иш жүзүнө ашырууга киришишти. Долбордун максаты: Кол жетерлик каржылоо аркылуу агрардык тармактын өнүгүшүнө жана айыл тургундарынын жана дыйкан-фермердик чарбалардын жыргалчылыгын жогорулатууга жардам көрсөтүү.

Кыргыз Республикасынын Коомчулукту өнүктүрүү жана инвестициялоо агенствосу (АРИС) 2003-жылдын 15-октябрындагы Кыргыз Республикасынын Президентинин жарлыгы менен өз алдынча юридикалык жак катары мекеме түрүндө түзүлгөн.

Аристин уюштуруучулары КР Президентинин Администрациясы, КР айыл жана кыштактардын жергиликтүү өзүн-өзү башкаруу органдарынын ассоциациясы жана «Коунтерпарт Шериктеш»- коомдук бирикмеси эсептелет.

АРИСтин миссиясы, же алдынала арналган аракети

Кыргыз Республикасынын айыл коомчулугунда жана чакан шаарларында жакырчылыкты азайтууга (1):

- социалдык мобилизациялоо;
- адамзаттык жана техникалык потенциалды арттыруу;
- жергиликтүү деңгээлде социалдык жана экономикалык тейлөө кызматтарына жетишүүнү жакшыртуу жана кеңейтүү жолу менен;

мамлекеттик башкарууну (2) борборлоштурбоого:

- жергиликтүү өз алдынча башкарууну бекемдөө;
- жергиликтүү өз алдынча башкаруу органдарынын, жарандык институттардын жана жергиликтүү мамлекеттик структуралардын потенциалын, жоопкерчилигин, отчеттуулугун жогорулатуу жолу менен жетишүү.

Стратегиялык максаттар жана милдеттери болуп:

- Жергиликтүү өнүгүүнүн орчундуу милдеттерин аныктоодо жана чечүүдө жер-гиликтүү коомчулуктарды тартуу жана социалдык мобилизациялоо;
- Жергиликтүү коомчулуктар тарабынан белгиленген өнүгүү максаттарына эффективдүү жана жоопкерчиликтүү жетишүүдө ТОС (территориялдык өз алдынча башкаруу), ӨЭУдун потенциалын жогорулатуу;
- Жергиликтүү коомчулуктар, ОМСУ, мамлекеттик, коомдук жана жекече өзүмдүк секторлор ортосундагы өнөктөштүк мамилелерди бекемдөө, чыңдоо;
- Айылдык жана шаардык инфраструктураны жакшыртууда чакан жана орто бизнести өнүктүрүүдө жергиликтүү демилгелерди колдоо;
- Турмуштук курч маанилүү тейлөө кызматтарына жетишүүнү жакшыртуу жана кеңейтүү.

Учурдагы ишмердикти жүргүзүү жана өнүгүү Долбоорлорун ийгиликтүү ишке ашырылышын камсыз кылуу үчүн АРИС жетиштүү түрдө бутакталган башкаруу структурасына ээ:

- Бишкекте орун алган борбордук офис;
- Бишкек, Чолпоната, Ош шаарларында тийиштүү офистер бар түндүк, чыгыш жана түштүк аймактык өкүлчүлүктөрү;
- 10 областтык офистер: Талас, Баткен, Нарын жана Ысыккөл областтарында бирден областтык офис; Ош, Жалалабат жана Чүй областтарында - экиден областтык офис;
- коомчулуктардын деңгээлинде иштөөчү жамааттарды өнүктүрүүнү колдоо боюнча 100 эксперт (ЖӨКЭ)

АРИС өзүнүн ишмердигин Байкоо Кеңешинин жалпы жетекчилиги жана кеземөлү астында жүзөгө ашырат, анын курамына мамлекеттик бийликтин борбордук

структураларынын, жергиликтүү башкаруу органдарынын, коомдук жана жамааттык уюмдардын тең сандагы өкүлдөрү кирген.

Ал эми ишмердигине токтоло турган болсок;

Азыркы учурда АРИС КР өкмөтү, областтык жана райондук мамлекеттик структуралар, жергиликтүү өзүн-өзү башкаруу органдары менен тыгыз кызматташтыкта, айылдык жана шаардык коомчулуктардын тикеден-тике катышуусу менен эки ири долбоорду жүзөгө ашырууда:

1. Жалпы бюджетти 15 млн. АКШ доллары менен Айылды инвестициялоо долбоору. Долбоор өнүгүүнүн Эл аралык Ассоциациясы (МАР) аркылуу Бүткүл Дүйнөлүк Банк тарабынан каржыланат. Ишке ашыруу мөөнөтү — 2004-2005 ж.
2. КР чакан шаарларынын инфраструктурасын жана потенциалын өнүктүрүү долбоору. Долбоор 15,5 млн. АКШ доллары өлчөмүндө МАР тарабынан каржыланат. Ишке ашыруу мөөнөтү — 2005-2006 ж. Бул долбоордун алкагында АРИС Кыргызстан-дын бардык шаарларынын аймагында иштейт.
3. Грант түрүндө 1 млн. АКШ доллары өлчөмүндө өнүгүүнүн Азия Банки тарабынан каржыланган айыл калкын колдоо долбоору. Долбоор Ош жана Чүй областтарында ишке ашырылмакчы.
4. Герман фонду тарабынан 8 млн. евро өлчөмүндө, анын ичинен 6 млн. евро ссуда (кредит) түрүндө, 2 млн. евро грант түрүндө каржыланган АИД/KFW долбоору. Долбоор АИДдин жол-жоболоруна ылайык Ош жана Жалалабат областтарынын территориясында ишке ашырылат. Жалпы бюджеттен 1 млн. го жакын евро инновациялык долбоорлорду ишке ашырууга багытталат (мисалы, энергиянын альтернативалык булактары).
5. Кыргызстандын бардык территориясында 2006-жылдын орто ченинен тартып «Кыргыз Республикасындагы бюджеттер аралык тескөөчү (фискалдык) реформаларды жүзөгө ашыруунун алкагында жергиликтүү өзүн-өзү башкаруу органдарынын потенциалын күчөтүү» долбоорунун ишке ашырылышы башталат.

Айылды инвестициялоо долбоору

Айылдык коомчулуктардын максаттарын жана жергиликтүү өнүктүрүүнүн орчундуу милдеттерине жетишүүгө кол кабыш кылуу үчүн 2003-жылдын августунда АРИС Айылды инвестициялоо долбоорун ишке ашырууга киришти (мындан ары АИД).

АИД максаты — кыргыз Республикасынын жергиликтүү коомчулугунун демил-гесинин негизинде айыл жергесиндеги жакырчылыкты азайтуу жана бийликти борборлоштурбоо.

АИД милдеттерине төмөндөгүлөр кирет

- Турмуштук курч маанилүү инфраструктуранын тейлөө кызматтарын кеңейтүү жана жакшыртуу;
- Айылдык жеке менчик ишканаларды өнүктүрүүнү колдоо;
- Жергиликтүү деңгээлдеги башкарууну жакшыртуу;
- Айылдын калкына, жарандык интситуттарга жана жергиликтүү өзүн-өзү башкаруу органдарына биргелешкен иш-аракеттеги жергиликтүү өнүктүрүүнүн орчундуу милдеттерин чечүү боюнча колкабыш кылуу.

Ал эми компоненттери болуп;

Социалдык мобилизациялоо жана потенциалды өнүктүрүү: маалымат, тернингдер, консультациялар, жаңы технологиялар, ТОС өнүктүрүү, жамааттык уюмдар, стратегиялык пландаштыруу, тажрыйба алмашуу сапарлары ж.б.

Айылдык инвестициялар — коомчулуктарды өнүктүрүү максаттарында техникалык жана финансылык жардам (инвестициялар).

Долбоорду башкаруу — АИД максаттарына жана милдеттерине жетүү боюнча иш-аракеттеринин натыйжаларынын мониторинги жана баалоосу. Талдоо,

кайрадан ой жүгүртүп маани берүү жана тажрыйбаны жайылтуу болуп эсептелинет.

Ал эми финансылоо булактарына токтолсок;

Пилоттук иш чараларга Япониянын өкмөтү аркылуу 1 млн. 200 миң АКШ доллары көлөмүндөгү каражат бөлүнгөн. Ал эми негизги этапты ишке ашырууга Дүйнөлүк Банк, МАР аркылуу 15 млн. АКШ долларын бөлдү. Бардык финансылык каражаттар кайтарымсыз, башкача айтканда гранттык негизде берилет. АИД катышкан жергиликтүү коомчулуктун жана Кыргыз Республикасынын өкмөтүнүн салымы 3 млн. го жакын АКШ долларын, башкача айтканда тышкы инвестициялардын суммасынын 20% ын түзөт.

Аймактардын камтылышы, жергиликтүү структуралар, инвестациялар боюнча

АИДдин алкагында азыркы учурда 348 айылдык кеңеш камтылган, алардын курамына 1000 айыл кирет. Бул айылдардын территориясында 2 млн.дон ашуун адам жашайт. АРИС жакынкы эки жыл ичинде АИДдин алкагында өзүнүн ишмердигин Кыргызстандын бардык айылдык кеңештеринде жайылтууну пландаштырат, бул 471 муниципалитетти түзөт.

АИДде катышуу үчүн айылдык кеңештердин тандоосунун негизги критерийи болуп жакырчылык индекси эсептелет. АРИС КР Эмгек жана социалдык коргоо министрлигинен жакырчылык боюнча расмий маалыматтарды алат. Алынган маалыматтар жакырдык деңгээли боюнча ажырымдалат, эң жарды айылдык кеңештер долбоорго тартылат.

АИДде катышууга тандалып алынган жергиликтүү коомчулуктар, айыл калкынын санынан жана катышуу стажынан (жылынан), көз карандылыкта, төмөнкү схема боюнча калктын ар бир мүчөсүнө болгон эсепке ылайык каражат алышат:

Катышуу жылы	Сумма (сом)	Мисалы (калктын саны)
Биринчи жыл	100	5 000*100 = 500 000 сом
Экинчи жыл	150	5 000*150 = 750 000 сом
Үчүнчү жыл	200	5 000*200 = 1 000 000 сом
Төртүнчү жыл	150	5 000*150 = 750 000 сом
Жыйынтыгы:	600	3 000 000 сом

Ал эми АИДна мисал катары, Барпы айыл өкмөтүндөгү бир канча ийгиликтүү ишчараларды эске алсак болот.

«Төбөй айылына 1522 п/м полиэтилен трубасын таза суу үчүн тартуу» долбоору ишке ашкан. Долбоордун жалпы суммасы 528 773 сомду түзгөн. Аристин салымы-396001 сом. Жамааттын накталай акча салымы-44233 сом, жамааттын бекер салымы-88539 сомду түзгөн.

МДТнын лидери: Абдиламитова Ж. болгон.

Ал эми ушул эле айыл өкмөтүнө караштуу Комсомол айылында, «маданият үйүнө жаңы технологиялык билим берүү борборун уюштуруу» долбоору ишке ашкан. Долбоордун жалпы суммасы-367270 сомду түзгөн. АРИС тин салымы -277550 сом, жамааттын накталай акча салымы-59200 сом, жамааттын бекер эмгек салымы-30520 сомду түзгөн.

МДТ (микродолбоордук топтун): лидери: Эсенова М.

Дагы ушуга окшогон мисал ушул эле айыл өкмөткө караштуу Чокмор айылындагы «Б.Алыкулов атындагы орто мектебине компьютердик класс уюштуруу «долбоорунда байкалат.

Долбоордун жалпы суммасы 180 970 сомду түзгөн, АРИСтин салымы-136300 сом жамааттын накталай акча салымы -5378 сом, жамааттын бекер салымы-39292 сом.

МДТнын лидери: И.Анарбаев.

Мындай кичи долбоорлор бир эле айыл өкмөтүндө ондоп саналат. Элет жерин көтөрүүдө, өзгөчө рынок шартында талап мындай долбоорлорго жогору. Ошондуктан элет жерине кеңири маалымат жетүү шарты аткарылса жана ар бир үй-бүлө таркатылуучу колдонмо материалдарга ээ болсо, каражаттарды насыя алуу жактары да жөнөкөйлөштүрүлүп, жеңилдетилсе элибиздин турмуш шарты мындан да жакшырмак.

Колдонулган адабияттар:

1. Лидер аял Абдиламитова Жибектин материалдык топтому.
2. Операционное руководство Проекта сельских инвестиций, АРИС.2003г.
3. «Менеджмент» Герчикова Н.Г. Москва 2003г.

УДК: 360.162

Айылчиева М. А,-окут.,
Турдубеков Б- проф.

Айыл жергесиндеги кыз - келиндердин жумушсуздугун жоюу.

Рыноктук шартта көптөгөн аялдар жумушсуз калып айрыкча айыл жергелеринде жумушсуздук күчөөдө. Жумушсуздук болгон жерде жакырчылык кулачын жаят, ошондуктан жакырчылыктан чыгуу үчүн эмне кылуу керек? Аялдарды кантип иш менен камсыз кылуу керек деген суроолор туулат.

Башкы көңүл кедей катмарларындагы аялдардын социалдык экономикалык максатын жакшыртуу максатында кайсы бир мезгилдин ичинде алардын шериктешкен же биргелешкен жана туруктуу иштеринин арасында алардын өздөрүнүн топторун кандайча уюштуруу керектигинен келип чыгат. Айылдарда ар бир жергиликтүү аялдардын топторун түзүү өкмөттөр, райондор боюнча зарылдыктары пайда болууда.

Экиден ашык адамдар биригип, мамилелерин түзүп, жалпы максатты көздөшсө алар топ деп аталат. Бир түрдүү топ бирдей экономикалык статуска ээ болгон адамдардан турат.

Көптөгөн учурларда жекече иш аракеттерден майнап чыкпайт. Бул өзгөчө калктын өндүрүүнүн өнүгүүсүн үчүн ресурстары, каражаттары жана күчтөрү жетишпеген жарды топторуна тийиштүү. Жалгыз жарым адамга караганда топ кыйла майнаптуу болоору бизге белгилүү.

Мына ошентип, бир айылдын аялдары жамаатташтыкта кырдаалды жакшырта алгандыгын бул жекече алганда, колдон келгис иш экендигин көрүүгө болот. Акыркы жылдарда аялдардын иш аракеттерин өсүп-өнүктүрүү үчүн ар кандай программалар аткарылган. Бирок ага жараша ийгилик жаратылган жок. Жардам берип жаткандардын өздөрү бул программаларды пайдаланыш үчүн жакшы уюшулбаса же куралданышпаса, бул программалар эч качан натыйжалуу болбой тургандыгын андап түшүнүү маанилүү болот.

2008-жылда жүргүзүлгөн үч күндүк Барпы айылынын тургундары менен айыл кеңеш кызматы «Айылды Биргелешип Баалоо» боюнча изилдөө жүргүзүштү. Маалымат чогулушунан кийин Барпы айылына бөлүнгөн Сузак райондук кеңеш берүү кызматынын 4 кеңешчиси, АУ-1, фермерлер-6 командасы өз ара 2 топко бөлүнүп: айылды, бир топ түндүктөн түштүккө, экинчи топ чыгыштан батышка карай кыдырып өтүштү. Алардын негизги максаты кайсы жерде, үлүштүк жер кайра бөлүштүрүү, тегирмен, ФАП жайгашкан, жердин топурагы кандай, суу кандай келет, кандай өсүмдүктөр эгилет, кайсыл малдардын түрлөрү багылат, жайыт

кандай, негизинен кандай көйгөйлүү проблемалар бар экенин билүү эле.

Кийинки күнү команда 4 топко бөлүнүп 1 топ 16 үйбүлө менен жекече маектешүүлөр болду, 2 топ айылда жашаган 10 аялдан турган топ менен, 4 топ жаштардан 22 адамдан турган топ менен жолугушуп, проблемалар, мүмкүнчүлүктөр, айылдын тарыхый малыматтар боюнча баарлашты. 4 топко Барпы айылынын 6 жашоочусу чоң көмөк көрсөтүштү. Кийинки жолку жыйынтыктоочу чогулушунда, 63 фермер катышты, жыйынтыктоо чогулушунда эң негизги маселелердин бири болгон аялдар уюмдарынын потенциалдык мүмкүнчүлүктөрүн андап түшүнүүгө тийиш экендиги. Аялдар өз турмуш-тиричилигин жакшыртуу үчүн уюштурулган жааматташтык иштерге жөндөмдүү экендиктерин таануу эң маанилүү болуп турат.

Топту түзүү-бул кыймыл аракеттүү процесс. Топту түзүү үчүн кандайдыр бир табигый абалдар болушу мүмкүн болсо да, топту түзүү жана өнүктүрүү үчүн ар кандай аң сезимдүү күч-аракет кылуу зарыл. Топту түзүү өзүнчө бир ээн жерде өтпөйт. Топту түзүү муктаждыгын жалгыз аял сезип туюшу да мүмкүн. Жергиликтүү бир эле аялдын конкреттүү проблеманы чечүүгө аракет жасаганы, демилгеси топту түзүүнүн башталышы болуп калат. Эгер жергиликтүү аялдар арасында өзүнчө бир локалдуу проблема боюнча түшүнүүгө жана информацияга жетишүүгө мүмкүнчүлүк болсо, топту түзүүгө бөлөк бөтөн адам да түрткү бере алат, мындай учурда бөлөк бөтөн уюштуруучу топтогу биринчи аял болуп калат.

Бардык мүчөлөр уюмдашуу зарылдыгын сезип-туюп түшүнгөн учурда гана күчтүү топ түзүлөт. Эгер уюштуруучу топто, кошулган ар бир аялдын маанилүүлүгүн андап билсе жана анын күчүнө, топтун натыйжалуу болот аларына ишенсе, аларга кол алдындагылар катары карабайт. Мына ошондо мындай топтун ийгиликке жетишүү мүмкүнчүлүгү көбүрөөк болот. Мындай болбосо топ көпкө жашай албайт.

Факт түрүндө кошумчалай кетчү нерсе:

Сузак районунун Барпы айыл жергесиндеги уюштурулган 4 аялдар тобу бар. Булардын уюштургуч, демилгечи, тарбиячы окутуучусу Калмурзаева Гулжамал. Уюштуруучунун билим денгээли бул жерде маанилүү фактор, ал канчалык топко жакыныраак болсо бирдиктүү жана туруктуу топту түзүү мүмкүндүгү ошончолук көбүрөөк болот. Топтор мамлекеттик эмес уюмдар тарабынан колдолот, финансылык жактан каржыланат. Мисалы, уюмдар 60% айлык акыны көтөрөт. Айлык уюштуруучу Калмурзаева Г. уставын, максатын багыт боюнча иш алып барууларды көзөмөлдөйт, кеңеш берет, талап кылат.

Бул топтордун максаты, биргеликте бири-бирине жардам берүү менен жакырчылыктан чыгуу.

Багыттары ар тараптуу болот: кредит алуу, ортолук фонду туура иштетүү, жөжө өстүрүү, кол өнөрчүлүк.

Укуктары: шайланууга жана шайлоого, ортолук фондду толук пайдаланууга, топтон чыгууга, кредитти кайтарганга, кредиттик уюмдардан кредит алууга, тапкан пайдага укуктуу.

1.«Кыял тобу»: чеберчилик менен алектенишет. 20 аял жумуш менен камсыз. Отолук фонду 250000 сомду түзөт. Айланып туруучу акчасы 100000 сомдун тегерегинде. Ар бир аял жасаган кызматына жараша айлык акы алат, же болбосо орточо эсеп менен күндүк иштеп тапкан акчасы 500дон-800 сомду түзөт. Жарандарга насыя берүү укугуна ээ.

2.«Ак-Марал» тобу-жашылчаларды өстүрүү, консервациялоо, талаачылык продукцияларын пайдалануу, сатууга жетишүү милдеттерин аткарышат. 16 аял жумуш менен камсыз. Булардын ортолук фонду 175000 сомдун тегерегинде. Ар бир аялдын айлык акысы эмгегине жараша төлөнөт. Орточо эсеп менен күндүк алган акчасы 500 сомдон-1000 сомго чейин түзөт.

3.«Аракет» тобу-жөжө өстүрүү менен тоок чарбасында иш алып барат. Группада 13 аял жумуш менен камсыз болгон. Ортолук фонду 180000 сомду түзөт. Ар бир аялдын эмгек акысы башка топтордогудай эле жасаган эмгегине жараша болот, же болбосо орточо айлык акысы 15000 сомдун тегерегин түзөт.

4.«Ишкер» тобу жүн жана тери иштетүү жумуштарын алып барышат, 17

аял жумуш менен камсыз болгон. Ар бир аялдын эмгек акысы жасаган жумушуна жараша болот. Ортолук фонду 210000 сомду түзөт. Орточо эсеп менен айына 12000 сомдун тегерегинде айлык алат. Бул топтордун жакшы аракеттеринин натыйжасында азыркы мезгилде уставдык фонду 940000 сомго жетти .

Териден жасалган материалдарды сатуу менен пайда көрүүдө булар орто фондко да өз салымын кошушат. Орто фонд-кредиттик эсептен, пайдадан, аялдардын жеке акча кошуусунан көбөйүп отуруп, бул топтор өзүнчө кредит берүүчү уюм катары да иш-аракеттерди жасашса боло тургандыгын көрүштү. Өздөрүнүн уставында көрсөтүлгөндөй топтун мүчөлөрүнө 10% ал эми башка адамдарга 15-20%ке чейин акча берүү мүмкүнчүлүктөрүнө ээ. Булар айыл кенешчисинин жана уюштуруучулардан такай кенеш алып туруу менен бирге аны практика тарабынан колдонушуп көп пайдалуу мүмкүнчүлүктөргө жетишсе боло тургандыгын далилдешти.

Терини кандай жолдор менен ашатуу, териден кандай дагы пайдалуу буюмдарды жасагоо болот, тери буюмдары деген эмне, жөжөнү кантип асыроо, канткенде анын башын сактап калуу, чоңойтуу, мөмөнү консервациялоонун жолдору, алардын технологиясы ж.б. кенештер жолдор жазылган китепчелер, материалдар менен камсыздандырылган.

Рыноктук шартта өзүнө-өзү касыз кылган ушундай топтук уюмдарга өкмөт тарабынан колдоо көрсөтүлсө, өкмөт тарабынан салык өлчөмдөрү бир аз азайтылса бул топтордун ийгилиги дагы да артылмак.

Адабияттар:

1. Калмурзаева Г. «Топтук уюмдардын окуу көргөзмө куралдары» Жалал-Абад 2002 жыл.
2. Касымова А. «Менеджменттин негиздери» Бишкек 2008
3. Барпы айыл өкмөттүк (айылды биргелешип баалоо) маалыматтык булактар.

УДК 338.486.4

Аширалиева Б.А - ст.преп.
Жолболдуева Д.Ш- ст.преп.

Социально-экономическая природа малого и среднего предпринимательства в странах с развитой экономикой.

В мировой практике рыночная экономика рассматривается как наиболее

эффективная модель достижения макроэкономической стабильности и гармонизации экономического роста. Основу рыночной экономики составляет частный сектор, где ключевую роль играет предпринимательство малых и средних форм.

Малый и средний бизнес является важным элементом рыночной экономики, без которого не может гармонично развиваться государство. Он во многом определяет темпы экономического роста, структуру и качество Главной экономической функцией малого и среднего бизнеса является создание широкого спектра конкурентоспособных товаров и услуг в условиях быстрой дифференциации и индивидуализации потребительского спроса. Именно этой его способностью определяется антимонопольная функция данного сектора экономики.

Бизнес малых и средних размеров является основным источником создания новых рабочих мест и смягчает социальную напряженность, поскольку является основой формирования среднего класса.

Например, малое и среднее предпринимательство играет исключительно важную роль в экономической и социальной жизни Западной Европы, США, Японии и других динамично развивающихся странах, где на его долю приходится до 80 % валового внутреннего продукта. Так, в США -53%, Японии - 55 %, Италии - 60%, Великобритании - 53%, Германии - 54%, Франции - 62%, Китае - 84,3%, Гонконге - 63,0, Индонезии - 79,2, Республике Корея - 78,5, Мексике - 58,5, Филиппинах -32,0, Тайване - 68,6, Таиланде -73,8% и др.2

В экономике развитых стран малые и средние предприятия составляют порядка 70-90% от общего числа предприятий. Согласно данным Всемирного Банка (WB), Международного Валютного Фонда (IMF), ООН (UN) малые и средние предприятия доминируют в создании новых рабочих мест и являются работодателями для 50-80% занятого населения всего мира. Для сравнения можно взять, например, США, где в МСП занято 78,5% всего населения, Японию - с ее 91,7% и страны ЕС - свыше половины работающего населения (см. таблицу 1. Г).

Таблица 1

Распределение занятых по предприятиям в 2000-х годах, % ко всем занятым в экономике

СТРАНА	Предприятия			
		малое	Среднее	крупное
Австрия	33.6	27.9	23.1	15.4
Бельгия	22.1	22.6	26.0	29.9
Великобритания	26.1	22.6	26.1	25.2
Италия	43.4	30.4	14.2	12.1
Франция	32.1	28.0	23.4	16.5
США	26.1	28.4	24.0	21.5
Япония	49.4	27.7	14.6	8.2

Такие показатели экономического роста 90-2000 х годов в развитых и динамично развивающихся странах были обеспечены небывало быстрым развитием малого и среднего предпринимательства. Данный феномен получил название «предпринимательского бума». Структура национальных экономик стран с развитой рыночной системой хозяйствования дополнительно подтверждают доминирующее положение сектора МСП в экономике (см. таблицу 2.).

Таблица 2

Распределение занимаемой доли в экономике по размерам предприятий в ряде стран в %

Доля предприят	США			ФРАНЦИЯ			ЯПОНИЯ		
		Сред.	Мал.	Круп.	Сред.	Мал.	Круп.	Сред.	Мал.

ий экономике (%)	В 0,5	7,9	91,6	0,1	1,3	98,4	1,4	21,6	77
------------------------	----------	-----	------	-----	-----	------	-----	------	----

Как видно из вышеприведенных данных, количество малых и средних предприятий, задействованных в экономике этих стран значительно выше, чем крупных и это позволяет констатировать, что в количественном отношении МСП представляют самый крупный сектор свободной рыночной экономики. С другой стороны, роль малого и среднего бизнеса значительна с функциональной точки зрения. Небольшие компании образуют своего рода фундамент, на котором вырастают крупные и которые во многом определяют дизайн и параметры развития всей экономики.

В целом, социально-экономический эффект малого и среднего предпринимательства очевиден. Приведенные в таблице 3 данные, наглядно характеризуют степень развития и величину вклада МСП в повышение устойчивости экономики развитых стран.

Таблица 3

Состояние малого и среднего предпринимательства в развитых странах по состоянию на 2000 гг.

СТРАНА	Количество МСП (тыс.)	Количество МСП (на жителей) тыс.	Занято в МСП (млн. чел.)	Доля МСП в общ. числ-ти занятых (%)	Доля МСП в ВВП, %
США	19300	74,2	70,2	54	50-52
Япония	6450	49,6	39,5	78	52-55
Великобритании	2630	46	13,6	49	50-53
Италия	3920	68	16,8	73	57-60
Германия	2290	37	18,5	46	50-54
Франция	1980	35	15,2	54	55-62
Страны ЕС	15770	45	68,0	72	63-67

На современном этапе уровень развития малого и среднего бизнеса напрямую определяет степень развития экономики государства в целом. Достаточно упомянуть, что на 1000 граждан Кыргызстана приходится примерно около 9-11 предпринимателей, в то время как в США 74, в Италии - 68, Японии - 50, Великобритании - 46 и во Франции - 35.1 По оценкам экспертов, даже бывшие развивающиеся страны именно с развитием малого и среднего бизнеса совершили большой экономический рывок (Южная Корея, Тайвань, Сингапур, Малайзия, Индонезия и т.д.).

Таким образом, можно констатировать, что в 90-2000 е годы в мировой экономике была сформирована объективная основа для распространения малого и среднего предпринимательства и его модернизации.

В подтверждении вышеприведенных аргументов в пользу позитивности сектора малого и среднего предпринимательства для экономики, рассматриваем в частности успешный опыт отдельно взятых стран с развитой рыночной экономикой.

Опыт развития МСП Соединенных Штатов Америки (США). В США функционирует более 15 млн. малых и средних предприятий, которые производят

свыше 50% ВВП и 1/2 валового продукта частного сектора. Особо важную роль малый и средний бизнес играет в решении проблем занятости, примерно 80% всех новых рабочих мест были созданы небольшими предприятиями, которые составляют 90,9% всех американских компаний. Из них 87% приходится на мельчайшие предприятия с численностью персонала не более 20 чел.

Федеральные программы, которые только еще начинают разрабатываться в некоторых странах, в США функционируют с 1932 года и в каждой из них предусмотрены консультативная, информационная, техническая и финансовая помощь. Созданное в 1953 году в США Федеральное агентство - Администрация по делам малого бизнеса по сей день защищает интересы малого и среднего бизнеса на правительственном уровне.

Для осуществления эффективной координации деятельности сектора малого и среднего предпринимательства Администрацией малого бизнеса принята четкая градация предприятий по общему годовому выводу на отраслевой основе и по количеству работающих на предприятии человек (см. таблицу 4).

Таблица 4
Классификация МСП США

Классификация МСП по общему годовому выводу		Классификация численности МСП по работающим	
Отрасли	Млн. \$ долл. США	Размеры предприят.	Численность работ-х, чел.
Транспорт	3,5 до 20	Микро	До 20 (в том числе малые офисы - менее 5 и домашние офисы - 1).
Строительство	9-21	Малые	20-99, в различной числе, обрабатывающей до 500
Оптовая торговля	15-35		
Розничная торговля	3,5-13,5	Средние	100-499
Сфера услуг	2,5-14,5	Крупные	500 и более

В США помимо Федерального агентства для соблюдения правового законодательства в отношении предприятий малого и среднего бизнеса, создан специальный Адвокатский отдел для защиты интересов бизнеса в суде и Конгрессе, а также, действуют почти 130 специальных программ

Опыт развития МСП Японии. Малый и средний бизнес успешно функционирует во всех отраслях японской экономики, являясь наиболее активным и мобильным элементом рынка в развитии свободной конкуренции, повышении конкурентоспособности японской продукции и адаптации к структурным изменениям в сфере услуг и промышленного производства.

В Японии функционирует более 7 млн. малых и средних предприятий, которые производят 50-55% ВВП и в них трудится три четверти всех занятых в экономике. На их долю приходится более половины (62,1%) произведенных товаров и услуг. На начало 2000-х гг. малые и средние предприятия в отраслях производственной и непромышленной сферы (кроме добывающей промышленности) составляли 99,1%, а численность занятых на них - 81%. Из них 73,7% работают в производстве, 85,9% товаропроизводящей сети, 67,5% в сфере услуг.

Практически 99% всех предприятий Японии в соответствии с принятой классификацией (по размеру капитала и числу наемных рабочих) относятся к сфере малого и среднего бизнеса. «Белая книга» по малым и средним предприятиям

Японии относит компании с капиталом от 50 до 300 млн. иен к малым и средним, а свыше 300 млн. - к крупным (см. таблицу 5).

Таблица 5
Классификация МСП Японии

Виды деятельности	По размеру капитала (млн. ¥)	По Численности работающих (чел.)
Производственные предприятия	Не более 300	Не более 300
Предприятия оптовой торговли	Не более 100	Не более 100
Предприятия розничной торговли	Не более 50	Не более 50
Предприятия по оказанию услуг	Не более 50	Не более 100

Стремительное и устойчивое развитие японского малого и среднего бизнеса во многом базируется на тесной связи предприятий большого и малого бизнеса, благодаря хорошо развитой субподрядной системе. В 2000-х гг. 55,6% малых предприятий были вовлечены в кооперацию с более крупными. К примеру, в промышленной сфере Японии в секторе МСП было занято 69% рабочей силы, тогда как на предприятиях Великобритании, Германии, Франции и США этот показатель не превышает 38-47 %.

Высокий уровень развития сектора МСП был достигнут благодаря скоординированной и целенаправленной государственной политике в отношении МСП, основанной на сохранении и развитии национальных хозяйственных традиций и на стремлении к достижению максимальных социально-экономических результатов в условиях жесточайших ресурсных ограничений.

С самого начала Правительство Японии постоянно оказывает законодательную, организационную, техническую и финансовую поддержку сектору МСП. В 1948 году было основано Агентство по поддержке мелких и средних предприятий. А к концу 50-х госполитика в этой сфере была приведена в систему. В 1963 году был принят «Закон о малых и средних предприятиях», а также «Комплексная программа модернизации» сектора МСП.

В 1999 году была принята новая редакция «Закона о малых и средних предприятиях», где была резко поднята роль сектора МСП как источника динамичного развития национальной экономики, основанной на поддержке активно развивающихся и вновь создаваемых малых и средних предприятий. Приоритетными направлениями дальнейшего развития МСП стала поддержка инновационных и венчурных предприятий, совершенствование системы управления предприятиями и повышение их устойчивости. В рамках данного закона был разработан и внедрен целый комплекс мер, призванных оказать помощь малому и среднему бизнесу. В частности, в мае 2001 г. были произведены следующие структурные изменения в «Министерстве экономики, торговли и промышленности» (The Ministry of the Economy Trade and Industry - METI), которое осуществляет координацию процесса реализации правительственных программ поддержки МСП.

Особое внимание правительства Японии исходит из того, что малые и средние предприятия - это мощный регулятор экономики. Крупные компании, как правило, ориентируются на внушительные капитальные вложения и испытывают сравнительно небольшую потребность в рабочей силе. Поэтому выходит, что, если экономика испытывает дефицит основного капитала, более выгодным становится перенесение акцента с

корпораций на бизнес малых размеров, который потребляет малый капитал и абсорбирует большую часть рабочей силы.

Исследование мирового опыта становления и развития малого и среднего предпринимательства подтверждает, что сектор МСП в экономике развитых стран играет одну из ключевых ролей в народном хозяйстве. Неслучайно, сектор малого и среднего предпринимательства совершенно справедливо считается одним, из наиболее важных в экономике, поскольку потенциально эффективен и имеет ряд позитивных вкладов в социально-экономическое развитие страны. Следовательно, отсюда вытекает вывод, что малое и среднее предпринимательство:

- создает широкий спектр товаров и услуг;
- придает рыночной экономике необходимую гибкость;
- является катализатором научно-технического прогресса;
- решает проблемы занятости, выступая в роли работодателя;
- способствует насыщению внутреннего рынка товарами и услугами;
- является активным потребителем на внутреннем рынке;
- содействует повышению экспортного потенциала страны;
- содействует развитию регионов страны;
- мобилизует значительные финансовые и производственные (в т.ч. трудовые и сырьевые) ресурсы населения;
- вносит важный вклад в формирование конкурентной среды;
- смягчает социальную напряженность, сокращая безработицу, выступает в роли налогоплательщика и многое другое.

Все это обосновывает необходимость комплексного подхода к определению места и роли малого среднего предпринимательства в экономике. В малом и среднем предпринимательстве кроются большие резервы, которые можно поставить и на службу Кыргызской Республики. Поэтому, малое и среднее предпринимательство как новая форма организации общественно необходимого труда отвечает социально-экономическим интересам Кыргызской Республики.

Литература:

1. Закон Кыргызской Республики о порядке проведения проверок субъектов предпринимательства № 72 от 25 мая 2007 // Эркинтоо. – 12 июня 2007.-№ 42.
2. Закон Кыргызской Республики о государственной поддержке малого предпринимательства № 73 от 25 мая 2007 года // Эркинтоо. – 12 июня 2007. - № 42.
3. Занятость и безработица в КР 2003-2007. - Бишкек, 2008.
4. ИЦ «Токтом». План мероприятий по реализации Программы действий Правительства Кыргызской Республики на 2009 год.
5. Катырин С. О законодательных и других предложениях торгово-промышленной палаты РФ в сфере развития малого и среднего предпринимательства // Обществ. и экономика. - М., 2003. - № 12.
6. Ким Т. Как начал работать новый Налоговый кодекс: ожидания и реалии // Отчет Правления Палаты налоговых консультантов. - Бишкек- 2009.
7. Койчуев Т.К. Динамика и структура малого и среднего предпринимательства в Кыргызстане // Рабочие материалы. - Бишкек, 2000.
8. Койчуев Т.К. Развитие конкурентоспособности и углубление интеграции экономики Кыргызстана в международную торговлю. - Бишкек, 2008.
9. Койчуев Т.К. Совершенствование нормативно-правовой базы и усиление правовой защиты предпринимателей // Проблемы и перспективы развития малого и среднего бизнеса в Кыргызской Республике. - Бишкек, 1999.

Жамашева Г.С, Аширалиева Б.А. - препод.

«Инфляция и антиинфляционная политика в условиях перехода к рыночной экономике».

Инфляция есть во всех странах, поскольку это глобальная проблема. Отечественная наука всегда уделяла большое внимание исследованию природы, факторов и последствий инфляции, развивая теорию в ходе дискуссий, но применительно к капитализму. Экономическая политика административно-командной системы способствовала формированию огромного инфляционного потенциала. Догматическое отрицание инфляции при социализме диктовало профессиональные позиции, нормативные установки, позволявшие то, что на Западе обычно запрещено (например, жизнь не по средствам, покрытие дефицита госбюджета за счет кредитов центрального банка, т.е. денежной эмиссии, неэффективные капиталовложения, предоставление банками необеспеченных кредитов неплатежеспособным заемщикам). И запрещавшие то, что во всем мире практикуется (эластичная переориентация экономики ценообразования в зависимости от спроса и предложения, сочетание государственного и рыночного регулирования экономики).

В условиях шокового перехода Кыргызстана к рыночной экономике произошли структурные изменения, в результате приватизации сформировался частный сектор, появились миллионы акционеров. Кыргызстанцы были вовлечены в массовую спекулятивную игру на повышение курса ценных бумаг, а также доллара США и снижение курса национальной валюты. Нарождающаяся рыночную экономику периодически сотрясали финансовые, биржевые, валютные и банковские кризисы в условиях экономического спада. Скрытая инфляция, проявлявшаяся прежде в товарных дефицитах, стала явной. Неэффективные рекомендации МВФ в духе либерализма и монетаризма без учета специфики Кыргызстана стимулировали длительный спад производства и сильную инфляцию в стране.

Спад производства в Кыргызстане (в 1992 – 1996 годах) почти вдвое превысил рекорд мирового экономического кризиса 1923 – 1933 годов. Доля убыточных предприятий в промышленности составила 50,1% (на 1 сентября 1998 г.), строительстве – 42,3%, на транспорте 59,2%. Фактическое банкротство производственного сектора и разбалансированность экономики стали фундаментальным фактором инфляции, так как снизилось товарное обеспечение сома.

Для сдерживания инфляции необходима системная, комплексная антиинфляционная политика с учетом многофакторности инфляционного процесса, порождаемого деформацией воспроизводства во всех сферах, а не только монетарными факторами. Предлагается государственная антиинфляционная политика.

Цель предлагаемой антиинфляционной модели – не подавление инфляции любой ценой, а управление инфляционным процессом (рыночными и государственными методами) в интересах поднема национального производства и экономической безопасности народа. Судя по мировому опыту, допустима небольшая инфляция, если это увеличит платежеспособный спрос и тем самым стимулирует экономический рост.

Страны с цивилизованной рыночной экономикой научились регулировать темп инфляции. Характерно, что к числу жестких критериев вступления стран в ЕС в зону евро с января 1999 г. относится согласованный низкий уровень инфляции.

В условиях товарно-денежных отношений диспропорции общественного воспроизводства неизбежно принимают денежную форму и проявляются в несбалансированности потоков товарной и денежной массы.

С таким тяжелым наследием страна вступила на путь перехода к рыночной

экономике. Проблема инфляции сразу оказалась в центре структурных изменений хозяйственного механизма. Стало очевидно, что нельзя управлять экономикой инфляционными методами. Чем длительнее и сильнее рост цен, тем больше предприниматели и население учитывают инфляционные ожидания в своей деятельности. Их предвосхищение усиливает процесс «самодвижения» инфляции.

Валютно-финансовый кризис 1998 г., давший толчок инфляции, доказал неэффективность монетаристских методов подавления инфляции, необходима выработка и проведение антиинфляционной стратегии.

Мировой опыт свидетельствует о необходимости теоретического обоснования антиинфляционной стратегии экономического роста.

Антиинфляционная стратегия экономического роста требует проведения поэтапных мер, направленных на регулирование инфляции. Необходимо выстроить «дерево целей» для сдерживания ее основных факторов.

Обуэкономические меры.

1. Следует завершить начатые реформы (предприятий, бюджетной, налоговой, банковской систем и т.д.) в целях формирования цивилизованных рыночных отношений.

2. Необходима смена целевой ориентации экономической политики. Без подъема национального производства невозможно реальное оздоровление финансовой, денежной, банковской систем. Основой этой программы должна быть научно обоснованная модель управления переходной экономикой, которая стимулировала бы ее стабилизацию, затем подъем производства товаров и услуг, которые служат обеспечением национальной валюты - сома.

3. Первоочередной антиинфляционной мерой является преодоление кризиса инвестиций путем оживления инвестиционного процесса, концентрации средств на приоритетных проектах. Мировой опыт проектного финансирования свидетельствует о возможности максимального привлечения капиталов частного сектора благодаря реальным гарантиям и страхованию инвестиционного риска.

4. Традиционно делается ставка на привлечение иностранных инвестиций для экономического развития. Но Кыргызстан не может рассчитывать на их крупный приток. Во-первых, в мире малореально свободных капиталов. Во-вторых, иностранный капитал занял выжидательную позицию по отношению к Кыргызстану из боязни потерь в связи с недоверием к социально-экономической обстановке. В-третьих, для Кыргызстана наибольший интерес представляют прямые инвестиции в производство, а иностранный капитал предпочитает портфельные инвестиции.

Антиинфляционная политика предусматривает:

- Регулирование денежных факторов инфляции.

1. В условиях товарного производства все хозяйственные связи опосредуются деньгами. Поэтому диспропорции приобретают денежную форму, хотя их причины коренятся в процессе общественного воспроизводства. В этом проявляется прямая и обратная связь инфляции с воспроизводством. Но было бы ошибочно отвергать роль денежных факторов в ее развитии. Поэтому антиинфляционная политика предусматривает регулирование эмиссии денег и скорости их обращения.

2. В антиинфляционных мерах особое место принадлежит регулированию скорости обращения одноименной денежной единицы, так как увеличение ее равносильно дополнительной эмиссии денег при прочих равных условиях.

3. Чтобы взять инфляцию под контроль, необходима реальная статистика и внедрение экономико-математической модели денежного обращения в ценах анализа и прогнозирования многоплановых денежных потоков.

- Оздоровление банковской системы.

Важным направлением антиинфляционной политики и стратегии экономического роста политики является санация и реструктуризация банковской системы.

Банковская система должна включать три уровня:

- центральный банк,
- коммерческие банки;
- специализированные кредитно-финансовые институты.

Целесообразно повысить роль региональных банков.

Требует внимания регулирование и контроль центрального банка над деятельностью банковской системы в целях ориентации ее на кредитно-расчетное обслуживание реального сектора экономики.

Банкам предстоит трудная работа по возвращению доверия вкладчиков, для этого необходимо введение реальной гарантии вкладов с учетом мирового опыта.

- Разработка эффективного законодательства.

Отсутствие действенных законов, регламентирующих функционирование взаимосвязанных секторов рыночной экономики и ответственность экономических субъектов рынка – одна из причин дестабилизации экономики и инфляции. Принятые законы обеспечивают лишь половину потребности рыночной экономики в них. Для нормализации предпринимательской деятельности необходим механизм реализации законов и контроль за их исполнением.

Законодательство должно быть рационально, устойчиво, непротиворечиво и вызывать доверие у предпринимателей и населения. Восстановление доверия к сому. Известна истина, что доверие к правительству, которое выпускает деньги, способствует устойчивости денежного обращения. Для восстановления доверия к сому необходимо преодолеть кризис государственности, упрочить политическую стабильность в стране. Не менее важно повысить профессионализм управленческих структур, сотрудники которых недостаточно знают современные методы управления рыночной экономикой и инфляцией с учетом мирового опыта.

Для успеха антиинфляционной программы важно также заручиться поддержкой средств массовой информации.

Борьба с теневой экономикой. Любая стабилизационная программа обречена на провал, если власть не в состоянии противостоять «теневой» экономике, которая контролирует примерно половину ВВП. Огромный ущерб стране наносит крупномасштабное «бегство» капитала; неуплата налогов и таможенных пошлин; проникновение преступных группировок в банковскую систему с целью превращения ее в «прачечную» для отмывания «грязных» денег; присвоение ими приватизированного имущества, срауивание с легальным бизнесом и властными структурами. Переход астрономических сумм под контроль «теневой» экономики – мафии, подрывает основы государственности и усилия по формированию цивилизованной рыночной экономики.

УДК.338.486.4

Жолболдуева Д.Ш-ст.препод
Махмудова Г.У-препод

Проблемы малого и среднего предпринимательства в Кыргызской Республики и пути их решения.

Отсутствие в Кыргызстане эффективной экономической стратегии стало уже признанным фактом. Многочисленные эксперименты по нескольким экономическим моделям не дали какого-либо эффективного результата. В условиях экономического и политического кризиса развитие малого и среднего бизнеса было признано одним из приоритетных

направлений экономической политики Кыргызской Республики.

На сегодняшний день состояние развития малого и среднего предпринимательства в Кыргызстане далеко еще от уровня, характерной развитой рыночной экономике. В становлении этого важнейшего сектора экономики имеется еще много нерешенных проблем. Проводимая государством политика в отношении малого и среднего предпринимательства носит декларативный характер, предусматривает «косметические» и непоследовательные меры, которые не существенно влияют на положительный перелом в развитии этого сектора экономики.

малого и среднего предпринимательства были отмечены в ходе различных независимых исследований по линии проектов международных организаций (WB, UNDP, TACIS, USAID, EBRD, HELVETAS...) и ряда местных консалтинговых компаний (М-вектор, Эксперт, Марка аудит, Эль Групп...).

Наиболее значительными являются «Определение нужд и потребностей бенефициариев программы ПРООН по сокращению бедности в области малого и среднего бизнеса для развития доходоприносящей деятельности» и «Национальный опрос мнения предпринимателей Кыргызстана» при поддержке программы TACIS «Развитие Малого и среднего бизнеса», Путем социологического и рыночного анализа были обследованы предприятия малого и среднего бизнеса, которые представляли все регионы и субъекты предпринимательства и юридические формы собственности.

Согласно данным исследований нестабильность и неадекватность законодательной базы государственного регулирования, налоговый прессинг и усложненность систем налогообложения, недостаток навыков ведения бизнеса, нехватка квалифицированных кадров, высокая себестоимость продукта бизнеса, ограниченные возможности финансирования, усиление конкуренции, падение покупательской способности населения, коррупция и усиление давления государственных и криминальных структур и многие другие препятствуют бизнесу.

Отсюда очевидно, что на пути к развитию предпринимательства малых и средних форм в Кыргызской Республике стоит комплекс серьезных проблем политического, экономического, организационного и культурного характера.

Во-первых, политические проблемы или барьеры, препятствующие взаимодействию основных составляющих бизнеса - предпринимательской среды и предпринимателей являются главным препятствием для развития. Широкий круг проблем государственного стратегического планирования и управления сектором, нестабильность правовых норм и деструктивное влияние правовой среды, рост коррупции, теневой экономики и преступности, связанной с предпринимательской деятельностью, слабость судебной системы, регулирующей споры между участниками бизнес процессов, прогрессирующее социальное расслоение, исключают образование в Кыргызстане достаточно многочисленного среднего класса и в целом политическая нестабильность не лучшим образом влияют на транспарентность бизнес процессов (таблица 1) Кыргызской Республики

Таблица 1.

Индикаторы политических проблем
Отсутствие или слабо разработанная государственная стратегия развития сектора МСП.
Слабость экономического законодательства, медленный прогресс законодательных реформ, относительно сектора МСП, нестабильность юридических норм и <u>неисполнение законов</u>
Отсутствие или расплывчатое законодательство, регулирующее права собственности и <u>процедур банкротства.</u>
Деструктивные высокие ставки выплат, включая налоги, таможенные сборы и другие <u>Виды выплат.</u>

Различные формы прямого и косвенного вмешательства в деятельность МСП, в некоторых случаях насилие со стороны сотрудников официальных органов и местных администраций.
Высокий уровень бюрократии и трудности преодоления предпринимателями бюрократических преград.
Различные формы коррупции и рост теневой экономики.
Недостаточно развитая система независимых судов, регулирующих споры между участниками бизнес процессов.
Влияние криминальных структур на деятельность МСП.
Обуий социально-экономический дисбаланс и вытекающая из этого депрессия бизнес Среды.
Изменчивость политической ситуации.
Отсутствие стимулов развития малого и среднего бизнеса
Недостаток инициатив и программ по продвижению МСП

Многим предпринимателям по-прежнему приходится в своей хозяйственной деятельности постоянно сталкиваться с произволом государственных служащих или криминалитета. При этом возможности МСП для получения эффективной правовой зашиты от государства ограничены.

Во-вторых, экономические проблемы или барьеры, возникающие в поле деятельности малого и среднего предпринимательства, порождены именно недостатками государственной экономической политики, определяющей основные параметры макроэкономической среды. Экономическая ситуация в Кыргызской Республике, весьма далекая от стабильности сама по себе является ограничивающим фактором развития малого и среднего бизнеса (таблица 2)

Таблица 2. Экономические проблемы малого и среднего предпринимательства в КР

Индикаторы экономических проблем
Обуая макроэкономическая нестабильность, включая инфляцию, высокий уровень безработицы и снижение доходов населения.
Разрушенная или слаборазвитая рыночная инфраструктура экономики.
Дефицит или ограниченность бюджета государства.
Низкая конвертируемость национальной валюты.
Несовершенство налоговой системы и непомерный налоговый пресс.
Высокие таможенные тарифы и пошлины.
Слабо развитая финансовая инфраструктура и неэффективное финансово-кредитное обеспечение.
Ограниченность финансовых ресурсов и выгодных кредитных источников
Жесткие условия доступа к кредитам, вследствие высокой процентной ставки, короткого срока выплат, непомерных обязательств и др.
Отсутствие интереса коммерческих банков к предприятиям малых форм
Отсутствие развитого сектора страхования.
Ограниченность информации по кредитным источникам
Недостаточно эффективное использование кредитов
Старение и износ преобладающей части основных фондов и низкая инвестиционная активность, особенно, в производственной сфере.
Ограниченный доступ малых и средних предприятий к использованию государственного и муниципального имущества.
Отсутствие транспарентности и равных возможностей экономической системы.

Слабое развитие механизмов регулирования рынка, доминирование монополистических структур и отсутствие реальной конкурентной среды.
Изолированность национальной экономики от внешней международной среды и потенциальных партнеров.
Рост экономической преступности и коррупции и др.

Сегодня у малого и среднего предпринимательства есть ряд приоритетных экономических проблем, требующих безотлагательного решения, включая налогообложение, таможенные платежи, ограниченность финансирования, отсутствие рынков капитала, трудности в привлечении ноу-хау, слаборазвитая инфраструктура экономики, доминирование монополистических структур, высокий уровень безработицы, инфляции, падение покупательской способности населения и многие другие.

В настоящее время банковский капитал не доступен для МСП, так как у них нет достаточного ликвидного залогового обеспечения и положительной кредитной истории. Как правило, незначительный размер кредита увеличивает издержки банка. В результате банки если и кредитуют, то под очень высокий процент, значительный обьем залога или поручительства третьих лиц. Это приводит к тому, что МСП оказываются в заведомо сложной ситуации и не имеют финансовой базы для развития. Реальной альтернативой банковскому финансированию фонды поддержки малого и среднего предпринимательства так и не стали, в том числе ЗАО «Фонд поддержки предпринимательства» при Правительстве Кыргызской Республики.

Рынок ценных бумаг в республике пока еще слабо функционирует. Акции из-за их практической неликвидности не стали пока источниками средств субъектов малого и среднего предпринимательства. Слабо развиты в республике и инвестиционные фонды, уставной капитал которых не значителен для финансирования предпринимательских структур.

Финансово-кредитная поддержка еще не получила требуемого динамичного развития из-за несовершенства государственного регулирования данного процесса. Неэффективное использование кредитных ресурсов и грантов, предоставляемых международными финансовыми организациями и странами донорами на поддержку малого и среднего бизнеса, является результатом несогласованных действий министерств государственных комитетов и административных ведомств и местных органов управления, через которые осуществляется реализация различных программ и проектов поддержки.

В-третьих, организационные проблемы или барьеры внутри предприятий и во внешней среде негативно воздействуют на эффективность функционирования малых и средних предприятий. Внутренние организационные барьеры нарушают технологические параметры ведения деловой активности, внешние усложняют взаимоотношения с окружающей средой бизнеса. Внутренние проблемы маркетинга, менеджмента, технологий и обеспечения рыночной конкурентоспособности обуславливаются целым рядом ошибок и просчетов, допускаемых самими предпринимателями, руководителями или менеджерами субъектов малого и среднего предпринимательства.

Таблица 3

Внутренние организационные проблемы малого и среднего предпринимательства в Кыргызской Республике

Индикаторы внутренних организационных проблем
Ограниченное понимание сущности рыночной экономики и принципов ведения бизнеса, включая вопросы менеджмента, маркетинга, финансов, бухгалтерского учета, рыночного прогнозирования и в целом бизнес планирования.

Недостаток опыта самостоятельной предпринимательской деятельности в условиях конкурентного рынка без государственной или другой альтернативной поддержки.
Ограниченные возможности активного агрессивного поведения на рынке и продвижения собственного продукта.
Недостаток креативности и инновативности владельцев или управленцев бизнеса.
Неспособность создавать новые продукты бизнеса и генерировать идеи.
Ведение бизнеса в установленных рыночных форматах, таких как услуги, торговля и весьма ограниченное производство.
Слабое взаимодействие крупного и малого и среднего бизнеса по развитию производственной кооперации, субконтрактинга.
Страх нововведений и принятия, связанных с ними рисков.
Трудности внедрения новых технологий, ноу-хау и инвестиций вследствие обшей экономической и политической нестабильности.
Недостатки в управлении и организации труда из-за ограниченности слоя квалифицированных менеджеров.
Низкий уровень информационно-маркетингового обеспечения и инфраструктуры.
Весьма редкое повышение квалификации и как следствие, слабость кадрового потенциала по ключевым специализациям бизнес компаний.
Отсутствие опыта анализа и прогнозирования бизнес информационных данных.
Отсутствие опыта и знаний определения устойчивости бизнес проекта и бизнес партнеров.

Другая группа организационных барьеров в деятельности субъектов малого и среднего предпринимательства обусловлены исключительно степенью воздействия факторов внешней среды. Трудности в процессе осуществления предпринимательской деятельности связаны со сложностью разрешительной системы, размытостью компетенции государственных органов, регулирующих вопросы малого и среднего предпринимательства, недостаточностью услуг по поддержке бизнеса и ограниченностью доступа к международному бизнес сообществу

Таблица 4. Внешние организационные проблемы малого и среднего предпринимательства в Кыргызской Республике

Индикаторы внешних организационных проблем
Громоздкая и дорогая разрешительная система.
Нечетко обозначенные компетенции государственных органов относительно управления и поддержки сектора МСП.
Отсутствие или недоступность услуг по поддержке малых и средних предприятий.
Ограниченность или недоступность информационного обеспечения, консалтинга и специализированных обучений для усовершенствования управленческих, технических и финансовых навыков предпринимателей.
Отсутствие эффективных и доступных средств коммуникации для внутреннего и международного пользования.
Отсутствие или ограниченность доступа к продуктам международного бизнеса, участия в выставках, инвестиционных форумах и других бизнес мероприятиях и т.д.

В-четвертых, культурные проблемы или барьеры относительно социально-культурных аспектов осуществления предпринимательской деятельности малых и средних размеров оказывают существенное влияние на развитие и специализацию сектора. Постсоветское мышление наложило оутимое клеймо на бизнес сектор, который воспринимается как способ получения дохода нечестным путем и ведение теневой деятельности. Начинание собственного бизнеса рассматривается населением как невозможное явление без наличия предварительного капитала, благосостояния и связей,66наработанных в прошлом.

Таблица 5. Культурные проблемы малого и среднего предпринимательства в Кыргызской Республике

Индикаторы проблем
Недостаток современного понимания обществом философии рынка и бизнес отношений, роли бизнесменов и ориентации на самообеспечение, взамен государственных субсидий.
Негативное отношение к предпринимателям со стороны населения и другие рамочные условия.
Низкий уровень культуры предпринимательской деятельности в целом.
Страх и неуверенность в предпринимательской деятельности.
Культурно-психологический шок от ведения предпринимательской деятельности, вследствие резких постсоветских свобод.
Национально-культурные особенности ведения бизнеса.

В настоящее время сектор малого и среднего предпринимательства осуществляет свою деловую активность в сложных условиях. Многие проблемы и барьеры, препятствующие развитию малого и среднего бизнеса изучены Правительством Кыргызской Республики:

- Неэффективные законодательные, регуляторные и административные процедуры;
- Неадекватная институциональная поддержка сектора, выраженная отсутствием единой целостной организации, ответственной за малое и среднее предпринимательство;
- Слабая координация и коммуникация между различными государственными и негосударственными институтами, в том числе международными, осуществляющими поддержку сектора;
- Отсутствие или слабый управленческий опыт и образование предпринимателей, особенно в области менеджмента, маркетинга и финансов;
- Неразвитость инфраструктуры информационного обеспечения предпринимательской деятельности;
- Низкая покупательская способность рынка;
- Обшая макроэкономическая нестабильность;
- Внутренние проблемы предприятия.

До преодоления вышеотмеченных проблем сектор малого и среднего предпринимательства не способен максимизировать свой вклад в развитие экономики Кыргызстана.

Очевидно, что в республике все еще нет завершенной государственной программы по развитию предпринимательства, которая могла бы обеспечить эффективную систему государственной защиты и правового регулирования деятельности субъектов малого и среднего бизнеса.

Поэтому, для решения проблем и усиления сектора малого и среднего предпринимательства необходимо оптимизировать государственную политику, усовершенствовать инфраструктуру бизнеса и создать условия, стимулирующие развитие предпринимательства, которые в свою очередь формируют соответствующую культуру и мировоззрение населения и поднимают престиж предпринимательства в обществе.

Литература:

1. Алышбаева А.А. Формирование и развитие малого бизнеса в Кыргызстане // Проблемы и перспективы развития малого и среднего бизнеса. - Бишкек, 1999.
2. Койчуев Т.К. Динамика и структура малого и среднего предпринимательства в Кыргызстане // Рабочие материалы. - Бишкек, 2000.

3. Койчуев Т.К. Совершенствование нормативно-правовой базы и усиление правовой зашиты предпринимателей // Проблемы и перспективы развития малого и среднего бизнеса в Кыргызской Республике. - Бишкек, 1999.
4. Койчуев Т.К. Экономика Кыргызстана в последнее десятилетие XX века. - Бишкек, 2000.
5. Буранчиева А., Джолдошева Н. Как создать и развить бизнес инкубатор. - Бишкек, 2004.
6. Крыкин М.А. Финансирование инвестиционного предпринимательства России // Предпринимательство и государство. - М., 2005.

Кадыров Т.А.–ст.препод, КТИ, КГТУ
Пулатова Г.Т. –ст.препод, КТИ, КГТУ

Концепция и экономические рычаги реализации инвестиционной политики Кыргызской Республики

С обретением независимости Кыргызстан взял курс на построение демократического государства с социально ориентированной рыночной экономикой. Сложность переходного этапа усугублялась разрывом многосторонних хозяйственных связей, ликвидацией института централизованных субвенций и соответствующим сокращением объемов внешней торговли и производства. Все это негативно сказалось на процессах инвестиционной деятельности в республике.

Спад инвестиционной активности коснулся практически всех отраслей экономики, как следствие неплатежеспособности предприятий, резкого удорожания инвестиционных ресурсов, строительных услуг и других факторов, влияющих на макроэкономическую ситуацию в республике. В наибольшей степени спад инвестиционной активности был вызван резким уменьшением объемов государственного финансирования в связи с ресурсными ограничениями бюджета. Отсутствие своевременной и адекватной рыночным изменениям переоценки основных фондов и индексации оборотных средств предприятий при либерализации цен привело к значительному обесцениванию инвестиционных ресурсов и прежде всего амортизационных накоплений.

В условиях ограниченности внутренних финансовых ресурсов, обвального роста дефицита бюджета и платежного баланса, а также отсутствия развитой банковской и финансово-посреднической систем Кыргызстан предпринял ряд экстренных мер по скорейшему выходу из кризиса за счет привлечения внешней экономической помощи. Главная трудность экономических преобразований заключалась в отсутствии реальных возможностей для быстрого накопления внутреннего ресурсного потенциала и крайней недостаточности банковского и предпринимательского капитала для восполнения создавшегося дефицита финансовых средств. С распадом советской системы Кыргызстан оказался практически «один на один» перед необходимостью самостоятельного и срочного решения целого комплекса образовавшихся проблем по экономическому и социальному переустройству страны. Из-за отсутствия собственных достаточных накоплений для проведения быстрых и масштабных преобразований (в связи со стагнацией большинства промышленных и других предприятий) республика остро нуждается в поступлении внешнего капитала и передовых технологий! При этом привлечение иностранных инвестиций в экономику республики осуществляется в условиях острой конкуренции на рынке капитала. Для успеха в этой борьбе необходимо при-

нять дополнительные меры по улучшению инвестиционного климата и созданию образа открытой для иностранного капитала страны.

Стимулирование отечественных и иностранных инвестиций позволит повысить объем капитальных вложений в экономику республики, так как низкая инвестиционная активность ухудшает перспективу ее конкурентоспособности и отрицательно отражается на сроках проведения экономических и социальных реформ. В связи с этим одной из важнейших задач является организация эффективной работы по привлечению, координации и управлению внешней помощью. Привлечение иностранных инвестиций в экономику республики способствует решению следующих основных проблем ее социально-экономического развития:

- освоение не востребованного научно-технического потенциала, продвижение кыргызских товаров и технологий на внешний рынок;
- содействие в расширении и диверсификации экспортного потенциала и развитии импортозамещающих производств в отдельных отраслях;
- содействие притоку капитала в трудоизбыточные регионы и районы с богатыми природными ресурсами в целях ускорения их освоения и развития;
- создание новых рабочих мест и освоение передовых форм организации производства, освоение опыта цивилизованных отношений в сфере предпринимательства;
- содействие развитию производственной и социальной инфраструктуры, особенно в депрессивных районах.

Государственное инвестирование остается одним из самых серьезных факторов, поддерживающих экономическое развитие республики в целом и отдельных ее регионов. Существует ряд экономических сфер, где использование частных прямых инвестиций либо ограничено, либо невозможно ввиду их некоммерческой специфики. Задача государства по поддержанию и развитию таких отраслей, по созданию надежной и современной экономической инфраструктуры и благоприятной среды для развития решается при помощи Программы государственных инвестиций (ПГИ).

Государственные инвестиции являются важным элементом обшей программы государственных расходов. Бюджет развития составляет около 20 % обих государственных расходов. В последние годы государственные инвестиции в основном финансировали за счет международных доноров. Некоторые из них (например, проекты капиталовложений, финансируемые за счет грантов) находятся за пределами бюджета, что подрывает роль бюджета в распределении ресурсов приоритетным областям и программам. Хотя интегрирование этих расходов в структуру бюджета займет определенное время, среднесрочный прогноз бюджета (СПБ) на 2010-2012гг. оценочно включает капиталовложения за счет грантов. В период 2010-2012гг. предполагается включение в годовой бюджет всего внешнего финансирования проектов.

На текущем этапе ПГИ совпадает по временному охвату с Национальной стратегией сокращения бедности, что требует от ПГИ особого внимания к инвестиционным проектам, способствующим сокращению бедности. Обшей объем расходов по инвестиционным проектам ПГИ за 2010г., при годовом плановом показателе 4276,3 млн. сом., составил 4203,8 млн. сом. (табл.1), в том числе внешнее финансирование инвестиционных проектов без грантов - 3568,4 млн. сом., или 99,3 % годового плана, предусмотренного в сумме 3541,7 млн. сом.

Таблица 1. Выплаты в рамках ПГИ по секторам за 2005-2011гг.

Секторальные группы	2005г. Факт	2006г. Факт	2007г факт	2008г факт	2009г. факт	2010г. факт	2011г. план
Транспорт, связь, энергетика	3429	3466,7	1941,1	1837	1124,2	1428,8	1289
в % к ВВП	7,0	5,3	2,63	2,44	1,35	1,52	1,12

Сельское и водное хозяйство	327,9	597,4	634,7	1080,	1083,0	1271,0	1640
в % к ВВП	0,7	0,9	0,86	1,44	1,30	1,35	1,43
Социальный сектор	374,8	278,5	246,7	488,6	796,55	667,8	831,2
в % к ВВП	0,8	0,4	0,33	0,65	0,95	0,71	0,72
Финансовый сектор	285,6	227,3	393,8	403,9	248,6	501,0	709,3
в % к ВВП	0,6	0,3	0,53	0,54	0,30	0,53	0,62
Промышленность	66,0	132,5	337,3	200,3	47,62	88,3	0,0
в % к ВВП	0,1	0,2	0,46	0,27	0,06	0,09	0,0
Государственное управление	14,6	55,4	118,7	129,1	66,7	74,7	177,4
в % к ВВП	-	0,1	0,16	0,17	0,08	0,08	0,10
Итого	4498	4757,9	3672,3	4139	3366,6	4203,8	5249
в % к ВВП	9,2	7,3	4,97	5,5	4,04	4,47	4,56

В части внутреннего финансирования инвестиционных проектов исполнение составило 255,8 млн. сом., или 93,7 % годового плана (268.8 млн. сом.). Обүйй общим расходов ПГИ, без учета грантов в 2010 г., составил 3848,8 млн. сом., или 2,2 % к ВВП, и по сравнению с 2009 г. увеличился на 0,82 процентных пункта к ВВП.

Обүйй общим расходов по инвестиционным проектам в 2008-2010 гг. составил 3630,1 и 3366,6 млн. сом., в том числе внешнее финансирование инвестиционных проектов без грантов - 96,9 и 99,2 % от годового планового показателя. Внутреннее софинансирование соответственно за 2008, 2009 и 2010гг. составило 465,3 млн. сом., или 98,4%; 261,7 млн. сом., или 98.8 %; 255,8 млн. сом., или 93,7 % от годового уточненного планового показателя.

Основная доля внешних расходов пришлось на сектор транспорта, сельского и водного хозяйства (табл. 2). Это связано с реализацией таких крупных проектов, как реабилитация автодороги Бишкек – Ош, строительные работ по программе «Питьевая вода» и реабилитация ирригационных систем и плотин республики.

Таблица 2. Структура ПГИ в 2004-2010гг., %

Секторальные группы	2004	2005	2006	2007	2008	2009	2010
Транспорт, связь, энергетика	76,2	72,8	52,9	44,4	33,4	34,0	24,6
Сельское и водное хозяйство	7,3	12,6	17,3	26,1	32,2	30,2	31,4
Социальный сектор	8,3	5,8	6,7	11,8	23,5	15,9	15,8
Финансовый сектор	6,4	4,8	10,7	9,8	7,4	11,8	13,6
Промышленность	1,5	2,8	9,2	4,8	1,5	2,0	0,0
Государственное управление	0,3	1,2	3,2	3,1	1,9	1,8	2,2
Итого	100	100	100	100	100	100	100

В 2010г. за счет стимулирующих (долевых) грантов (СДГ) профинансированы 235 проектов по всей республике на сумму 81,9 млн. сом. На реализацию этих проектов на местах мобилизовано 128,9 млн. сом. из средств местных бюджетов, проектов международных организаций, спонсорских средств и вложений населения ашарным методом. Большая часть СДГ направлена на ремонт и строительство школ (46,6 млн. сом., или 56,9 % от обүеого объема финансирования). На строительство и ремонт вузов в регионы выделено 2,4 млн. сом. (2,9 %), реабилитацию объектов культуры (ДК, библиотеки, спортивные комплексы и т.д.) – 9,7 млн. сом., или 11,9 % от обүеого объема финансирования, на софинансирование 18 проектов здравоохранения – 5,6 млн. сом. (6,8 %), ремонт дорог местного значения – 2,7 тыс. сом. (3,3 %), реабилитацию четырех ирригационных сооружений - 1,8 млн. сом. (2,2 %), детских садов – 3,4 млн. сом., или 4,2 % от обүеого объема финансирования. На ремонт

водопроводных/дренажных сетей -2,8 млн. сом. (3,4 %), установку телефонной связи в регионах – 2,7 млн. сом. (3,3%), ремонт и строительство бань – 2,0 млн. сом. (2,4 %), на реализацию проектов прокладки линий электропередачи – 764 тыс. сом. Кроме того, выделено 1,5 млн. сом. (1,8 %) на ремонт и строительство прочих объектов общественной инфраструктуры.

За счет стимулирующих (долевых) грантов полностью реализованы 126 проектов на сумму 28,6 млн. сом.

В среднесрочной перспективе планируется снижение удельного веса ПГИ в общей структуре инвестиционных расходов бюджета, что обусловлено сокращением внешнего финансирования проектов ПГИ.

Соответствующее увеличение доли капитальных расходов за счет внутренних расходов с 21,2 % в 2004г. до 40,2 % к 2010г. будет сопровождаться совершенствованием механизма программного финансирования проектов, направленных на сокращение бедности, которые начали практиковаться с 2008г. в рамках механизма стимулирующих (долевых) грантов, а также, начиная с 2010г., посредством формирования централизованных ресурсов для развития строительной отрасли.

В Джалалабадской области, по состоянию на 01.12.2010г., из республиканского бюджета за счет СДГ профинансированы 52 проекта на сумму 24,9 млн. сом.

На софинансирование этих проектов на местах мобилизуется 67,4 млн. сом.

За счет стимулирующих (долевых) грантов полностью завершена реализация 26 проектов на сумму 7,7 млн. сом.

Ошской области из республиканского бюджета за счет СДГ выделено 11,5 млн. сом. на реализацию 35 проектов. На софинансирование этих проектов на местах мобилизуется 27856,4 тыс. сом.

За счет стимулирующих (долевых) грантов полностью завершена реализация 15 проектов на сумму 3,9 млн. сом.

Городу Ош из республиканского бюджета за счет СДГ выделено 2,8 млн. сом. на реализацию 5 проектов.

За счет стимулирующих (долевых) грантов полностью реализованы 2 проекта на сумму 440,0 тыс. сом.

Баткенской области из республиканского бюджета за счет СДГ выделено 5,0 млн. сом., на реализацию 17 проектов. На софинансирование этих проектов на местах мобилизуется 8,1 млн. сом.

За счет стимулирующих (долевых) грантов полностью завершена реализация 12 проектов на сумму 1,5 млн. сом.

По городу Бишкек из республиканского бюджета за счет СДГ профинансированы 19 проектов на сумму 7,4 млн. сом. На софинансирование этих проектов на местах мобилизуется 6,4 млн. сом.

За счет стимулирующих (долевых) грантов полностью завершена реализация 6 проектов на сумму 1,6 млн. сом.

Иссыккульской области из республиканского бюджета за счет СДГ выделено 6,9 млн. сом. на реализацию 30 проектов. На софинансирование этих проектов на местах мобилизуется 4,2 млн.сом.

За счет стимулирующих (долевых) грантов полностью завершена реализация 21 проекта на сумму 4,0 млн. сом.

Нарынской области из республиканского бюджета за счет СДГ выделено 5,3 млн. сом. на реализацию 22 проектов. На софинансирование этих проектов на местах мобилизовано 2,0 млн.сом.

За счет стимулирующих (долевых) грантов полностью завершена реализация 15 проектов на сумму 2.9 тыс. сом.

Таласской области из 71 республиканского бюджета за счет

стимулирующих (долевых) грантов профинансированы 7 проектов на сумму 3,4 млн. сом. На со-финансирование этих проектов на местах мобилизовано 1,7 млн. сом.

За счет стимулирующих (долевых) грантов полностью завершены реализация 3 проектов на сумму 2,0 млн. сом.

В Чуйской области из республиканского бюджета за счет стимулирующих (долевых) грантов профинансированы 48 проектов на сумму 14,9 млн. сом. На софинансирование этих проектов на местах мобилизовано 8,8 млн. сом.

За счет стимулирующих (долевых) грантов полностью завершены реализация 26 проектов на сумму 4,5 млн. сом.

Реализация стимулирующих (долевых) грантов. Как показывает опыт финансирования, наиболее эффективным, ориентированным на конкретные проекты, является механизм стимулирующих (долевых) грантов, реализуемый через республиканский бюджет с 2008г. Гранты направляются на софинансирование проектов и предоставляются в дополнение к ресурсам местных бюджетов и международных организаций. Особенностью механизма является право выбора приоритетов в реабилитации объектов и стимулирование мобилизации ресурсов. При этом активную роль в подготовке проектов играют органы МСУ и местные НПО.

По состоянию на март 2010г., за счет СДГ профинансировано 258 проектов по всей республике на сумму 131 705,4 тыс. сом. В 2009г. на реализацию проектов на местах мобилизовано 114 884,4 тыс. сом., из средств местных бюджетов, проектов международных организаций, привлечения спонсорских средств и вложения населения методом «ашар» при потребности финансирования 372 920,5 тыс. сом.

Таблица 3.водная таблица выплат в рамках ПГИ по секторам в 2007-2010гг., млн. сом.

Кредитные проекты

Сектор	2007	2008		2009		2010	
	Факт	Факт	% к 2005	факт	% к 2006	план	% к 2007
Госуправление	0,50	1,15	230,0	4,35	378,3	21,0	482,8
Оборонный комплекс	15,00	5,03	33,3	0,00	0,00	0,00	0,0
Образование	6,32	10,80	170,0	13,98	129,4	21,0	150,2
Здравоохранение	9,17	18,96	206,7	27,91	147,2	0,00	0,00
Сельское хозяйство	18,70	14,58	77,9	52,64	361,0	21,0	39,9
Промышленность	0,00	0,00	0,0	0,00	0,00	0,00	0,00
Энергетика	50,00	17,62	35,2	0,00	0,00	0,00	0,00
Транспорт и коммуникации	366,15	185,21	50,6	152,62	82,4	63,0	41,3
Прочие услуги	0,00	0,00	0,00	0,00	0,00	147,0	100
Расходы не основной гр.	0,00	0,00	0,00	0,00	0,00	86,5	100
ИТОГО	458,80	253,36	55,2	251,5	99,25	359,5	142,9

Как видно из табл.3, в период 2007-2010гг. из обшей суммы в 963,7 млн. сом. 72,0 % всех выплат по проектам ПГИ приходится на долю транспорта и коммуникаций, 8,9 % - на долю сектора сельского хозяйства, 10,6 % - энергетике, 6,0 % - здравоохранения, 3,2 % - образование. В 2008г. из обшей суммы в 251,5 млн. сом. 60,5 % составил сектор оборонного комплекса. В период 2009-2010 гг. в обшей сумме кредитных средств (5415,5 млн. сом.) основная доля выплат приходится на энергетику - 35 % . транспорт – 19,8, сельское хозяйство – 16,3, образование – 7,8 %, за которым следуют секторы госуправления и здравоохранения.

Грантовое финансирование проектов позволит дополнительный эквивалентный обцем заемных средств, при этом оставаясь в рамках ограничений ПРГФ. В период 2007-2010гг.

финансирование проектов ПГИ за счет грантовых средств составило 19,16 млн. сом., и только за 2010г. – 1103,1 млн. сом.

Большая часть СДГ направлена на ремонт либо строительство школ, на долю которых приходится 52 566,4 тыс. сом., или 56,6 % от общего объема финансирования. 10 949,6 тыс. сом. (11,8 %) выделено на строительство и ремонт вузов в регионах; 6124,5 тыс. сом. (6,6 %) – ремонт дорог местного значения; на реабилитацию объектов культуры (ДК, библиотек и т.д.) – 7970,2 тыс. сом., или 8,6 % от общего объема финансирования. На сумму 3559,6 тыс. сом. (3,8 %) осуществлена реабилитация ирригационных сооружений, водопроводных и коллекторно-дренажных сетей. Проекты ремонта детских садов профинансированы на сумму 1139,3 тыс. сом., проекты газификации – 1225,0 тыс. сом., 2564,6 тыс. сом. направлено на ремонт и строительство бань, оздоровительных и культурно-спортивных центров, прокладку линий связи. На сумму 889,7 тыс. сом. профинансированы проекты по реабилитации зданий социальной сферы (соцзащиты и администрации). Наблюдается увеличение заявок на реабилитацию и улучшение оснащения объектов здравоохранения (ФАП, поликлиник, зданий ГСВ и т.д.), на что выделено 5838,8 тыс. сом. (6,3 %).

В период 2011-2012гг. предполагается последовательно увеличивать долю СДГ в бюджете развития (с 3,0 до 6,8 %), одновременно проводя институциональное укрепление реализации механизма.

2010г. введены в действие: завод по производству асфальтобетона, типография, элеватор, цеха по производству безалкогольных напитков, сырого и нативного крахмала, глюкозо-фруктового сиропа и крахмало-патоки, бизнесцентры, предприятия торговли и общественного питания, аптеки, минерынки, гаражи, автостоянки, административные здания, банки, спортивно-оздоровительные учреждения и другие объекты.

С начала истекшего года объемом инвестиций в основной капитал составил 14330,2 млн. сомов, что на 18,2 процента больше, чем в 2009г. При этом, основная доля в объеме инвестиций пришлось на объем подрядных работ.

В декабре 2010г. по сравнению с соответствующим месяцем предыдущего года уровень освоения инвестиций в основной капитал увеличился на 18,6 процента и составил 2400 млн. сомов, в IV квартале 2010г. в сравнении с IV кварталом 2009г. их объем увеличился на 33,1 процента и составил 5619,9 млн. сомов.

Целенаправленные действия и создание соответствующих экономических условий, возможно, приведут к развитию в республике отраслей производящих наукоемкую и высокотехнологичную продукцию, являющуюся конкурентоспособной на мировом рынке

Использованная литература:

1. Банки и небанковские кредитные организации и их операции / Под ред. Жукова Е.Ф. – М.: 2008.-491с.
2. Сминалиев Э. Соглашение о взаимной защите инвестиций – инструмент привлечение капитала. ж. Менчик №3, 2007 с 23-24
3. Инвестиции – источник развития экономики Кыргызстана. ж. Менчик №3, 2008 с 4-7
4. Рахматова М.У. Проблемы создания благоприятного инвестиционного климата в Кыргызстане. ж. Вестник КГНУ № 2, 2003 с 35-38
5. Инвестиции. основные конкуренты КР. ж. Менчик №6(15), 2007 с 13
6. Баланс 115. Прямые иностранные инвестиции в Кыргызстане. ж. АкиPress №8, 2009 с 27
7. Инвестиционная политика (КР). ж. Пресс-Релиз №17, 2009 с 9

УДК:636.39.034

Кадырова Ч.Т. (ЖАМУ), Чортонбаев Т.Дж. (КНАУ),
Сатканкулов Э.С., О.Илиясова (ЖАМУ).

Молочная продуктивность и биохимический состав молока помесей коз кыргызской пуховой породы с козлами Зааненской породы.

Аннотация: В статье производятся данные о молочной продуктивности и качество молока помесей коз кыргызской пуховой породы с козлами Зааненской породы.

Ключевые слова: молочная продуктивность, молоко коз, химический состав молока, свойство молока, Зааненская порода.

В современных условиях развития животноводства страны, задачи увеличения производства продукции становятся все более сложными и масштабными. Сейчас ведётся активное внедрение научно-технического прогресса и ускорение интенсификации производства продуктов животноводства.

Для успешного решения этих задач наряду с дальнейшим укреплением кормовой базы, широким использованием интенсивных технологий производства на передний план выступает качественное преобразование стад и пород, то есть создание новых пород, типов, стад, высокопродуктивных кроссов и систематическое улучшение продуктивных и племенных качеств суусуяруучу пород. Козы всех высокомоломучных пород многоплодны, а маломолочные козы, как правило, приносят по одному козленку. От рекордисток по удою получают за окот от двух до пяти козлят. Как уже отмечалось, молочность коз может сочетаться с пуховой и, в известной мере, с шерстной продуктивностью. В молочном козоводстве стремятся разводить безрогих животных. В стадах коз зааненской, тогенбургской, англо-нубийской пород ведут отбор на комолость. В Швейцарии и Германии рога у молочных коз считаются большой погрешностью, рогатые животные даже не признаются чистопородными. Козоводы полагают, что комолых молочных коз удобнее содержать, так как они отличаются более спокойным, не агрессивным поведением. Комолость является доминантным признаком, а рогатость рецессивным, поэтому у комолых родителей могут рождаться рогатые потомки. Следовательно, необходимо вести работу на повышение гомозиготности по этому признаку (Зеленский Г.Г.).

Отбор коз заключается в их всесторонней оценке по происхождению (родословной), конституции, экстерьеру, продуктивности и качеству потомства. Оценка по происхождению требует знания предков животного. Чем ближе родство тем, как правило, больше влияние наследственности предков на оцениваемое животное. Поэтому, для оценки коз по происхождению важно, в первую очередь, получить сведения о продуктивных и племенных качествах отца и матери.

Влияние козлов-производителей на молочную продуктивность и качество молока их дочерей имеет большое значение для развития молочного козоводства как отрасли. По результатам многолетней оценки козлов-производителей американской ассоциацией молочного козоводства установлено, что продуктивность и признаки молочности с высокой степенью передаются по наследству от отцов к дочерям.

Объектом наших научных исследований являются помесные козы I-II поколений полученных в результате скреуивания коз Кыргызской пуховой породы с козлами Зааненской породы, разводимых в частной племенной ферме «Жоробай» в Кара-Суйском районе Ошской области.

На данной ферме поголовье коз увеличилось и насчитывает около 40 голов, в том числе из них 24 козоматки. Живая масса составляет: у козлов производителей 78-80 кг, козоматок 47-52 кг.

Воспроизводительная способность козоматок в фермерской хозяйстве «Жоробай».

Таблица 1

№	Показатели	Количество (голов)	
		2010 г.	2011 г.

1.	Случено коз	22	24
2.	Из них: остались яловыми	-	-
2.	Абортировали	1	0
	Окозлили	21	22
	В.т.ч. одиночками	7	13
	Двойнями	11	10
	Тройнями	3	0
	Четвернями	0	1
	Получено живых козлят	38	38
	Выход козлят на 100 маток	172,7	154,2

По плодовитости кыргызские молочные козы значительно превосходят аборигенных кыргызских коз, у которых число маток с двойнями составляет около 25 %. Сохранность козлят к отъему от матерей 97%.

Оценка коз по продуктивности проводится путем их взвешивания, измерения начеса пуха, настрига шерсти, определения молочности и содержания жира в молоке (у пород коз, которых доят). Продуктивность животных, отнесенных к элите и I классу, учитывают индивидуально, а продуктивность остальных - по группам (Мамадалиев Ф.Х. 1991).

Важна ранняя оценка тех признаков коз, по которым с известной достоверностью судят о продуктивности взрослых животных. Молочную продуктивность коз можно точно определить по данным ежедневного учета их удоя. Однако из-за большой трудоемкости это не всегда выполнимо. Л.Д. Лебелем и С.С. Мишаревым предложен упрощенный способ при помощи которого определяют молочную продуктивность коз за полную лактацию, имея данные лишь по нескольким месяцам. На основании анализа лактационных кривых специализированных пород молочных коз, разводимых в различных районах, ими вычислены коэффициенты удоя.

В таблице 2 приведены живая масса и молочная продуктивность коз частной племенной фермы «Жоробай».

Таблица 2

№	Половозрастная группа	Живая масса(кг)	Суточный удой(л)	Удой за лактацию(л)
1.	Козлы производители	78-80	-	-
2.	Козоматки	55-80	1,9-2,0	298-310
3.	Козлики годовалые	60-65	-	-
4.	Козочки	42-45	-	-

Из таблицы видно, что живая масса годовалых козчиков составляет в среднем 62,5 кг, а козочки 43,5 кг. Молочная продуктивность за лактацию 304 литра.

По данным А.Х.Абдрасулова (2006г), разведение молочного типа коз является экономически эффективным. Выручка от реализации получаемой продукции у молочных коз составляет 8355 сом, или почти 2 раза выше, чем у кыргызских пуховы (4760сом)и местных грубошерстных коз(4505сом).

Для определения биохимического состава молока полученных от коз ПФ «Жоробай» мы отправили в лабораторию КыргНИИЖ. В таблице 3 были приведены данные биохимического состава молока.

Биохимический состав козьего молока полученных от разных коз ПФ «Жоробай».

Таблица 3

№	Кличк и коз	Плот- ность оТ	Сухое веу.%	Влаг а %	Зола %	Жир %	Бело к %	СО МО %	Кальц ий г/кг	Фосф ор г/кг	Лактоз а %
1	Медея	1,030	13,87	86,1 3	0,76	5,0	4,5	8,87	0,69	0,92	3,61
2	Изабе лла	1,0281	11,38	88,6 2	0,80	2,8	3,7	8,58	0,75	0,94	4,08
3	Клеоп атра	1,0290	10,26	89,7 4	0,84	3,2	3,9	7,06	0,82	0,98	2,32
4	Анжел а	1,0279	12,87	87,1 3	0,86	3,0	3,2	9,87	0,88	0,90	5,81
5	Изаур а	1,0258	15,31	84,6 9	0,75	8,4	4,2	6,91	0,9	0,85	1,96
	В средне м:	1,0281	12,73	87,2 6	0,80	4,48	3,9	8,26	0,79	0,92	3,56

Из этих цифр усматривается, что козье молоко в отношении содержания сухого вещества, жира и золы богаче коровьего, уступая лишь ему в содержании белка. Средний состав коровьего молока :
влага 87% , сухое веуество 12,5%, жир 3,4%, зола 0,7%, белок 0,6%.

На молочную продуктивность коз и на химический состав их молока влияет огромное множество факторов: возраст, порода, условия содержания, кормление, погода и поэтому в зависимости конкретных условий качество и биохимический состав будут различными.

Литература:

1. Абдрасулов А.Х. "Развивать молочное козоводство". Сб. научн. трудов. Вып.1 Секция: Зоотехния, биолотехния, экология. Бишкек-1997г.
2. Абдрасулов А.Х., Альмеев И.А. "Разводите молочных коз". Брошюра, Бишкек-2000г.
3. Абдрасулов А.Х., Альмеев И.А., Сатканкулов Э. "Козье молоко - важная продукция козоводства". Вестник ЖаГУ. Джалал-Абад-2000г.
4. Зеленский Г.Г. Козоводство.-М.: Колос, 1981
5. Мамадалиев Ф.Х. Научные основы повышения продуктивности и племенных качеств пуховых коз Узбекистана. Автореф. дисс. на соиск. уч. ст. д.с.-х.н. Ташкент: 1991.
6. Мишарев С.С. Козоводство. М.: Сельхозиздат, 1963.

УДК: 636

Качкынбаев Н., а.и.к.,
76Орозбаев Б.С., а.и.к.,доценти,

Чортонбаев Т.Дж., а.и.д., КУАУ,

Гиссар тукумундагы койлорду өстүрүүнүн өзгөчөлүктөрү

Кыргыз Республикасы тоолуу аймакта жайгашкан агрардык багыттагы өлкө. Кыргызстан негизинен айыл чарбасына багытталган, анын ичинен да мал чарбачылыгы өзгөчө орунду ээлейт.

Ал эми төмөндө биз сөз кылып, макала жазып жаткан тармак – бул кой чарбачылыгы.

Койдун кунардуулугу көп багыттуу: алар жүн, эт, май, тери берет. Биринчи кезекте кой менен байланыштуусу кездеме даярдоо үчүн сырьё өндүрүлөт.

Койлор уяң, жарым уяң, кылчык жана жарым кылчык жүндүү тукумуна бөлүнүшөт. Ал эми кылчык жүндүү кой чарбачылыгы эт - май, эт - жүн жана эт – жүн - сүт багытындагы болуп бөлүштүрүлөт.

Эт-май (куйруктуу) койлор башка койлордон жогорку эт-май кунардуулугу менен айрымаланат. Айрым тукумдагы койлор (мисалы, гиссар тукумундагы) 160-170 кг тирүүлөй салмакта 30 кг чейин май берет, куйругунун салмагы 18-20 кг жетет. Дене – түзүлүшү чымыр конституцияда болот. Жүнүнүн сапаты төмөн, себеби кылчык жүндүү.

Койлор 10-15 жыл, айрым убакта 20 жана андан көп жыл жашашат. Баардык үй жаныбарларынын ичинен эң бир өзүн-өзү коргой албаган түрлөрдүн бири. Алар үчүн өзгөчө коркунучтуу бул карышкыр. Ошол эле убакта койлор абдан ишенчээк жана жоош болушат. Койлор бае болгондуктан, аларды жайытка айдоодо дайыма алдында текелер же серкелер баштап жүрөт.

Ургаачы козулар 5-7 айлык жашында эле жыныстык жетилүүсү башталат. Бирок чарбалык жетилүүсү болуп 12-20 айлык жашы эсептелет, алар чоң койлордун 60-70% салмагына жеткенде, ошол убакта ургаачы козулар «плод» алып жүрүүгө жөндөмдүү болот.

Жаңы туулган козулардын салмагы тукумуна карата 3-5 кг болот. Солуктардын бооз убагы 145-160 күнгө созулат.

Чоң кочкорлордун тирүүлөй салмагы тукумунун өзгөчөлүгүнө жараша 40-180 кг, солуктар – 30 – 110 кг болот. Жылына уяң жүндүү койдон 5-10 кг, жарым уяң жүндүү койдон – 3- 6 кг, кылчык жүндүү койдон – 1 – 4 кг жүн кыркылып алынат.

Жалал-Абад облусунун Сузак районуна караштуу Барпы айылдык округунда 2001-жылдан бери «Тагай Тилек» асыл тукум кой өстүрүү чарбасында гиссар тукумундагы койлор өстүрүлүп жатат. Аталган чарбаны жергиликтүү тургун, жеке фермер Тагаев Өскөнбай жетектеп келет. Жеке фермер болуп иш баштаганда, ал алгач жергиликтүү тукумдагы 300 баш кой кармаган. Кой чарбасынын кирешесин арттыруу максатында жергиликтүү койлорду гиссар тукумундагы койлорго айландыруу үчүн 2001 –жылдан баштап Өзбекстан, Тажикстан Республикаларынан 14 баш гиссар тукумундагы кочкорлорду сатып алып келип, чарбада селекциялык иш-чараларды жүргүзгөн. Жергиликтүү койлордун асыл тукумдуулугун жогорулатууда Жалал-Абад Айылдык Консультациялык Кызматынын мал чарба адистери селекциялык иш-чараларга жакындан көмөк көрсөтүшкөн.

Аткарылган селекциялык иш-чаралардын жайынтыгында 2004-жылдан тартып гиссар тукумундагы козу кочкорлорду, токуларды Кыргыз Республикасынын кой чарбасы менен алектенген фермерлерине сатуу менен гиссар койлорду өлкөнүн аймагына жайылтууга чоң салым кошуп келет. Бүгүнкү күндө «Тагай Тилек» асыл тукум кой чарбасында 600 баш асыл тукум гиссар тукумундагы койлор өстүрүлүп жатат.

Ар кандай эле өндүрүштүн натыйжалуулугу – башкы максат болгондой,

кой чарбасында да анын кирешелүү тармак экени зор мааниге ээ. Ошондуктан кой чарбасын максаттуу кармоо, башкача айтканда, койлордун эт же жүн багытындагы, же болбосо териси баалуу тукумун жаратып, отор кармоо абзел. Биздин шартта гиссар асыл тукум койлорду кармоо жакшы натыйжасын берүү менен пайдалуу тармакка айланып бара жатат.

Азыркы убакта асыл тукум кой чарбасын, же өздүк короосундагы койлордун гиссар тукумуна айландырууга алектенген адамдардын саны күндөн-күнгө көбөйүүдө.

Гиссар кою - эт багытындагы жандык, көлөмү чоң, салмагы оор, кардары көп, базарга өтүмдүү. Базар баасы жергиликтүү койлордон 2-3 эсе кымбат. Гиссар койунун артыкчылыгы мына ушунда экендиги талашсыз. «Тагай Тилек» асыл тукум кой чарбасындагы козу кочкорлорду, токуларды, алдыңкы солуктарды Кыргыз Республикасынын дээрлик бардык облустарынан келип сатып алып кетип жатышат.

Бул багытта Жалал-Абад Айылдык консультациялык кызматы, ЖАМУ жана алардын мал чарба адистерин, окмуштуулары менен биргеликте бир нече жолу «Көргөзмө - аукциондор» өткөрүлүп, телевидение, радио, газета-журналдар аркылуу рекламаланып, эл журтка белгилүү болуп калды.

Гиссар тукумундагы койлордун башка жергиликтүү койлордон айырмачылыгы – булар тез арыктап кетпей чыдамдуу келет, бирок жергиликтүү тукумдагы койлорго караганда тоютту көбүрөөк жейт.

Ал эми козулары туулгандан эле чыйрагыраак болот, андай эле нары-бери чуркай бербейт. Жайытта бир кылка жайылып, тойгондо жатып, оттогусу келсе туруп, кыймылы жайыраак болот. Ушул мүнөзү менен жергиликтүү башка тукумдагы койлордон айырмаланып турат.

Июль айынын акырында, августка жетпей эркек козуларды отордон бөлүшөт, бирок эркек козуларды биттетпейт (кастрация кылбайт), анткени айрым асыл тукум кочкор боло турган козулар биттелип (кастрация болуп) калуу коркунучу бар. Июль айынын акыркы же августтун башында эркек козуларды жайлоодон чөлгө алып түшүшөт да, кочкорго коюла тургандарын тандап алып, калганын келишим баада кардарларга сатышат.

Апрель айынын 15-числорунда кочкорлорду бөлүшөт, ал эми октябрь айынан кочкорлорду койлорго кошушат 300 солук койго 18 кочкор кошулат. Отордогу төл 5 – марттан, ал эми массалуу түрдө 10 – марттан башталат. Кыштан койлор эттүү чыкса, эгиздери көбүрөөк болот, орточо эсеп менен жүзүнөн 110 – дон козу алышат.

Гиссар тукумундагы койлор үчүн бул жакшы көрсөткүч. Жазгы төлдүн артыкчылыгы – төл берекелүү болот. Кышкы төл тоютка коромжулуу келет. Жазгы төлдө кой талаага эрте чыгат, буту менен басып жүрүп, эркин болот. Март, апрель айларында – койлорду эрте менен саат 6 га калбай жайытка алып чыгат. Жайытка эрте чыккан кой эрте тоюнуп жуушап жатат, эс алат, кайра туруп оттойт. Койчу күнү бою койду көзөмөлдөп жүрөт, койлорду өз эркине коет, тоюп жатканда жатат, турганда турат. Ошол боюнча койлор кеч каш карайганда оторго келет. Эрте жазда койлор жакшы тоюнбагандыктан түнкүсүн да жайылат. Түнкүсүн саат 00³⁰ -1⁰⁰ лерде кой өзү козголот, от жегиси келет, кой түнкүсүн да жайылат. Негизгиси – кой өзү эркин болушу жана каалагандай тоюнуусу керек.

Отордогу койлор күнү-түнү багылуусу зарыл, ансыз кой максаттагыдай семирбейт, андай бакпаса койдон эч ким пайда ала албайт. Койду түштө жаткырганда шамалдуурак жерге таштап жаткыруу пайдалуу. Жайытка чыгаргандабы же жайыттан кайткандабы, деги эле жайытта дагы, койду тез же кууп айдабаш керек. Айрыкча койлор тойгондо койлорду төмөн карай кууп айдаганда кой жинигип калат, андай болгондо койду айлап семиртип баккандын кажети жок.

Койду жайлоого айдоо жана жайлоодон айдап келүү – бир чоң маанилүү маселе. Жайлоого айдаганда, сөзсүз, койдун алдына бир кишини коюп, койдун жүрүшүн ылдамдатпай, жай айдаш керек. Жайлоого жетүү – койго үч күндүк жол болсо, аны 10 күнгө созуу керек, жайлоодон кайра кайтуу деле ошондой убакытка созулуусу зарыл. Негизги, эттенип бараткан кой, андан кайтпашы керек.

Койду бооз кезинде жакшы багуу керек. Жакшы бакса, төлдү дагы жакшы берет. Кой семиз болсо сүттүү да болот, козу сүткө тоюнат, эрте жетилет. Кой арык болсо, сүт чыкпаса, козуга колдо сүт берүүнүн кажети жок, уйдун сүтү жагымсыз келет, ал козудан жакшы кой чыкпайт.

Кышкысын гиссар койлорго жем-чөп азыраак эле берилет, көбүнчө тулаңга айдап кайтарышат. Ал эми койлорго жемди январь айынын 10- числорунан баштап, кышкы чилдеде, катуу суук башталганда бере башташат. Жем кочкорлорго башка, солуктарга башка берилет. Кочкорлорго күнжара, кебек аралаштырып орточо 1 килограммдан, солуктарга 300-500 граммдан берилет. Төлдөгөндөн кийин солуктарга 600 г өлчөмүндө аралашма жем берилип турат. Койго жемди дайыма эртең менен берүү керек, кечинде жем берсе, койлор түштөн кийин от жебей, жемди эңсей берет.

Асыл тукум кой чарбасында ар жылы төлдүн эсебинен койлор жаңыланып турат. Эгер 300дөй козу алынса ошондон тандап туруп жүздөй козуну төлгө алып калат, калгандары сатылат.

Ар кайсыл жерлерден келип фермерлер гиссар козу кочкорлорду, токтуларды сатып алып кетип турушат. Калган айрымдарын базарга да сатышат. Өткөн жылдары тандамал козу кочкорлордун ичинен 8 миң сомго сатылгандары да болду. Калгандары 6-7 миң сомдон сатылганы маалым.

Ал эми козу-токтулардын алды 6 миң сомго сатылган. Жөнөкөй жергиликтүү козу-кочкорлор, токтулар ошол эле учурда 2,5 – 3 миң сомдун тегерегинде сатылган.

Жыйынтыктап айтканда, гиссар койдун пайдалуулугу, кирешеси туурасында сөз кылсак, эгер 300 козудан 100 козу сатылса, ар бир орто эсеп менен төмөнкү эле бааны алганда, 4000 сомдон сатылса, жалпы чыгашасы 2000 сомдон деп эсептесек, кой баккан фермерге 100 козудан 200 миң сом таза киреше калат. Ал деген фермердин үй бүлөсүнө, жылдык чыгымдарына жетип, ашып да калат дегенди көрсөтүп турат.

Кенжекулов И.- ст. препод.

Роль финансов в регулировании экономики и его совершенствовании.

На сегодняшний день нет страны в мире, в которой бы имелась совершенная финансовая система: у всех имеются свои проблемы. В этом плане Кыргызстан одна из многих: просто у нее свои проблемы. Возможно осознать, что принципиально нет возможности механически перенести в Кыргызстан чью-то готовую финансовую систему. Надо рассчитывать на свои потенциальные возможности, особенности экономического развития в первую очередь.

Саморегулирование рынка на основе действия закона стоимости является главным, но недостаточным условием развития рыночной экономики. На совершенном этапе во всех промышленно развитых странах мира функционирует регулируемая рыночная экономика. Классическая, свободная рыночная экономика исчерпала себя еще в период экономического кризиса 30-х годов. Тогда стало очевидно, что дополнительные регуляторы рынка необходимы, и функция регулирования была закреплено за государством.

Государственное регулирование экономики может осуществляться несколькими способами. Один из них заключается в создании и применении комплекса финансовых рычагов: налогов, амортизационных отчислений, государственных дотаций и субсидий, кредита, страхования и др. все эти рычаги могут эффективно действовать только в условиях рынка.

Государственные регуляторы внутреннего рынка тесным образом связаны с налоговой системой. В свою очередь налоговая политика является систематизирующим элементом государственности : по сути это основополагающая финансовая база существования всей налоговзимающей орган реализует общественно социально-экономические установки данного общества. Именно они находят отражения в его налоговой системе. С другой стороны, политика налогообложения важный способ реализации государственной власти. Различия режимов налогообложения по тем или иным уровням власти связаны с особенностями властных функций данных уровней и реализуется разного вида налогов и ставок.

Становление систем регулирования современной экономики Кыргызстана базируется на опыте развитых стран. При этом игнорируется такая отличительная особенность отечественной постсоциалистической экономики как несбалансированность и структурная диспропорциональность, усилившиеся в период ее реформирования.

Теория и практика государственного регулирования современной экономики должны быть основаны на рассмотрении воспроизводственного процесса как сложной системы, в которой различаются три взаимосвязных аспекта: оборот материальных благ и услуг, движение доходов, соответствующее обороту материальных благ и услуг, движение финансовых ценностей носителей доходов, обеспечивающих перемещение товаров от производителей к потребителям. При этом эффективный экономический рост наблюдается только тогда, когда пропорции в движении материальных и денежных ресурсов отличаются взаимосогласованностью и сбалансированностью.

Специфика механизма достижения динамической сбалансированности экономики определяется особенностями ценообразования, денежного обращения и организационно-технологическими условиями производства.

В процессе исторического развития он существенно менялся. Во второй половине XX века достижения соответствия товарных и денежных потоков принципиально отличается от ценового механизма приспособления товарного предложения к денежному спросу, свойственному эпохе капитализма, свободной конкуренции.

Государственные финансы являются важнейшей частью денежного хозяйства современного общества. Вопреки заявлениям монетаристов, абсолютных рыночников, других сторонников безграничного либерализма в хозяйственных делах в рамках XX века произошло очевидное усиление роли государства в экономической и финансовой сферах жизни общества.

Изменения произошли радикальные, в сущности революционные. В первую очередь это относится к деньгам и денежному хозяйству. В прежних условиях роль денег была принижена, они использовались в целях учета и соизмерения, а также как средство обращения. Однако они не являлись самостоятельным фактором производства и не всегда их наличие можно было использовать для формирования платежеспособного спроса, т.е. для выражения потребности в каком-либо товаре или услуге. Существовали большие зоны «бесплатности» и дотационноеTM, ограничивавшие влияние денег.

Кардинальным изменениям подвергались отношения собственности. В ходе приватизации и независимо от нее возникли разнообразные, новые для Кыргызстана формы собственности, прежде всего частная и многочисленные варианты коллективной.

Взросшая роль денег и новая структура собственности сразу изменили систему денежных доходов, они стали более разнообразными, более сложными, их движение многоступенчатым, усилилось значение законодательной базы как основы новой финансовой системы. Финансовые потоки стали возможным регулировать в основном косвенными методами. Прямое перераспределение денежных средств значительно сократило сферу своего воздействия.

Одна из главных функций финансов как общественного явления выражение экономических и других потребностей государства, представляющего интересы всего общества, и различных групп населения, а также предприятий и других юридических лиц.

Переход от тоталитарного государства к демократическому может способствовать появлению новых форм финансовых отношений. За последние десятилетия в ряде развитых стран происходят сдвиги в структуре управления, в частности значительно расширяется самоуправление. Иными словами, решения по важным вопросам текущей жизни, в том числе и финансовым, принимает сами граждане непосредственно, не делегируя своих прав какому-либо выбранному органу представительной власти. Финансовые средства, необходимые для реализации этих решений, формируются путем добровольных отчислений от личных доходов, т.е. имеет место так называемое самообложение. Одновременно усиливается роль частных фондов, специализированных и общего характера, которые финансируют различные конкурентные разработки в сфере науки, оказывают поддержку системе образования, искусства, выделяют ресурсы на некоторые социальные нужды и т.п.

Подобного рода деятельность, строго говоря, идет вне государственных структур, и крупные средства, затрачиваемые на перечисленные нужды, не входят в состав государственных финансов. Не трудно, однако, видеть, что объекты финансирования в многих случаях общие и у государства, и у организаций самоуправления, и у коммерческих фондов. Можно сказать, что формируется параллельная государственной и не зависящая от нее общественная потребность. Естественной предпосылкой создания такой системы, разумеется, является уровень эффективности производства, а также доходов на душу населения и устойчивые демократические традиции принятых решений в данных странах.

С точки зрения организации финансов, подобные тенденции означают сокращение сферы влияния собственно государственных финансов и начало формирования более широкой системы, которую можно назвать общественными финансами. Кстати, в англоязычной литературе даже собственно государственные финансы называются Public Finance, что в определенном смысле более правильно. В таком названии подчеркивается конечная цель функционирования финансовой системы государства - благо общества, всего народа. Само же государство - это лишь средство достижения данных целей.

В современной трактовке государственных финансов сквозит идея расхода государственных средств ради самого государства, цели, достигаемые этим финансированием, население как-то отодвигается на второй план. Тенденцию создания общественных финансов следует признать универсальной, она наверняка пробьет себе дорогу в будущем при улучшении ее экономического и социального состояния. Кроме того, не следует жестко противопоставлять государственные и общественные финансы. Их параллелизм и одновременность существования особенно четко проявляются на начальных стадиях возникновения общественных финансов. В дальнейшем по мере развития возможно и частичное совпадение обеих систем, особенно на низких уровнях административного управления. Решать все финансовые вопросы методом самоуправления, видимо, невозможно, и в этом смысле чисто государственные финансы полностью никогда не исчезнут и не сольются с общественными. Но сочетание тех и других представляется желательным.

В перспективе развития финансовой системы Кыргызстана должно включать в себя создания и расширение сферы деятельности самостоятельных финансов. Их необходимо поощрять и в первую очередь, конечно, давать им льготы по государственному налогообложению. Это в принципе общепринятая практика в процветающих странах, где все благотворительные фонды освобождаются от налогов. Просто данный принцип надо ввести в систему, ведь успешное развитие общественных финансов выгодно прежде всего государству, поскольку уменьшает нагрузку на его ресурсы¹, достигаемые этим финансированием, население как-то отодвигается на второй план.

Тенденцию создания общественных финансов следует признать универсальной, она наверняка пробьет себе дорогу в будущем при

состояния. Кроме того, не следует жестко противопоставлять государственные и общественные финансы. Их параллелизм и одновременность существования особенно четко проявляются на начальных стадиях возникновения общественных финансов. В дальнейшем по мере развития возможно и частичное совпадение обеих систем, особенно на низких уровнях административного управления. Решать все финансовые вопросы методом самоуправления, видимо, невозможно и в общественных. Но сочетание тех и других представляется желательным.

В перспективе развития финансовой системы Кыргызстана должно включать в себя создание и расширение сферы деятельности самостоятельных финансов. Их необходимо поощрять и в первую очередь, конечно, давать им льготы по государственному налогообложению, этот; в принципе общепринятая практика в процветающих странах, где все благотворительные фонды освобождаются от налогов. Просто данный принцип надо ввести в систему, ведь успешное развитие общественных финансов выгодно прежде всего государству, поскольку уменьшает нагрузку на его ресурсы.

* * *

Мамырова Т.О – зав. цикла,
Баракова А.А. – преп.
Сейталиева Т. Ж. – преп.

Актуальность логистики товародвижения в условиях реформируемого Кыргызстана.

Затянувшийся период развития цивилизованных рыночных отношений, лихорадочное колебание цен, недостаточный государственный контроль экономики, обременительные налоговые сборы, непрекращающийся кризис неплатежей, все это и многое другое подталкивает производителя к поиску новых путей и способов существования. Одним из таких способов и является логистика товародвижения, позволяющая оптимизировать совокупные затраты в процессе товародвижения.

Сейчас во главу угла ставится поиск возможностей сокращения производственных затрат и издержек обращения ради собственной прибыли. Внедрение логистических подходов в управлении товародвижением приобрело большую актуальность на современном этапе развития российской экономики. Это связано с расширением товарно-денежных отношений, с динамичным увеличением горизонтальных хозяйственных связей между предприятиями и организациями сопряженных отраслей, в том числе производственной инфраструктуры. Возросли возможности для улучшения их взаимодействия на основе расширения хозяйственной самостоятельности и инициативы посреднических структур и транспортных предприятий, совершенствования их договорных отношений и взаимного экономического стимулирования.

На основе логистических подходов экономические методы должны получить воплощение в практике производственных структур - у изготовителей и производственных потребителей, а также в системе коммерческо-посреднических организаций и предприятий. С помощью этих методов обеспечивается экономическая заинтересованность хозяйствующих субъектов в повышении эффективности конечных результатов хозяйственной деятельности за счет экономии и прибыли от логистических операций и услуг. Кроме того, принципиальное значение приобретают экономические методы регулирования и стимулирования на уровне областных и региональных органов государственного управления, чтобы создать систему государственной поддержки развития в народном хозяйстве рациональной организации материалопотоков.

Если интересы, потребности и результаты рыночных отношений

определяют возрастающую актуальность логистических подходов, то, в свою очередь, развитие логистического управления товародвижением оказывает существенное влияние на совершенствование системы этих отношений и экономической политики органов управления.

Требования логистики к наблюдению и оценке материалопотока, его организации и регулированию с момента изготовления продукции до ее производственного потребления способствуют развитию связей между поставщиками и получателями продукции. Организуя и анализируя материалопоток на всем его протяжении, они озабочены улучшением комплекса показателей, учитывая их не только на своем входе или выходе материалопотока, но и, в известной мере, на входе и выходе у партнера. В интересах улучшения собственных показателей они стремятся, вместе с тем, к обеспечению интересов партнера и улучшению условий для развития договорных отношений по поставкам продукции.

Кроме того, следуя логистическим подходам и развивая горизонтальные хозяйственные связи, предприятия конкурируют друг с другом в процессе обслуживания заказчиков, в повышении качества поставки и доставки продукции с наименьшими затратами. Методы логистики выступают надежным инструментом для повышения конкурентоспособности на товарных рынках. Важнейшим условием логистики товародвижения является поиск резервов снижения затрат на заготовку, складирование, разгрузку, погрузку и отправку продукции. Сокращение затрат на транспортно-складские операции во многом определяет выигрыш в конкуренции и лидерство в системе рыночных отношений.

Развитие и внедрение механизма логистического управления постоянно связано с привлечением резервов финансовых и всех других видов ресурсов. Известно, что они особенно значительны на стыках различных отраслей, и, следовательно, в первую очередь, для столь фондоемких и трудоемких, как отрасли производственной инфраструктуры, которые к тому же взаимодействуют не только между собой, но и с обслуживаемым производством. От эффективности их функционирования и достигаемой при этом экономии ресурсов во многом зависит в целом успех экономической реформы, развитие рыночных отношений.

Важнейшей составляющей государственной экономической политики становится координация и регулирование материалопотоков. Государственная поддержка процесса товародвижения заключается в использовании целенаправленных экономических и организационных методов управления. Экономические методы воздействия на процессы товародвижения должны представлять собой в целом систему финансовых мер по рационализации этих процессов и сокращению связанных с ними затрат. К методам государственной поддержки можно отнести: рекомендательные - средства научно-методического обеспечения функционирования субъектов инфраструктуры; методы косвенного управления - через экономическую поддержку; прямое управление отдельными элементами инфраструктуры как естественными монополиями; прямое экономическое регулирование товарного рынка и его инфраструктуры.

Логистические подходы оказывают многоплановое влияние на функции органов государственного управления в условиях развития рыночных отношений. Например, с помощью использования логистических методов управления товаропотоками органы управления могут изыскивать дополнительные источники для улучшения бюджетных возможностей, путем регулирования цен на логистические услуги, сокращая затраты предприятий на оплату этих услуг и создавая условия для повышения доходов государственного бюджета. Кроме того, использование логистических подходов на уровне органов управления будет способствовать развитию межотраслевых связей предприятий промышленности, транспорта и торговли. Причем, логистическое управление товародвижением на областном и региональном уровнях может осуществляться в рамках координационных и межведомственных структур.

Таким образом, развитие функций государственных структур под воздействием использования методов логистического управления повлияет на совершенствование

экономической политики, на повышение эффективности проводимых реформ.

Литература:

1. Вейе Г., Деринг У. Введение в обую экономику и организацию производства. Красноярск, 1995.
2. Экономическая теория А.Ф.Шишкин Учебное пособие для вузов. центр ВЛАДОС,1996г. часть I,II
3. «Экономика» учебник \Г.П.Журавлева Москва издательство «Экономист» 2006г.
4. «Макроэкономика» . Учебник –3-е издание МГУ. им М.В.Ломоносова, изд. «Дело и Сервис», 2000г.
5. Экономика под ред. А.Булатова. М. : Юрист, 2002.

* * *

Мамырова Т.О – зав. цикла, Баракова А.А. - преп

«Научно-технический прогресс в области экономики»

Научно-технический прогресс, признанный во всем мире в качестве важнейшего фактора экономического развития, все чае и в западной, и в отечественной литературе связывается с понятием инновационного процесса. Это, как справедливо отметил американский экономист Джеймс Брайт, единственный в своем роде процесс, объединяющий науку, технику, экономику, предпринимательство и управление. Он состоит в получении новшества и простирается от зарождения идеи до ее коммерческой реализации, охватывая таким образом весь комплекс отношений: производства, обмена, потребления. В этих обстоятельствах инновация изначально нацелена на практический коммерческий результат. Сама идея, дающая толчок, имеет меркантильное содержание: это уже не результат “чистой науки”, полученный университетским ученым в свободном, ничем не ограниченном творческом поиске. В практической направленности инновационной идеи и состоит ее притягательная сила для капиталистических компаний. Таким образом, предпринимателей отличает инновационный тип мышления. Предпринимательство основывается на экономических и социальных теориях, согласно которым изменения - вполне нормальное и естественное явление. Главная же задача общества и особенно экономики видится в получении чего-то иного, отличного от предыдущего, а не в улучшении уже существующего. Таким образом, перед предпринимателями стоит задача научиться осуществлять инновационные решения на систематической основе.

Место и роль инновационной политики в структуре государственного регулирования экономики определяются особенностями инновационного процесса как объекта управления. Он в большей степени, чем другие элементы НТП, связан с товарно-денежными отношениями, последующими все стадии его реализации. Это обстоятельство вполне убедительно проявляется в условиях регулируемой рыночной экономики капиталистических стран. Основная масса инновационных процессов реализуется здесь частными компаниями разного уровня и масштаба, и такие процессы выступают, понятно, не как самостоятельная цель, а как средство лучшего решения производственных и коммерческих задач компании, добивающейся высокой прибыльности

Приступая к разработке и осуществлению этой идеи, компании, разумеется, должны начать с авансирования денежного капитала. Существеннейшая специфика такого рода вложений состоит в том, что она связана с резко повышенной угрозой их потери:

инновации носят рисковый характер. Вероятность успеха воплощения новой идеи в новом продукте достигает только 8,7%; из каждых 12 оригинальных идей только одна доходит до последней стадии массового производства и массовых продаж. Американский специалист в области инноваций Твисс отмечает, что коммерческий успех достигается лишь в 10% начатых проектов, следовательно, уровень неудачи можно оценить в 90%. Иными словами, отдача от вложения капитала в инновационный процесс имеет крайне мало обуюго с гарантированными выплатами ссудного процента на капитал в банке или дивиденда на акции. И потому, что такая отдача может при удачной реализации инновационного процесса оказаться сказочно большой, и потому, что может при неудаче отсутствовать вовсе, более того, погибнет и вложенный капитал.

Меры воздействия государства в области инноваций можно подразделить на прямые и косвенные. Соотношение их определяется экономической ситуацией в стране и избранной в связи с этим концепцией государственного регулирования - с упором на рынок или на централизованное воздействие. Как правило, в период экономического спада характерно преобладание "кейнсианского" подхода к государственной экономической политике, предполагающего чрезвычайно активное вмешательство государства в экономическую жизнь общества; в период подъема экономики берет верх философия консерватизма, отдающего пред почтение игре рыночных сил.

В настоящее время экономисты по степени активности вмешательства государства в экономику выделяют три группы стран: в первой возобладала концепция необходимости активного вмешательства государства в управление экономикой (Япония и Франция); вторая характеризуется преобладающим упором на рыночные отношения (США, Великобритания); третья придерживается "промежуточного" варианта в экономической, в том числе и инновационной, политике: государственное регулирование сочетается с низкой степенью централизации государственного аппарата, используются косвенные методы воздействия при развитой системе согласования интересов правительства и бизнеса.

Прямые методы государственного регулирования инновационных процессов осуществляются преимущественно в двух формах: административно-ведомственной и программно-целевой.

Административно-ведомственная форма проявляется в виде прямого дотационного финансирования, осуществляемого в соответствии со специальными законами, принимаемыми с целью непосредственного содействия инновациям. Так, в США в 1980 г. был принят закон Стивенсона-Вайдлера "О технологических нововведениях", предусматривающий ряд мер стимулирования промышленных инноваций; создания для их изучения и стимулирования специальных организаций в рамках аппарата исполнительной власти; оказание содействия в обмене научным и техническим персоналом между университетами, промышленностью и федеральными лабораториями; поощрение частных лиц и корпораций, вносящих большой вклад в развитие науки и техники. Ярким примером дотационного государственного финансирования может служить открытие в США в 1985 г. института промышленной технологии при Мичиганском университете. На организацию этого института местными и федеральными властями было выделено 17 млн. долл. Основная его задача - разработка и опытная эксплуатация гибких интегрированных производственных систем и других средств автоматизации производства. Всего из 133 млрд. долл., расходуемых в США на НИОКР в 1988 г. на долю федерального правительства приходилась почти половина - 49,3%.

Программно-целевая форма государственного регулирования инноваций предполагает конкретное финансирование последних посредством государственных целевых программ поддержки нововведений, в том числе и в малых наукоемких фирмах; создается система государственных контрактов на приобретение тех или иных товаров и услуг, фирмам предоставляются кредитные льготы для осуществления нововведений и т.д. Контрактное финансирование представляет собой один из элементов распространенной в настоящее время системы контрактных отношений - договоров между заказчиками и подрядчиками (в данном случае государство выступает в роли заказчика-потребителя НИОКР - например,

в аэрокосмической области, - а фирма-исполнитель НИОКР является подрядчиком). В договоре четко предусматриваются сроки завершения работ, конкретное разделение труда между исполнителями, характер материального вознаграждения. Строго оговариваются взаимные обязательства и экономические санкции. В США таким образом финансируются 77% федеральных затрат на НИОКР.

Государственная поддержка создания таких организационных формирований осуществляется в развитых промышленных странах преимущественно в виде специальных программ различных правительственных ведомств (в США это в основном Министерство энергетики и Национальный Научный Фонд - ННФ). Так, в настоящее время ННФ осуществляет четыре программы по организации сотрудничества научно-исследовательских учреждений и промышленных фирм США.

Первая из них - "Промышленно-университетские кооперативные исследовательские центры" - реализуется с 1973 г. Она предусматривает создание кооперативных университетско-промышленных центров на базе разработки и реализации крупный исследовательской программы, в которой участвует несколько промышленных фирм и один университет. В 1984 г. в стране насчитывалось более 100 таких центров, причем 20 из них были организованы целиком на средства ННФ. В 1985 г. в рамках этой программы ННФ приступил к реализации новой формы кооперации. Возникли "Центры инженерных исследований", основной целью которой является помощь в повышении их эффективности и конкурентоспособности. Характерно, что государство охотнее использует свою финансовую помощь в качестве стимула при создании совместных центров по изучению научно-технических проблем, которые в силу ряда причин не являются достаточно привлекательными для промышленности.

Вторая программа начата в 1978 г. и направлена на организацию кооперации промышленности с университетами в выполнении исследовательских проектов, финансируемых ННФ в интересующих правительство областях. Партнерам по совместной исследовательской работе ННФ предоставляет субсидии.

Третья программа ставит своей задачей предоставление финансовой помощи отдельным лицам или фирмам в сфере мелкого бизнеса, обязуя в течение полугода провести исследования какой-либо научной идеи.

Наконец, цель четвертой программы состоит в развитии фундаментальных знаний о процессе технологических нововведений и оценке механизма поддержки совместно ведущихся исследований промышленности и университетов.

Косвенные методы, используемые в государственной инновационной политике, нацелены, с одной стороны, на стимулирование самих инновационных процессов, а с другой - на создание благоприятного хозяйственного и социально-политического климата для новаторской деятельности. Ниже попытаемся кратко охарактеризовать основные методы, относящиеся к косвенным.

Американская модель отличается наиболее полной автономией предпринимательства. Ориентировка экономического развития осуществляется путем выделения особой области, в последнее время это военная технология, куда государство вкладывает средства и тем самым обеспечивает ее технологический приоритет.

Японская модель также предполагает создание технологического приоритета, но при этом упор делается на конкретные технологии. За последние 10 лет технология строительства больших танкеров была заменена в роли ведущей технологий изготовления роботов. Иными словами, на государственном уровне определяются технологические преимущества, которые должны быть достигнуты, и стимулируется их развитие с тем, чтобы затем переводить на новые технологии все народное хозяйство.

Принципы экономического стимулирования НТП. Стимулирование - наиболее динамический элемент управления, связанный с воздействием на интересы участников процесса "исследование производство", их осознанные социальные потребности, в

результате чего они ускоряют НТП из внутренних побуждений, а не только по указанию свыше.

Стимулирование научно-технического прогресса - создание преимуществ в удовлетворении экономических и социальных интересов организаций и предприятий, разрабатывающих и осваивающих новую высокоэффективную технику. Его органическая составная часть - экономическое стимулирование - представляет собой установление соответствия между хозрасчетным доходом предприятий и НТО и их реальным вкладом в достижение эффекта НТП, решение научно-технических проблем. Механизм экономического стимулирования НТП включает его основные принципы (комплексность, перспективность, нормативный характер, гласность) и формы (налого- обложение, фондообразование и финансирование, кредитование, установление цен и других экономических нормативов, организация оплаты труда, экономическая ответственность, страхование риска).

Стимулирование НТП связано с экономическими методами управления природоохранной деятельностью. Устанавливаемые предприятиям нормативы платы за природные ресурсы стимулируют их рациональное и комплексное использование. Становится выгодным применять ресурсосберегающие технологии, извлекать из каждой тонны оплаченных ресурсов как можно больший доход. Нормативы платы за выбросы загрязняющих веществ в природную среду заинтересовывают коллектив в использовании техники, сокращающей эти выбросы. При превышении допустимых норм и аварийных загрязнениях взимается в несколько раз повышенная плата за счет хозрасчетного дохода коллектива.

Финансирование НТП. Финансирование НТП включает формирование и использование специальных фондов для ускорения НТП на всех уровнях управления. По своей экономической природе эти фонды являются частью общественных издержек производства и служат формой их резервирования, переноса авансированных затрат на стоимость готового продукта. Фонды финансирования НТП по своей роли в процессе воспроизводства близки к амортизационным отчислениям. Они компенсируют затраты хозрасчетных предприятий и НТО на создание и освоение нововведений (с учетом неравномерности затрат по фазам цикла) и страхуют связанный с этим риск.

Кредитование НТП. В условиях самофинансирования резко увеличиваются кредиты на научно-техническое развития. Банки становятся главными центрами финансирования НТП, выдающими кредиты на выпуск новой продукции, освоение новой технологии, разработку новой техники, внедрение новой организации производства, повышение качества и надежности изделий. Банки не просто откликаются на просьбы о ссудах, а рекомендуют нововведения, на которые целесообразно брать кредит, выступают в качестве пайщиков с последующим участием в прибылях в создании и внедрении принципиально новых видов техники и продукции, не уступающих мировому уровню. Сроки кредитования устанавливаются банком с учетом отраслевых нормативов обновления продукции и окупаемости затрат. При этом банк становится равноправным экономическим партнером предприятия, стороны несут взаимную ответственность за успешное освоение нововведения или результаты деятельности реконструируемого производства.

Образования и общественного производства, перехода к рыночной экономике. И главную роль здесь должна сыграть приватизация, способствующая появлению независимых научных структур, в которых оплата труда ставится в зависимости от конечного результата. При этом важно, чтобы в науке, также как и в сфере культуры, действовала льготная система налогообложения.

Заключение.

В объеме, при слабом “внутреннем” стимулировании инноваций, что пока составляет специфику и одну из основных особенностей нашей экономической жизни на ее микро уровне, нам еще в течение какого-то времени следует поддерживать повышенный уровень регуляторных воздействий со стороны государства и, само собой, всемерно

укреплять и развивать соответствующие межгосударственные отношения. Конечно, конкретные научные разработки и программы таких регуляторных вмешательств государственных органов и их организационных структур - не только дело настоящего, но в еще большей мере будущего. Уже сейчас некоторые надежды можно связывать с решением о создании международного научно-технического совета как единого координирующего органа Содружества государств. Мы, однако, накопили уже слишком большой арсенал надежд, которым не суждено сбыться. Крайне необходимо прекратить пополнение этого арсенала.

* * *

УДК: 51-7

Мамыраниева А.Т., - улук окут., Аскароева А.К- э.и.к. доцент

Айыл чарба өндүрүшүн математикалык моделдештирүүнүн негизинде оптималдаштыруу

Экономикадагы көп сандаган байланыштарды окуп үйрөнүүгө жана түрдүү факторлордун өндүрүштүк ишкердүүлүккө тийгизген таасиринин көрсөткүчтөрүн өлчөөгө, ошондой эле анык экономикалык маселелерди математикалык ыкмалардын жана ЭЭМдин жардамында чечүү үчүн экономикалык процесстерди моделдештирүү колдонулат.

Моделдештирилүүчү экономикалык системалардын же процесстердин көз карандылыгын жана негизги деп эсептелген байланыштарын теңдештиктердин, теңдемелердин жардамында жетишерлик толук, так чагылдыруу үчүн анын математикалык моделин туура түзүү негизги критерий болуп эсептелинет. Мындай моделди экономика-математикалык модель деп атайбыз. Академик В.С. Немчиновдун берген аныктамасы боюнча, ал экономикалык кубулуштардын өз ара байланыштарынын жана закон ченемдүүлүктөрүнүн математикалык формада көрсөтүлүшү болуп саналат.

Айыл-чарба өндүрүшүн моделдештирүү бир канча өзгөчөлүктөргө ээ болот. Математикалык программалоонун ыкмаларын колдонуу менен алынган оптималдуу чечимдер ар дайым эле экономикалык оптималдык чечим менен дал келе бербейт. Бул дал келбөөчүлүк, моделде бири бирине таасир этүүчү түрдүү факторлордун арасындагы сандык байланыш канчалык аз санда эске алынса, ошончолук жогору болот. Башкача айтканда, моделде берилген экономикалык көйгөйдү аныктоочу бардык шарттар чагылдырылышы керек. Бул шарттардын тизмегинде экономикалык менен катар эле агротехникалык, зоотехникалык, биологиялык, техникалык жана башкалар болуусу абзел.

Анык бир моделдештирилүүчү аймактын экономика-математикалык моделин сабаттуу түзүү жана оптималдуу чечимин кабыл алуу үчүн, ошол аймак жөнүндө так маалыматтардын болуусу зарыл шарт. Маалыматтардын толук жана так болуусу, үйрөнүлүп жаткан экономикалык кубулуштун арасындагы байланыштардын, көз карандылыктардын

баарысын математика тилинде жетишээрлик так сүрөттөп жазууга мүмкүндүк берет.

Айыл-чарба өндүрүшүнүн деңгээлиндеги ар кандай пландаштыруулар, өндүрүштү жана анын каржаттарын өнүктүрүү максатына жетүүгө арналган. Пландарды иштеп чыгуу дайыма өндүрүштүн эффективдүүлүгүн көтөрүүгө багытталган, ал эми буга тармактардын өнүгүүсүнүн пропорционалдуу принцибин сактаганда гана жетишүүгө мүмкүн. Бул үчүн айыл-чарба өндүрүшүнүн ичиндеги анын өндүрүштүк ресурстарынын жана пландаштырылган көлөмдөгү өндүрүш продукциясынын, өсүмдүк өстүрүүчүлүк менен мал багуунун ортосундагы тең салмактуулук байланышынын болуусу зарыл.

Математикалык ыкмаларды жана ЭЭМди берилген көйгөйдү чечүүгө пайдалануу пландык-экономикалык жумуштун эффективдүүлүгүн жетишээрлик деңгээлде жогорулатуу менен бирге эсептөөгө жумшалган убакытты гана үнөмдөбөстөн, оптималдуу жыйынтыктарды алууну да камсыздайт.

Айыл-чарба өндүрүшүнүн өндүрүштүк структурасын оптималдаштыруунун экономика-математикалык маселесин чечүүнүн жыйынтыгында төмөндөгүлөрдү аныктоого болот: чарбанын негизги жана кошумча тармактарынын курамы жана өлчөмү; түрдүү маданий өсүмдүктөрдү себүү аянттары жана малдын саны; ар бир тармак боюнча товардык жана дүң продукцияны өндүрүүнүн көлөмү; тармактар боюнча өндүрүш ресурстарын бөлүштүрүү көрсөткүчтөрү; чарбанын негизги жыйынтыктоочу көрсөткүчтөрү – дүң жана товардык продукциянын баасы, пайда, рентабелдүүлүк, жумуштун өндүрүмдүүлүгү ж.б.

Айыл чарбасын өндүрүштүн деңгээлинде оптималдуу пландаштыруунун модели системасында өндүрүштүк-тармактык структураны оптималдаштыруу модели негизги орунду ээлейт. Ал өндүрүштүн учурдагы жана келечектеги өнүгүүсүнүн негизги параметрлерин аныктоого мүмкүнчүлүк берет жана өткөн жылдардагы алынган так маалыматтарга таянып, өндүрүш продукциясынын көлөмүнүн көбөйүү мүмкүнчүлүгүн жана ресурстарды максаттуу пайдаланууга мүмкүндүк берүүчү өндүрүштүн түзүлгөн структурасын талдоо үчүн пайдаланылат. Экономикалык процесстерди моделдештирүүнүн өзгөчө жоопкерчиликтүү учуру болуп, чечилүүчү экономика-математикалык маселенин туура коюлушу эсептелинет.

Маселенин коюлушу - өзүнө чечимдин максатын, пландалган мөөнөттүн коюлушун, объектинин белгилүү параметрлерин тактоону камтыган анын так экономикалык формулировкалары, ошондой эле моделдештирилүүчү процессти чагылдыруучу шарттардын жана факторлордун көптүгү болуп саналат.

Экономика-математикалык маселени чечүүнүн максаты оптималдуулук критериялары деп аталуучу сандык аныкталган көрсөткүчтөр аркылуу баяндалат. Ал чечилүүчү маселенин экономикалык маанисине дал келүүсү керек. Бул учурда чечилүүчү маселени ар тараптуу жана терең сапаттуу талдоо жана аны чечүүнүн максатын так формулировкалоо зарыл, анткени оптималдуулук критериясынын өзгөрүүсү менен белгилүү деңгээлде оптималдуу план өзү да өзгөрүүгө дуушар болот. Оптималдуулук критериясы теориялык көз карашта өтө тактык менен тандалуусу, элдин чарбалык кызыкчылыктарына шайкеш келүүсү, практикалык пландаштыруу керектөөлөрүн канаатандыруусу зарыл жана маселени чечүүнүн математикалык ыкмаларынын талаптарына жооп берүүсү керек.

Айыл чарба өндүрүшүнүн оптималдуулугунун негизги критериялары катарында төмөндөгүлөрдү бөлүп көрсөтүүгө болот:

- реализацияланган товар жана анын толук өздүк наркынын айырмасы катарында аныкталуучу, пайданын максималдуу болушу;
- дүң продукциянын наркы менен бардык өндүрүштүк чыгымдардын суммасынын айырмасы катарында аныкталуучу, таза кирешенин максималдуу болушу;
- товардык продукциянын максималдуулугу; дүң продукциянын максималдуулугу; өндүрүштүк чыгымдардын минималдуулугу; кетирилген чыгымдардын минималдуулугу ж.б.

Экономика-математикалык маселелерди чечүүнүн негизги этабы болуп өзгөрмөлөрдүн жана чектөөлөрдүн санын аныктоо эсептелинет. Маселени коюуда белгисиздер болуп эмнелер эсептелет, кайсыл өзгөрмө чоңдуктар жана алардын сандык маанилерин маселени

чечүүнүн жыйтыгында табуу керек деген суроолорго ачык жооп болуусу зарыл.

Биринчиден, өзгөрмө чоңдуктардын тизмеги моделдештирүүнү талап кылган экономикалык процесстин мүнөзүн, негизги мазмунун дайыма чагылдырып туруусу керек. Мисалы, тоюттандыруу рационун моделдештирүүдө, өзгөрмөлөр катарында конкреттүү бир малдын тоюттандыруу рационун түзүүчү тоюттун түрлөрү жана тоютка кошулуучу кошулмалар алынат. Мындай маселелерди ЭЭМдин жардамында чечүү менен, оптималдуу тоюттандыруу рационун түзүү үчүн – тоюттун жана ага кошулуучу кошулмалардын кайсы түрүнөн кандай санда кошуу керек экендиги аныкталат.

Экинчиден, моделдештирилүүчү процесстин мүнөзү менен катар ар бир экономика-математикалык моделдеги өзгөрмөлөрдүн курамы жана саны ЭЭМдин жана анын программалырынын эсептөө мүмкүнчүлүгүнө катара аныкталат. ЭЭМдин кубаттуулугу канчалык жогору болсо, маселеге ошончолук көп сандагы өзгөрмөлөр менен чектөөлөрдү пайдаланууга болот.

Үчүнчүдөн, өзгөрмөлөрдүн саны процесстин пландалган мөөнөтүн (узак мөөнөттүү, орточо мөөнөттүү, учурдагы) тандоодон да көз каранды. Экономика-математикалык моделди түзүүнүн мөөнөтү канчалык аз болсо, өзгөрмөлөрдү деталдаштыруу ошончолук чоң болот.

Төртүнчүдөн, өзгөрмөлөрдүн саны, моделде төмөнкү белгилердин канчалык деңгээлде кеңири көрсөтүлгөндүгүнө көз каранды:

- продукциянын түрү;
- продукцияны пайдалануу багыты;
- колдонулуучу технологиянын түрү, интенсивдүүлүктүн көрсөткүчү;
- продукцияны реализациялоо мөөнөттөрү жана жолдору.

Экономикалык ролу боюнча моделдештирилүүчү процессте бардык өзгөрмөлүү чоңдуктар негизги жана кошумча болуп бөлүнүшөт.

Негизги өзгөрмөлөр болуп, конкреттүү учурдагы моделдештирилүүчү процесстин негизги мазмунун түзүүчү чоңдуктар, биздин мисалда мал чарбачылык тармактары, айыл чарба өсүмдүктөрү, айыл чарба техникалары, минералдык жер семирткичтер, тоюттун түрлөрү эсептелинет. Кошумча өзгөрмөлөрдү математикалык формулировкалоо шарттарын жеңилдетүү максатында, эсептелүүчү чоңдуктарды аныктоо үчүн киргизишет (м., ресурстардын көлөмү, өндүрүштүн эффективдүүлүк көрсөткүчтөрү ж.б.)

Өзгөрмө чоңдуктардын тизмегин тактап алагандан кийин, маселенин шарттарын чагылдыруучу чектөөлөрдүн курамын жана санын аныктоо зарыл.

Маселенин коюлушунда баса белгилеп өткөндөй, чектөөлөр чындыгында эле өндүрүштүн мүмкүнчүлүктөрүн чектөөчү экономикалык жана технологиялык шарттарды чагылдырып туруусу керек.

Экономикалык маанисине карата бардык чектөөлөр негизги, кошумча жана жардамчы болуп бөлүнүшөт.

Негизги чектөөлөр маселенин башкы шарттарын чагылдырат. Аларга өндүрүштүк ресурстарды пайдалануу боюнча чектөөлөр кирет (жер, жумушчу күч, машина-трактор паркы, жер семирткичтер, акча-материалдык чыгымдар, тоюттар ж.б.).

Кошумча чектөөлөр өтө көп эмес сандагы өзгөрмөлөргө басым жасайт. Көпчүлүк учурда алар жогору жана төмөн жагынан чектелген барабарсыздыктар түрүндө формулировкаланышат.

Моделдештирүүнүн эң жоопкерчиликтүү этабы болуп, маалыматтарды топтоо жана иштеп чыгуу эсептелет. Маалыматтар булагы болуп, жылдык отчеттор, перспективдүү пландар, айыл-чарба өндүрүшүн эсепке алуудагы маалыматтар, технологиялык карталар, ошондой эле түрдүү нормативдик документтер эсептелинет.

Бардык техника-экономикалык коэффициенттер, максаттуу функциянын коэффициенти эсептелгенден кийин, сандык экономика-математикалык моделди түзүүгө киришүүгө болот. Ал сызыктуу системалардын жыйындысы катарында көргөзүлөт.

Колдонулган адабияттар:

1. Бережная Е.В., Бережной В.И. Математические методы моделирования экономических систем. М.: Финансы и статистика, 2005. 368 с.
5. Колемаев В.А. Экономико-математическое моделирование: Моделирование макроэкономических процессов и систем. М.: ЮНИТИ, 2005 295 с.
3. Вендров А.М. Проектирование программного обеспечения экономических информационных систем, М.: - ЮНИТИ, 2002.

* * *

УДК: 337.3
М 91

Мусакулов Н.К, Сулайманова Ч.А.

Роль бизнес инкубаторов в решении проблем занятости и развитии малого предпринимательства.

В последние годы в средствах массовой информации все чаще стало встречаться не привычное и не всем понятное выражение «бизнес – инкубатор». Сочетание этих двух слов для многих несведущих людей ассоциируется с функционирующей птицефабрикой на частных условиях. Но это мнение ошибочно, поскольку бизнес-инкубатор – это организация, которая предоставляет малым предприятиям на льготных условиях офисные и производственные площади, а также обеспечивает их офисным сервисом и услугами по развитию бизнеса.

Бизнес-инкубатор обеспечивает открытый доступ к финансированию, проводит обучение специалистов маркетингу и менеджменту и оказывает консалтинговые услуги.

Иначе говоря, бизнес-инкубатор на сегодняшний день является важным звеном, обеспечивающим устойчивое развитие малого и среднего бизнеса. И это достоверно подтверждается статистикой, согласно которой 80% новых предприятий, опирающихся на бизнес-инкубатор благополучно выживают, в то время как 70% из тех, кто пытается наладить дело самостоятельно – терпят неудачу.

Бизнес-инкубатор предоставляют компаниям помещения, услуги и обучение до тех пор, пока они не окрепнут и не наберут опыта настолько, чтобы покинуть инкубатор и стать полностью самостоятельными.

Первый бизнес – инкубатор в нашей стране был создан при Государственном департаменте занятости населения Министерством труда и социальной защиты Кыргызской Республики в августе 2000 года при поддержке Германского общества по техническому сотрудничеству.

Очень важно было выбрать ясно представление об услугах, которых инкубатор мог предложить предприятиям, а также установить простые и понятные требования, которые должны выполняться компаниями, желающими работать в центре.

Бизнес-инкубатор предъявляет следующие требования:

- компания должна быть зарегистрирована;
- компания должна иметь убедительную бизнес идею и план ее практического осуществления;
- компания должна создавать новые рабочие места и нанимать не менее 50% сотрудников из числа официально зарегистрированных безработных граждан;

- обязательное выполнение положений трудового законодательства (отчисления в Социальной фонд и т.д.)
- компании должны создавать хорошие условия труд (например, отопление, безопасные производственные плоуади);
- компании должны вносить свой вклад в содержание здания;
- клиенты постностью оплачивают установку своего оборудования и самостоятельно несут свои эксплуатационные расходы;
- максимальное пребывание в инкубаторе – 3 года.

Бишкекский бизнес инкубатор работает уже более десяти лет, но повышение интереса к нему особенно наблюдается в последние годы. Свою деятельность бизнес-инкубатор осуествляет на принципах самофинансирования, несмотря на государственную форму правовой регистрации. Штат его не велик – это 2 менеджера – тренера – консультанта и обслуживаюуий персонал: охрана, инженер по техническому обслуживанию производств. За это время бизнес-инкубатором была проделана следующая работа:

С 2000 года помеуениями и услугами инкубатора воспользовались 19 компаний. В 2002 году инкубатор покинули 4 компании, а в 2003 году 5 компаний. Они приобрели достаточный опыт, больше не нуждаются в услугах инкубатора и работают самостоятельно в других местах. Создано 110 рабочих мест. Ежемесячная заработная плата работников компаний составляет от 4200 до 5600 сомов. Оборот предоставляемых компаниями услуг и выпускаемой продукции составил за эти годы 20 миллионов сомов. С 2000 года для компаний было проведено более 860 консультаций. 12 владельцев предприятий было обучены менеджменту предприятия и 95 работников прошли обучения без отрыва от производства.

После завершения проекта в июне 2002 года, бизнес инкубатор самостоятельно несет все расходы на зарплату менеджеров, содержание здания, ремонт, расходные материалы и т.д. Льготы предоставляемые в оплате за аренду помеуений, позволяют малым предприятиям снизить затраты в первые годы сууществования в среднем на 25%. Также, нужно учитывать, что все другие услуги (обучения, доступ к техническим средствам, консультации и т.д.) бизнес-инкубатор предоставляют своим клиентам на безвозмездной основе.

Основной проблемой предпринимателей, работаюуих в бизнес-инкубаторе, является недостаток оборотных средств и несвоевременное получение оплаты от партнеров за отгруженную и реализованную продукцию.

Кредитные средства не доступны для большей части клиентов начинаюуих предпринимателей по многим причинам и, в том числе по причине больших процентных ставок и необходимости предоставления залога. Тем не менее, все предприниматели отмечают, что размеуение их в стенах бизнес-инкубатора положительно влияет на становление их бизнеса.

Если рассматривать цели создания бизнес-инкубаторов, то можно выделить следующие типы бизнес-инкубаторов:

1. Ориентация на сообщество.

Бизнес-инкубатор согласует свои цели и задачи с потребностями определенного сообщества. В данном случае преследуются, задачи больше социальные или политические, чем экономические. Подобные бизнес-инкубаторы создаются чауе, при органах местного самоуправления регионов.

2. Ориентация на формирование и развитие бизнеса.

Бизнес-инкубаторы создаются с целью обеспечения предпринимателей помеуениями и услугами на льготных условиях, чтобы обеспечить начальное развитие фирм. В них работают программы обучения основам предпринимательства, психологической поддержке и прочее. Главная цель – создание новых рабочих мест, сокращение бедности и развитие предпринимательства. Такие программы бизнес-инкубаторов обычно активно поддерживаются местными властями.

3. Ориентация на специфических₉₂ клиентов или определенный сектор.

Бизнес-инкубаторы работают только с определенными группами клиентов – это могут быть этнические меньшинства, сельское население, молодежь и другие группы. Такие программы решают главным образом, социальные проблемы, связанные с адаптацией в обществе так или иначе дискриминированных групп населения. Бизнес инкубаторы создаются также для обслуживания какого-либо определенного сектора, например, производство одежды, сферы искусства, электроники и т.п. в этом случае бизнес инкубатор решает экономические проблемы, развивая особые секторы рынка региона.

4. Ориентация на предоставление помещений.

Бизнес-инкубатор ориентируется в первую очередь, на получение прибыли от сдачи малым предприятиям в аренду площадей, обслуживаемых из единого центра, под офисы и другие цели. Большинство из них функционирует на коммерческой основе, как бизнес центры. Опыт развития мировой и отечественной экономики показывает, что в условиях экономического кризиса политика, ориентированная на оказание помощи и содействие развитию малого предпринимательства, дает оутимый сбалансированный рост. Наряду с формированием благоприятной для малого бизнеса инвестиционно-кредитной среды и фискальной политики, необходимо развитие инфраструктуры поддержки предпринимательства. Важным элементом такой инфраструктуры являются бизнес-инкубаторы, эффективность которых в развитии предпринимательства подтверждена зарубежным опытом.

В настоящее время в Кыргызстане бизнес-инкубаторы созданы в Нарынской, Таласской, Баткенской и Жалал-Абадской областях. Всего их создано шесть - по два в Нарынской (Нарын и Кочкор) и Баткенской (Исфана и Хайдаркен) областях и по одному в Таласе и в Жалал-Абаде. Все инкубаторы действуют как независимые юридические лица и имеют организационно - правовую форму общественных фондов.

Задача всех уровней власти и органов местного самоуправления - постоянно занимаются расширением возможностей для экономической деятельности людей на местах. До сих пор в районах, особенно в отдаленных, люди задают вопросы, как и где можно получить кредит, как сделать бизнес план, не знают, как создать кредитный союз, группу взаимопомощи. Медленно развивается сеть инициативных фондов поддержки предпринимателей на местах.

Для этого всем уровням власти, органам местного самоуправления необходимо развивать и поддерживать деятельность бизнес-инкубаторов, хорошо зарекомендовавших себя в Бишкеке, Нарынской, Таласской, Баткенской и Жалал-Абадской областях. Хотелось бы отметить, что несомненную перспективность развития бизнес-инкубаторов в Кыргызстане не следует рассматривать лишь как очередную компанию в системе антикризисных мер. Ожидается рост числа новых бизнес-инкубаторов, особенно в небольших городах. Для этого есть опыт, заинтересованность предпринимателей и местных властей, а также поддержка на государственном уровне.

Быстрое развитие малых и средних предприятий имеют значительный потенциал для сокращения бедности в Кыргызской Республике за счет повышения занятости и стимулирование экономического роста. Необходимо развивать и поддерживать деятельность бизнес-инкубаторов, надо расширить географию применения столь эффективного механизма поддержки и развития предпринимательства на селе.

Использованная литература :

1. Койчуев Т.К. Совершенствование нормативно-правовой базы и усиление правовой зашиты предпринимателей // Проблемы и перспективы развития малого и среднего бизнеса в КР. - Бишкек, 1999.
2. Койчуев Т.К. Экономика Кыргызстана в последнее десятилетие XX века. - Бишкек, 2000.

3. Буранчиева А., Джолдошева Н. Как создать и развить бизнес инкубатор. - Бишкек, 2004.
4. Лузин А. Большой и малый бизнес-М., 2007 г.

* * *

Садыралиева Г.Р., - ст. препод, ТИПИ, ЖАГУ

Собственность в сельском хозяйстве - основа производства сельхозпродукции

Переход к рыночной экономике предполагает трансформацию всей экономической системы, характеристики которой предопределяются множеством факторов. Только их совокупность делает возможным существование самой экономической системы. Между тем главными из них являются отношения собственности. Собственность на средства производства выступает ведущим звеном системы производственных отношений в обществе. Она как основа социально-экономических отношений определяет все другие элементы производственных отношений, с нею неразрывно связана система движущих целей, стимулов, экономических интересов, форм и методов хозяйствования. Поэтому в нашей республике реформы начались с трансформации отношений собственности.

В различные эпохи существовали разные подходы к трактовке собственности. Например, по мнению зарубежных ученых XVIII в. отождествлялись такие понятия, как собственность и право собственности. Рассматривая и собственность, и право собственности как волевое отношение (первое как волевое отношение субъекта к вещи, а второе как волевое отношение субъектов по поводу вещей в обществе). Что такое собственность, и какую роль она играет в истории развития человеческой цивилизации?

И.И. Козодоев писал: «В основе каждого общественного строя лежит определенная историческая форма собственности. Поэтому вопрос о собственности всегда являлся одним из самых животрепещущих в истории человеческого общества. Особую остроту он приобретает в период крутых поворотов в развитии общества». Так, например, А. Маршалл описывал собственность следующим образом: «Что касается всякой собственности, но особенно собственности на землю, то в большей или меньшей степени права индивидуума являются производными от прав домашнего хозяйства и семьи в узком смысле слова и ограничены ими, а также во всех смыслах подчинены им». То есть А.Маршалл трактует понятие собственности как общественные (в семье, деревне и т.д.) отношения по поводу наличия и ограничения прав (со стороны общества, семьи, деревни, и т.д.) на определенные, принадлежащие кому-либо объекты собственности. Современные западные экономисты (Р.Коуз, А.Алчиан, Г.Беккер, Н.С.Ченг), стоявшие у истоков прав собственности, считали, что «не ресурс (средства производства или рабочая сила) сам по себе является собственностью, а пучок или доля прав по использованию ресурса». В работах этих авторов право собственности рассматривается как установление законом правил, определяющих какими способами может пользоваться или распоряжаться физическое или юридическое лицо, а также условия, при которых такое пользование или распоряжение может быть осуществлено.

Представитель классической политэкономии Д.С.Милль, последователь А.Смита, Д.Рикардо писал о собственности так: «Среди этих способов распределения продуктов

земли и труда нашего внимания требует, прежде всего, тот имеющий первостепенную важность фундаментальный институт, на котором всегда, кроме некоторых исключительных и очень ограниченных случаев, покоятся экономические системы общества, хотя в своих вторичных проявлениях институт этот разнообразен и подвержен видоизменениям. Я имею в виду, разумеется, институт частной собственности».

Классики марксизма пользуются термином «собственность» для обозначения присвоения во всех исторических обществах. Термины «собственность» и «присвоение» употребляются ими как синонимы. Маркс писал, например, что «собственность (присвоение) есть условие в производства». Но в ряде случаев классики марксизма используют термин «собственность» в более узком смысле для обозначения тех особых имущественных отношений, выражением которых являются обмен, купля, продажа. Экономическое содержание собственности, - по мнению В. Шкредова, сводится к системе форм присвоения, существующих в том или ином обществе. Такой подход в какой-то мере сходен рассмотрением собственности как процесса присвоения субъектами производства его результатов. Однако есть и различия.

На наш взгляд, собственность является самостоятельной экономической категорией. Будучи моментом производства, собственность имеет и отличное от него значение. Наиболее отчетливо это проявляется тогда, когда имеет место относительное отделение отношений собственности и хозяйствования от присвоения. В связи с этим считаем - следует особо выделить то обстоятельство, что присвоение прибавочного труда осуществляет субъект хозяйственной власти.

Собственность на средства производства определяет и форму распределения продукта труда. "Распределение не является в обществе произвольным, а осуществляется при тех же отношениях, при которых производятся продукты, каковы формы собственности на средства производства, таковы и формы собственности на продукты производства". По этому поводу К. Маркс писал: «Распределение - само есть продукт производства - не только по содержанию ... но и по форме, ибо определяет способ участия в производстве, определяет особую форму распределения, форму, в которой принимает участие в распределении. Из этого можно сделать вывод: кому принадлежат средства производства, тот и пользуется произведенными продуктами».

Собственность проявляется через отношение людей к вещам - средствам производства и предметам потребления. Такие отношения обусловлены ранее сложившимися отношениями между людьми по поводу вещей. На первый взгляд отношения собственности выступают как отношение человека к вещи, в действительности они всегда являются общественными отношениями, проявляющимися через отношения между людьми к вещам.

Таким образом, собственность является основой общественных отношений, а право собственности - отражением этих отношений в писаных и неписаных законах, регулирующих волевые отношения людей, устанавливающих нормы их поведения в имущественных отношениях, в присвоении вещей. Право собственности в каждую эпоху соответствует господствующей форме собственности. Но оно выражает волевые, а не экономические отношения.

Собственность - это экономическая категория, выражающая взаимоотношения между людьми по поводу присвоения средств производства и произведенных материальных благ. Собственность на средства производства, как определенные общественно-экономические отношения между людьми по поводу присвоения средств производства, показывает в то же время и характер соединения непосредственного производителя со средствами производства. Именно способ соединения непосредственного производителя со средствами производства, подчеркивал К. Маркс, отличает различные экономические эпохи.

Разграничивая эти понятия по поводу земли, следует отметить, что основная разница между ними - в неодинаковой возможности присвоения результатов приложенного к земле труда. Одновременно в качестве ⁹⁵ собственника одного участка земли может

выступать одно лицо, владельца – другое, пользователя - третье лицо. Можно пользоваться землей и, не будучи ее собственником и, наоборот, можно быть собственником земли и, не пользуясь ею, передать ее в пользование другим людям. Собственность и пользование землей могут соединиться в руках одного лица или быть разделенными между разными лицами.

Не только К. Маркс и классики буржуазной политэкономии А. Смит и Д. Рикардо, но и современные ученые-экономисты и практики капиталистических стран четко разграничивают собственность на землю, владение и пользование землей. Но они с частной собственностью на землю связывают ежегодное бесплатное нетрудовое получение собственниками земель дохода или ренты, произведенных фермером, что закономерно будет поднимать рыночную цену сельскохозяйственной продукции на сумму ренты, уплаченной фермером-производителем собственнику земли. Поэтому не только классики политэкономии, но и Чаянов А.В., ученый-экономист с мировым именем, правильно полагали, что и при капитализме было бы более желательным отсутствие частной собственности на землю, которая закономерно способствует повышению цены сельскохозяйственной продукции на сумму абсолютной и дифференциальной земельной ренты. Последняя даром достается собственнику земель, но повышает цену сельскохозяйственной продукции, делает эту продукцию менее конкурентоспособной.

Само по себе пользование не может быть стороной присвоения. Тот факт, что люди пользуются землей, используют другие средства производства, еще не означает, что они их присваивают. Возделывание земли, пользование ею происходит безотносительно к форме собственности на землю. Форма же собственности на землю определяет, в чьих интересах возделывается и используется земля. Поэтому собственность на землю и пользование ею не одно и то же. Это разные, хотя и взаимосвязанные понятия.

Владение всегда требует четкого разграничения в присвоении результатов труда между собственником и владельцем. Это в свою очередь обуславливает установления соответствующих правовых норм. В этой связи во владении часто видят не экономическую, а правовую категорию. Между тем право владения так же вторично по отношению к владению, как к экономической категории, как и право собственности по отношению к собственности как к экономической категории.

Собственность на землю - есть право получать ренту, а не саму землю. Собственность регулируется присвоением земельной ренты. Кто собственник земель, тот вечный присвоитель ренты (земельного налога), достигающей ему даром. Собственник земель (государство, муниципалитет, частный собственник) может совершенно не трудиться на земле, но законно имеет право постоянно присваивать даром достигающую ему ренту. Надо всегда помнить, что экономические категории: "собственность", "владение", "пользование" первичны, а юридические законы и документы, регламентирующие "право собственности", "право владения" и "право пользования" - вторичны. Мы должны четко разграничивать экономические категории от правовых категорий.

С развитием рыночных отношений в сельском хозяйстве нашей республики и по мере разгосударствления и приватизации из 178 колхозов и 287 совхозов, действовавших в начале реформ (1990 г.), к 2010 году преобразовывались и функционируют 331631 субъектов: из них 64 - государственные хозяйства, 509 - коллективные хозяйства, в том числе 42 акционерных обществ, 93 коллективно-крестьянских хозяйств, 374 сельскохозяйственных кооперативов, 538 подсобных хозяйств государственных и коллективных организаций и предприятий и 331058 крестьянских (фермерских) хозяйств. Количество хозяйствующих субъектов аграрного сектора за эти годы увеличилось с 465 до 331631 единиц, т.е. в 713 раз.

По Жалал-Абадской области из 46 совхозов и 35 колхозов, действовавших в начале 1990 г., в настоящее время имеем 224161 хозяйствующих субъектов. Можно отметить, удельный вес крестьянских (фермерских) хозяйств по республике и в том числе по Жалал-Абадской области преобладает и составляет примерно более 90%.

Таким образом, в аграрном секторе создана ⁹⁶многоукладная экономика, где

предполагаются различные типы и формы хозяйствующих субъектов различной формой собственности.

Литература:

1. А.Маршалл. Принципы экономической науки// М. «Прогресс» 1999.
2. И.И.Козодоев. Земельные отношения в социалистических странах// М. 1960.-с.5
3. Антология экономической мысли // М.: 1998 г. с-57.
4. Кыргызстан в цифрах // Б.: 2010 г. с. – 89.
5. А.Орозбаев, Б.Кубаев, А.Джумакова. Формирование и развитие многоукладной экономики на селе в условиях перехода к рынку.// Б.2000.с-20

УДК: 635.65.652.2.

Сакибаев К.Ш., Танаков Н. Т.

Современное состояние производство фасоли в кыргызстане

Приведены результаты исследований мировых коллекционных сортов фасоли обыкновенной и изучены современное состояние возделывания. Дана оценка экономической эффективности производства фасоли в условиях Кыргызстана

Аграрный сектор Кыргызстана является ключевой отраслью экономики страны и играет важную роль в определении уровня регионального валового внутреннего продукта (ВВП), дохода и благосостояния сельского населения, а также сокращения бедности.

Фасоль – зернобобовая культура, и пиуевое, и кормовое растение, культивируется в Кыргызской Республике с середины 90-х годов в основном Таласской области. Следует отметить, что возделывание этой культуры, в основном, ведется сельскими товаропроизводителями экстенсивным путем. и мало знакомы с научно-обоснованной системой земледелия, свои поля они засевают семенами малопродуктивных сортов народной селекции, все виды работ, за исключением обработки почвы, ведутся вручную.

Фасоль вырауивается на плоуади 26480 тыс. га в мире. Основная часть посевов фасоли расположена в Азии и Южной Америке. Во всех регионах мира, за исключением Европы и Океании, она занимает второе место по производству среди зернобобовых культур. К ведууим странам производителям фасоли относятся: Индия (9433 тыс. га), Бразилия (4368 тыс.га), Мексика (1887 тыс. га), Майанмар (1268 тыс. га), Китай (1207 тыс. га) [1]. В СССР, плоуадь под фасолью составляла около 53 тыс. га. Посевы ее были сосредоточены в основном в Молдавии, на Украине и в Грузии [2].

Фасоль - ценное пиуевое растение. В пиуу используют семена и в зеленом состоянии в качестве овоуей (зеленые бобы) как в свежем, так и в консервированном виде. В зрелых семенах фасоли содержится 17-33% белка, 0,8-3,6% жира, 50-60% крахмала, 5-8% клетчатки.

Содержание, незаменимых аминокислот в белке семян фасоли и маша колеблется в следуюуих пределах (в %): аргинина 8,1-9,9, гистидина 2,3-3,6, лизина 3,4-5,7, метионина 1,7-1,9, тирозина 2,4-3,0, триптофана 0,8-1,8, цистина 1,2—1,6. Белок фасоли хорошо усваивается, по переваримости превосходит белок гороха и чечевицы [3].

Зеленые бобы фасоли содержат до 15,7% белка на сухую массу, 40,1%

углеводов, витамины: С - 2,2 мг/кг, А (каротин) - 4,0 мг/кг, В₁ - 4,6 мг/кг, В₂ - 1,6 мг/кг, В₆ - 2,8 мг/кг [4].

Название фасоль присвоено совокупности из 200 видов, объединенным огромным родом *Phaseolus* L., распространенным преимущественно в тропическом поясе земного шара. Из обшего количества только 20 видов возделываются, а остальные - дикорастущие.

Фасоль принадлежит к роду *Phaseolus* L., подтипы *Phaseolinae* Taub., семейства *Fabaceae*. Дикие виды этого рода не произрастают в умеренных широтах.

По своему происхождению важные ботанические виды культурной фасоли разделяются на 2 географические группы: американскую и азиатскую. Американские виды фасоли характеризуются крупными плоскими формами боба с длинным клювиком на верхушке, малым числом семян в бобе, крупными семенами, мелкими клиновидными прилистниками, семена, как правило, трудно развариваются. Сюда входят следующие виды: *Ph. vulgaris*, *Ph. multiflorus*, *Ph. Lunatus*, *Ph. acutifolius* var. *Latifolius*, *Ph. semierectus* и некоторые другие, практически не используемые виды. Азиатские виды фасоли характеризуются сравнительно высокой семенной продуктивностью, широкими шаровидными прилистниками, значительной опушенностью всего растения. К этой группе относятся культурные виды: *Ph. aureus*, *Ph. mungo*, *Ph. calcaratus*, *Ph. aconitifolius*, *Ph. sublobtus*, *Ph. angularis*.

Основными видами фасоли, возделываемыми в культуре и имеющими практическое значение являются: фасоль обыкновенная (*Ph. vulgaris*), фасоль многоцветковая (*Ph. multiflorus*), фасоль остролистая или тенари (*Ph. acutifolius*), фасоль лимская (*Ph. Lunatus*), фасоль угловатая или адзуки (*Phaseolus angularis*), фасоль золотистая или маш (*Ph. aureus*) и фасоль рисовая (*Ph. calcaratus*).

Фасоль обыкновенная (*Phaseolus vulgaris* Savi) - наиболее распространенный полиморфный самоопыляющийся вид. Имеет формы высокостебельные, полустебельные, кустовые и кустовые с завивающимися верхушками (нутирующие).

Естественная ботаническая классификация обыкновенной фасоли построена на экологической основе с учетом исходного материала фасоли из горных районов Мексики и Гватемалы, а также таких стран Южной Америки, как Колумбия, Венесуэла, Перу, Боливия, Бразилия, Аргентина и Чили.

Характеристика по экологическим признакам предусматривает изменчивость по высоте растения, биологии цветения и продолжительности вегетации.

На основании ботанико-географического изучения мировой коллекции обыкновенной фасоли, собранной в ВИР, установлено 30 экотипов:

1. Скороспелый мексиканский выюющийся;
2. Среднеспелый северо-мексиканский;
3. Среднеспелый мексиканский мелколистный;
4. Высокоспелый продуктивный центрально-мексиканский;
5. Мексиканский прибрежный;
6. Поздний юкатанский;
7. Мексиканский лесной лианоподобный;
8. Очень поздний чиапасо-гватемальский;
9. Лианоподобный центральноамериканский;
10. Поздний колумбийский;
11. Позднеспелый перуанский;
12. Низко-рослый колумбийский;
13. Среднеспелый перуанский;
14. Позднеспелый боливийский;
15. Прибрежный перуанский;
16. Среднеспелый боливийский;
17. Поздний чилийский;
18. Полупустынный североамериканский;
19. Аргентинский выюющийся скороспелый;
20. Кустовой скороспелый северо-американский;
21. Полувьюющийся скороспелый североамериканский;
22. Восточноазиатский;
23. Западноевропейский выюющийся;
24. Южноевропейский выюющийся;
25. Северный лесной зоны;
26. Лесостепной;
27. Степной;
28. Кавказский;
29. Карпатский;
30. Болгарский [5].

Первоначальное деление Карлом Линнеем обыкновенной фасоли было сделано на основании формы роста. Карликовые, кустовые сорта Линней отнес к виду *Phaseolus nanus*, а все выюющиеся сорта — к виду *Phaseolus vulgaris*. Несколько позднее Сави объединил эти два вида, сохранив за ними наименование *Phaseolus vulgaris*.

Аргентинский ботаник Буркарт⁹⁸ установил два подвида: 1) *Phaseolus*

aborigineus и 2) *Phaseolus vulgaris*, считая, что сорта обыкновенной фасоли произошли от диких форм *Phaseolus aborigineus*. С таким делением нельзя согласиться и следует *Phaseolus aborigineus* рассматривать как самостоятельный дикий вид фасоли.

Вследствие отсутствия резкой географической локализации крупных сортовых групп подвиды для обыкновенной фасоли не устанавливаются, а вид делится на группы разновидностей. Внутривидовая классификация обыкновенной фасоли по признакам семян была предложена многими систематиками: Фрувиртом, Мартенсом, Декандалем, Сави, Комесом, Декапрелевичем и др. Такая классификация далеко не соответствует естественной, но весьма удобна в практической работе. Дополнительными признаками в классификации являются: высота растения, окраска незрелого боба, продолжительность вегетационного периода. Существует резкое различие по строению боба: 1) бобы луцильные, с твердым пергаментным слоем в паренхиме створок; 2) сахарные, без пергаментного слоя.

В настоящее время в культуре существует более 1800 сортов фасоли. За последние сто лет селекционеры вывели много сортов зернового, овоуного и консервного использования обыкновенной фасоли. Наряду с выведением большого числа кустовых сортов имело место также и улучшение вьющихся и создание новых сахарных и восковых сортов.

Вид «фасоль обыкновенная» имеет травянистые многолетние, двулетние и однолетние формы. В культуре, в основном, возделываются однолетние формы. Корень у фасоли стержневой, сильно разветвленный, с длинными боковыми ответвлениями, большая часть корней сосредоточена в поверхностном слое почвы (20-25 см), но отдельные корни достигают глубины 75 см. Корневая система фасоли отличается высоким коэффициентом продуктивности, который в зависимости от фазы развития изменяется в пределах 2,2-12,5 (у гороха-1,98-6,9; у бобов-1,1-4,6). При изучении корневой системы зернобобовых нами установлено, что у фасоли в пахотном слое сосредоточено 39-55% обшей массы корней, в подпахотном - 17-21% и в слое 80-100 см находится только 3,3-6,5%. На корнях фасоли развиваются клубеньковые бактерии определенной расы (*Rhizobium phaseoli*), которые в симбиозе с растением-хозяином фиксируют свободный азот воздуха. По нашим данным, фиксация азота зерновыми бобовыми культурами составляет: горох - 80, бобы - 100, фасоль - 44 килограмма на гектар. На корнях одного растения при благоприятных условиях образуется от 500 до 700 клубеньков. Рост и размножение клубеньковых бактерий хорошо протекают при слабокислой и нейтральной реакции почвы.

Фасоль предъявляет высокие требования к условиям выращивания, что является сдерживающим фактором при ее внедрении в производство в новых регионах возделывания. Вместе с тем существует достаточно широкий ассортимент сортов, приспособленных к различным условиям возделывания. Подбор высокопродуктивных ультраранних, ранних и среднеспелых сортов, адаптированных к экологическим условиям Кыргызстана, позволит внедрить в южных областях, в производство ценную пиуевую культуру фасоль.

На территории Кыргызстана применяется ГОСТ 7758-75 «Фасоль» продовольственные технические условия. Значительно возросли ее посевные площади в последние годы. Кроме Таласской области, ею стали заниматься и другие регионы посевные площади занимали 6,6 тыс. га, то в 2000 г. уже 9,0 тыс. га, а в 2008 г. достигли 38,4 тыс. га, из которых удельный вес фасоли составлял 90 процентов. В 2008 г. валовой сбор зерна фасоли по республике составил - 0,8 тыс. т, в том числе: по Таласской - 64,3 тыс. т, что на 2,4 тыс. тонн меньше фасоли, чем в 2007 г. Если в 2005 г. с каждого гектара фермеры Кыргызстана получили по 19,0 ц/га, то в 2008г. По 17,7 ц/га или на 6,8 % меньше. Из-за чрезмерного высокого удельного веса фасоли в структуре посевных площадей республики наблюдаются случаи поражения этой культуры болезнями. При широком распространении этих болезней существует опасность заражения почвы, что в будущем может привести к прекращению посевов этой культуры.

Площадь, урожайность и валовой сбор фасоли
за 2007-2008 гг.

	Уборочная площадь, тыс.га			Урожайность, ц./га			Валовой сбор, тыс.га		
	2007	2008	в %	2007	2008	в %	2007	2008	в %
Кыргызская Республика	41,5	42,3	102,2	17,1	16,6	97,1	75,3	70,8	94,1
Таласская	38,9	38,1	98	18,3	16,8	92	66,7	64,3	96,4
Чуйская	0,7	0,5	71,4	25,7	20,9	81,3	1,8	1,1	61,1
Баткенская	1,7	1,8	106	14,1	15,1	107	2,4	3,1	129

В 2008г. валовой сбор фасоли по республике составил –70,8 тыс. т, в том числе: по Таласской – 64,8 тыс. т, что на 2,4 тыс. т, меньше фасоли, чем в 2007 г. Баткенской – 3,1 тыс. т, Чуйской - 1,1 тыс. т. За 11 месяцев 2008 г. произведено на 4,5 тыс. т, меньше фасоли, чем в 2007 г. (табл. 1.)

По данным (табл.1) 94 % большинство посевных площадей под фасолью находится на территории Таласской области.

Сельхозпроизводителями Кыргызстана за 2008г. произведено около 64,3 тыс. тонн фасоли. В настоящее время заготовкой и реализацией кыргызской фасоли занимается 22 отечественные и иностранные фирмы. Кыргызской Республике выраивают следующие сорта: «Лопатка», «Сахарная», «Китайка», «Ассорти», «Рябой», «Боксер», «Скороспелка», «Юбка», «Дичка». В хозяйствах республики вот уже почти целое десятилетие, без соответствующей сортосмены и сортообновления, используются в качестве посевного материала.

В фермерских хозяйствах республики вот уже целое десятилетие, без соответствующего сортосмены и сортообразования, используется в качестве посевного материала семена, завезенной из Турции не сорта, а обыкновенные сортооты фасоли, которые можно интродуцировать в южные регионы Кыргызстана.

Кыргызстан по экспорту фасоли Код ТНВЭД 070820 фасоль, луенная или нелуенная, свежая или охлажденная ,071331,071333 в мировом экспорте по данным видам находится на 27 месте. По экспорту фасоль обыкновенная, включая белую мелкосеменную, Кыргызстан находится на 18 месте и занимает 1% в мировом экспорте. По данным (табл.2) видно, что в основном фасоль экспортируется в Турцию. За 2007г. Кыргызстан по данным Нацстаткомитета экспортировал 65,0 тысяч тонн, 2008 г. около 35.0 тыс. тонн фасоли со средней стоимостью одной тонны 374 доллара США. Обүий обңем экспорта по области за январь-ноябрь 2007г. составил – 704,5 млн. сомов или 19,5 млн. долларов. За период 2006г. обңем экспорта составил – 221,4 млн. сомов, или 5,5 млн. долларов. Увеличение обңема экспорта в суммарном выражении составляет- 483,1 млн. сомов, или 14,0 млн. долларов. Рост обңема экспорта происходит в основном за счет увеличения посевных площадей фасоли и роста цен на продовольственные товары, т.е. рост экспорта имеет прямое влияние на повышение уровня доходов населения Кыргызстана.

В настоящее время для решения задачи расширения посевных площадей фасоли в Кыргызстане необходимо подобрать высокопродуктивные сорта со стабильным урожаем по годам, устойчивые к болезням, вредителям и неблагоприятным факторам среды, пригодные к механизированному возделыванию, особенно к механизированной уборке.

Необходимо использовать в первую очередь скороспелые сорта. При выраивании сорта следует учитывать его использование (зерновое, овоүное, универсальное) и технологию, приспособленную к местным условиям. Но во всех случаях сорт обязательно должен быть урожайным.

Почвенно-климатические условия южных областей Кыргызстана благоприятны для возделывания зернобобовых культур и в100частности фасоли.

Возделывание фасоли в мелких и фермерских хозяйствах позволит решить проблему повышения рентабельности производства. Хотя в южных областях Кыргызстана фасоль и не возделывается в производственных масштабах, но является достаточно востребованной культурой, поэтому заполнение ниши на рынке даст возможность получить значительный доход для сельскохозяйственных предприятий. Анализ литературы показывает, что биологические особенности этой культуры позволяют возделывать ее в южных областях Кыргызстана, этот же факт подтверждается широким ее использованием на приусадебных участках. Однако, для успешного внедрения в промышленное производство, необходимо разработать основные элементы агротехники возделывания фасоли применительно для Юга Кыргызстана. Среди них важным является подбор высокопродуктивных, скороспелых сортов, пригодных для механизированного возделывания. Изучение оптимальных норм и способов посева фасоли, рядом исследователей в различных эколого-географических условиях определило, что для различных сортов и районов данные показатели значительно отличаются. В связи с этим требуется разработать оптимальные нормы и способы посева фасоли для создания оптимальных условий фотосинтетической деятельности растений и формирования высокой продуктивности культуры.

Список литературы:

1. FAO (Ed.) Yearbook Production 1998. Food and Agricultural Organization of the United Nations. Rome, Vol. 51., 1999, 398 p.
2. Культурная флора СССР. Том IV. Зерновые бобовые / под ред. Е.В. Вульф. - Л.-М.: Сельхозгиз, 1937. - 680 с.
3. Смирнова-Иконникова, М.И. Характеристика растительных ресурсов зерновых бобовых культур по количественному и качественному составу белка. М.: 1952. - С. 334-356.
4. Зернобобовые культуры в интенсивном земледелии / В.П.Орлов, А.П.Исаев, С.И.Лосев и др.; Сост. В.П.Орлов. - М.: Агропромиздат, -1986.-206 с.
5. Иванов, П.Р. Фасоль - Изд. 2-е, перераб. Л.-М.: Сельхозгиз, 1961.-280 с.

УДК: 635.65.652.2.

Сакибаев К. Ш., Танаков Н. Т.

Подбор сортимента и разработка элементов технологии возделывания фасоли обыкновенной

Приведены результаты исследований опытных сортовых образцов фасоли обыкновенной. На основании проведенных исследований разработаны элементы технологии по возделыванию фасоли обыкновенной в условиях Юга Кыргызстана

Фасоль – ценная пищевая культура, по площади возделывания среди зернобобовых культур занимающая в мировом земледелии второе место после сои. В фасоли содержится до 33% белка, 50 - 60% крахмала, 5 - 8% клетчатки. По показателю переваримости

белок фасоли приближается к переваримости белков мяса и рыбы (86 -90%). В зеленом состоянии бобы фасоли содержат большое количество витаминов и имеют отличные вкусовые качества. Фасоль широко используется в консервном и колбасном производстве, хлебопечении и в народной медицине.

Особое значение имеет диетическая ценность бобов. Относительно высокое содержание калия и, вместе с тем, низкое содержание натрия оказывают мочегонное действие и благоприятно влияют на работу сердца. Фасоль способна регулировать уровень сахара в крови у людей с сахарным диабетом. Аргинин, содержащийся в фасоли, обладает действием сходным с инсулином. Кроме того, в народной медицине отвар бобов применяют при заболеваниях почек, при повышенном кровяном давлении, ревматизме. Хлеб, с добавлением фасолевой муки богат лизином и полезен детям.

В условиях высокого диспаритета цен на сельскохозяйственную продукцию и средства производства производитель вынужден подбирать более рентабельные культуры и технологии возделывания. Особенно остро этот вопрос стоит для мелких сельхозпроизводителей, фермерских хозяйств, так как возделывание основных культур Кыргызстана (зерновых, фасоль) на малых площадях малорентабельно.

В свете наметившихся тенденций фасоль является перспективной культурой.

Несмотря на все вышеперечисленное, отсутствие разработанных элементов технологии возделывания и высокопродуктивных сортов, хорошо адаптированных к экологическим условиям Юга Кыргызстана, сдерживают внедрение в промышленное производство данной культуры.

Цель данных исследований - разработать элементы технологии возделывания фасоли обыкновенной в условиях Юга Кыргызстана.

В статье обобщены результаты научных исследований по фасоли, проведенные в 2007 – 2009 гг.

Методика. Для изучения сортовой изменчивости и подбора наиболее адаптированного к местным условиям и пригодного к механизированному возделыванию сорта был заложен опытных делянок фасоли. Объектом изучения служили 13 сорта и сортообразца различного эколого- географического происхождения с кустовым типом роста. Опыты закладывали согласно методике изучения коллекционных образцов в селекционных питомниках. В опытных участках образцы высевали вручную на пятиметровых делянках с площадью питания 45 x 10 см. Способ размещения вариантов в опыте – стандартный, повторность четырехкратная. Уборку проводили вручную. В лабораторных условиях проводили анализ структуры урожая на растениях. Анализировали по 50 растений каждого образца. Учитывали количество растений, их высоту и высоту прикрепления нижнего боба, подсчитывали число семян и бобов, массу семян с одного растения, массу 1000 семян.

Посев проводили в третьей декаде мая. Площадь делянок 30 м², учетная площадь 21,5 м². Повторность четырехкратная, расположение делянок систематическое.

Уборку проводили вручную с последующим обмолотом на молотилке с приведением к стандартной влажности и 100 - процентной чистоте.

Статистическая обработка результатов исследований проведена методом дисперсионного и корреляционного анализов [1,2].

Оценку экономической и энергетической эффективности посевов фасоли рассчитывали на ЭВМ, по методике Г.С. Посыпанова и В.Е Долгодворова [3].

Метеорологические условия в годы проведения исследований различались и имели существенные отклонения от среднееголетних показателей, тем самым, оказывая значительное влияние на рост и развитие растений фасоли. Это позволило оценить реакцию опытных образцов и изучаемых приемов возделывания по отношению к водному и температурному режимам.

Результаты и обсуждение. У высокопродуктивных сортов фасоли, отличающихся стабильной урожайностью зеленых бобов и семян, все элементы структуры урожая взаимосвязаны и оптимальны. Наиболее высоко-урожайные и устойчивые к неблагоприятным условиям среды сорта должны отличаться не предельно высоким значением отдельных признаков, а оптимально сбалансированным развитием всех элементов структуры урожая [4].

При изучении коллекционных образцов по длине периода вегетации было установлено, что наибольшим этот показатель, в среднем за 3 года, был у образцов Боксер и Дичка – 81 день (рисунок 1).



Рис. 1 Длина периода вегетации, опытных образцов сортов фасоли и размах варьирования признака по годам, 2007-2009 гг.

В целом вся коллекция по скороспелости разделилась на две группы: очень раннеспелые (60-75 дней) и раннеспелые (75-90 дней). В связи с тем, что в период проведения исследований погодные условия резко отличались, длина периода вегетации у различных сортов различалась по годам на 2...11 дней.

Наибольшая изменчивость данного признака по годам была отмечена у сортов Black Valentine, Дичка, Щедрая, Боксер что говорит о высокой чувствительности данных образцов к изменению погодных условий года.

При изучении опытных сортов и сортообразцов выяснено, что высота растений имеет значительное варьирование: от 24,2 см у сорта Дичка до 37,2 см у сорта Боксер. Значительная часть образцов в коллекции превосходила по данному признаку стандарты (табл. 1).

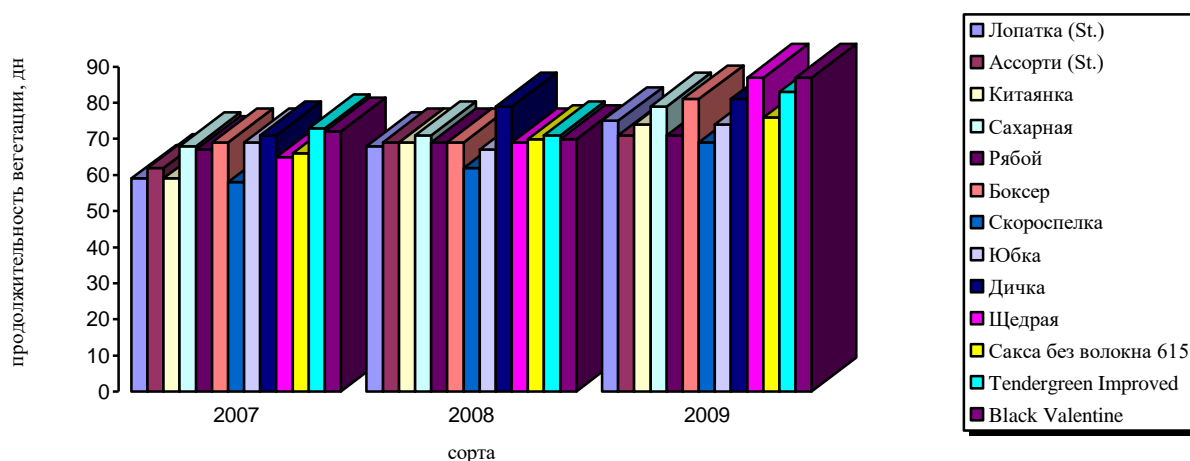
Одним из важнейших показателей, определяющих пригодность сорта к механизированному возделыванию, является высота прикрепления нижнего боба. При изучении коллекции по данному признаку установлено, что высота прикрепления нижнего боба у всех образцов была на уровне, необходимом для механизированного возделывания. Более половины образцов имели высоту прикрепления нижнего боба выше 15 см (от 15,5 см у образца Дичка до 26,2 см у сорта Боксер).

При подборе сортов для механизированного возделывания отдают предпочтение сортам с малым количеством ветвей, отходящих от главного стебля под острым углом. Среди изученных образцов фасоли количество ветвей на одном растении колебалось от 1,2 (Дичка) до 3,2 (Боксер). Следует отметить, что достаточно высокое количество ветвей у сорта Боксер компенсируется острым углом отхождения последних от главного стебля, кроме того, полеганию данного сорта препятствует переплетение рядом стоящих растений между собой посредством завивающейся верхушки стебля.

Таблица 1

Структура урожая опытных образцов, 2007-2009 гг.

№	Название сорта и сортообразца	Высота растений, см	Высота прикр. нижнего боба, см	Кол-во вет-вей, штук	Кол-во бобов, штук	Кол-во семян, штук	Масса семян с 1 растения, г	Масса 1000 семян, г
1	Лопатка (St.)	29,6	15,8	1,9	6,9	15,7	7,0	442,5
2	Ассорти (St.)	27,9	16,5	1,5	5,2	12,8	4,2	336,0
3	Китайка	37,0	20,6	1,6	6,0	16,0	5,8	364,7
4	Сахарная	28,3	12,8	2,0	9,3	25,9	8,3	323,9

5	Рябой	31,3	18,5	1,4	5,2	12,4	4,1	323,8
6	Боксер	37,2	26,2	3,2	12,5	34,7	14,5	179,5
7	Скороспелка	25,6	13,3	1,7	7,9	26,0	6,9	267,6
8	Юбка	32,2	17,0	1,3	7,7	25,0	7,5	304,7
9	Дичка	24,2	15,5	1,2	5,3	13,3	4,9	473,9
10	Үедрая	27,7	16,6	1,9	6,3	18,0	6,4	353,8
11	Сакса без волокна 615	27,9	15,4	1,7	8,2	29,6	7,5	254,9
12	Tendergreen Improved	36,0	18,0	1,8	7,4	27,7	9,3	339,1
13	Black Valentine	31,1	19,3	1,3	3,7	12,8	3,4	274,0

Оценивая опытов по количеству бобов с одного растения, следует отметить, что наибольшее их количество было образовано у сорта Боксер (в среднем за 3 года – 12,5), что превышает контрольные образцы Лопатка и Ассорти на 55,2 и 41,1%, соответственно. Наименьшее количество бобов, за годы исследования, было образовано у растений сорта Black Valentine – 3,7.

При выращивании фасоли на зерно, основным критерием оценки сортов является зерновая продуктивность растения. В опытах отмечено значительное разнообразие между сортами по признаку количества семян с одного растения: от 12,4 у сортообразца Рябой 2 до 34,7 у сорта Боксер.

Наряду с количеством семян, продуктивность следует оценивать также по массе семян с одного растения. При изучении коллекции отмечено значительное варьирование данного показателя. Так, наименьшую массу семян с одного растения имел сорт Black Valentine – 3,4 г, максимальную – сорт Боксер – 14,5 г.

В современных условиях сорт должен иметь такой размер семян, который позволил бы проводить все операции, связанные с семенами, механизировано. Отсутствие в Кыргызстане специальной техники для выращивания фасоли особенно актуальной проблемой делает уборку. Имеющиеся зерновые комбайны не обеспечивают оптимальных условий для обмолачивания крупносемянных сортов фасоли. В связи с этим одной из основных задач, стоящих перед нами был подбор сортов, подходящих по крупности для комбайновой уборки.

Анализ коллекционного материала показал значительное варьирование сортов по данному показателю. Так, в коллекции имеются крупносемянные сорта с массой 1000 семян более 400 г – Дичка; мелкосемянный сорт (масса 1000 семян – менее 200 г) – Боксер; остальные сорта – среднесемянные (масса 1000 семян – от 200 до 400 г).

Основной зернобобовой культурой в Кыргызстане является пшеница, рис, горох которую убирают имеющимися зерновыми комбайнами. Сушествующий сортимент сортов гороха в области включает крупносемянные сорта, по крупности сходные с крупностью фасоли сорта Боксер, поэтому считаем, что этот сорт, может быть подвергнут механизированной уборке.

Исследования показали, что по большинству хозяйственно-ценных признаков проявляется сильная изменчивость в зависимости от сортового разнообразия (рисунок 3). Это позволяет подобрать сорта по необходимым критериям.

Как видно из диаграммы, основной вклад в изменение всех признаков вносит сортовая изменчивость. Сильное взаимодействие, проявляющееся между сортом и условиями внешней среды, свидетельствует о необходимости более тщательного изучения каждого параметра конкретного сорта в изменяющихся условиях для обеспечения стабильной реализации потенциала продуктивности в годы, различающиеся по метеорологическим условиям. Не на один из хозяйственно-ценных признаков не отмечено значительного влияния погодных условий года.



Рис. 3. Зависимость основных хозяйственно-ценных признаков от сорта и условий выращивания, 2007-2009 гг.

Проведя исследования коллекционного материала можно сказать, что среди изучаемых образцов по комплексу хозяйственно-ценных признаков выделился сорт Боксер. Этот сорт пригоден для механизированного возделывания и обладает высокой зерновой продуктивностью. Образцы Дичка можно рекомендовать для возделывания в личных подсобных хозяйствах ручным способом, так как они имеют крупные светлоокрашенные семена.

Рядковая технология возделывания фасоли без применения гербицидов или с ограниченным их внесением.

Исследования, проведенные в 2006-2008 годы, показали реальность возделывания фасоли без применения гербицидов и сохранения стеблестоев этой культуры чистыми от сорняков вплоть до уборки урожая. Было установлено также, что при проведении операций по уничтожению сорняков в рядах механическими средствами, особенно в довсходовый период, необходима жесткая технологическая дисциплина. В случае затяжки с началом работ первая операция по ликвидации проростков сорняков в рядах в довсходовый период может вообще не состояться из-за опасности повреждения проростков фасоли. Вероятность такой ситуации возрастает при повышенной температуре воздуха, которая нередко наблюдается на юге Кыргызстана в последней декаде апреля - времени посева и появления всходов фасоли. В связи с этим важное значение в разрабатываемой технологии имеет отработка приемов ограниченного внесения довсходовых гербицидов в рядках растений фасоли. Такие приемы имеют большое значение, поскольку позволяют снизить пестицидную нагрузку на почву, если поле, на котором возделывается фасоль, сильно засорено и без применения гербицидов нет возможности сохранить посевы в чистом состоянии.

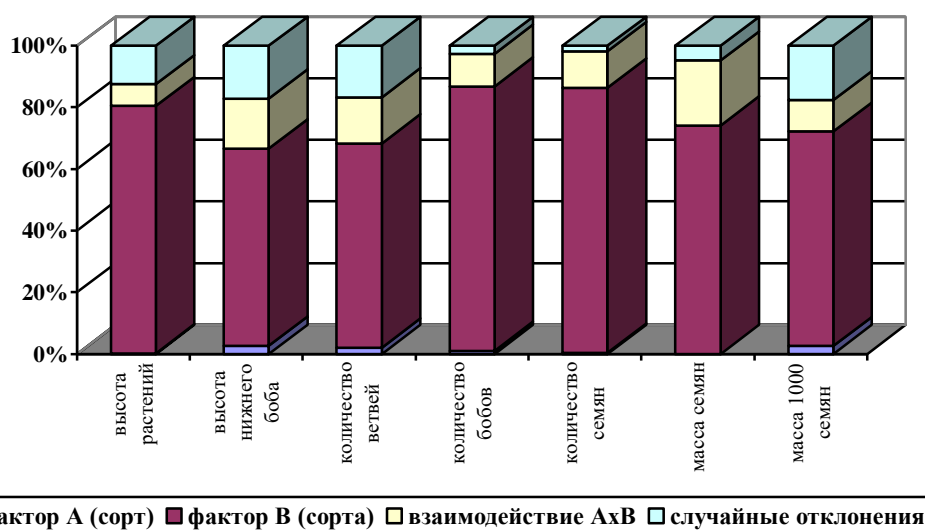
Всего изучалось шесть технологий, три из которых гербицидные (1,2,6).

Анализ экспериментальных данных показывает, что по чистоте посевов от сорняков выделялись варианты с использованием гербицидов (табл.2). Наиболее эффективно их полосное внесение (вар. 2, 6) — расход гербицидов сокращен втрое, а действие равнозначно внесению полной дозы (вар. 1).

Безгербицидные рядковые технологии (4, 5) были также достаточно результативными, масса сорняков сократилась вдвое по сравнению с контролем (3).

Результаты структурного анализа снопового материала свидетельствуют о неоднозначной реакции растений фасоли на изменение технологических приемов возделывания (табл. 3).

Таблица 2. Засоренность посевов в зависимости от технологии возделывания фасоли

№ п/ п	Варианты, технологии	Число растений сорняков, шт/м ²			Масса сухих сорняков, г/м ²		
		2006	2007	2008	2006	2007	2008
1	Обуепринятая гербицидная технология	0,8	2,2	0,0	13,1	5,3	0,0
2	Полосное внесение гербицидов (посев сеялкой ССТ-12Б)	-	0,8	0,2	-	1,6	1,6
3	Безгербицидная технология	-	22,1	2,6	-	140,6	35,0
4	Рядковая безгербицидная технология (гл. посева 4...5 см)	3,7	16,4	1,8	23,4	68,6	22,4
5	Рядовая безгербицидная технология (гл. посева 6...8 см)	4,1	0,2	0,8	32,2	0,6	10,6
6	Полосное внесение гербицидов 9 (посев сеялкой СЗЗ-3.6)	-	2,0	0,8	-	3,7	7,5

Таблица 3. Влияние различных агроприемов на элементы структуры урожая фасоли, 2006- 2008гг.

Варианты	Высота Растений, см	Число бобов на одном растении, шт.	Число семян с одного растения, шт.	Масса 1000 семян, г	Коэффициент хозяйственной интенсивности (индекс урожая)
Гербицидная технология	50,0	13,9	54,5	186,8	0,43
Полосное внес. гербицидов	51,8	13,3	53,3	192,3	0,44
Безгербицидная технология	52,8	10,5	41,4	201,4	0,41
Безгербицидная рядковая технология	52,0	14,2	54,1	201,6	0,42
Рядковая технология	52,3	14,0	66,3	193,3	0,43
СЗЗ-3,6 (полосное внесение герб.)	54,7	11,7	43,1	196,9	0,43

Коэффициент хозяйственной интенсивности (отношение зерна к биологической массе) и высота растений в 2006 году имели тенденцию к увеличению в вариантах без использования гербицидов, в 2007 году эта закономерность сохранялась по высоте растений, и коэффициент хозяйственной интенсивности был наибольшим в гербицидных вариантах. В 2008 году различия по этим показателям не наблюдались, исключение составила технология, где использовалась сеялка с сошниками анкерного типа, здесь стеблестой был значительно выше, чем в других вариантах. Число бобов и семян с одного растения находились в обратной зависимости от густоты стояния растения фасоли.

Из данных урожаяев семян фасоли (табл. 4) видно, что в 2006, 2007 и 2009 годы наиболее эффективными были безгербицидные рядковые технологии, здесь получены наибольшие сборы зерна фасоли 1,7...2,2 т/га. В вариантах с применением гербицидов произошло существенное снижение урожайности.

Таблица 4. Влияние приемов ухода на урожайность фасоли, т/га

№ п/п	Варианты	2006	2007	2008	2009
-------	----------	------	------	------	------

1	Обуепринятая технология	1,3	1,5	2,1	1,2
2	Полосное внесение гербицидов	-	-	2,1	1,5
3	Абсолютный контроль	-	-	1,6	1,9
4	Рядковые безгербицидные технологии	1,7	1,8	1,8	1,7
5	Рядковые безгербицидные технологии	1,6	2,2	2,0	1,7
6	СЗ-3,6 (полосное внесение гербицидов)	-	-	2,2	1,8
7	НСР ₀₅	0,2	0,5	0,3	0,3

Данные обусловлены довольно сильным ингибирующим действием гербицидов на растения фасоли. Очевидно, угнетающее действие гербицидов на растения обусловлено особенностями погодных условий в первую половину вегетации. Повышенная температура, излишек солнечного освещения способствовали формированию у растений фасоли листьев с изнеженными покровными тканями (кутикулой).

В связи с этим гербициды проникали через эти ткани в мезофилл и оказывали вредное действие на растения. Отсюда и гербицидный эффект -ожоги листьев. И как результат задержка в развитии растений по сравнению с безгербицидными вариантами на 10 дней. И как говорилось выше - снижение урожая зерна.

В 2008 году посевы фасоли были засорены в основном злаковыми сорняками, в связи, с чем применялся только противозлаковый гербицид фюзилад. Этот препарат не оказал ингибирующего действия на растения фасоли. В результате наибольший урожай был получен в вариантах с использованием этого повсходового гербицида. Максимальный эффект достигнут в вариантах 2 и 6 с полосным внесением препарата (1/3 дозы от полной нормы).

Эффективность гербицидов против двудольных сорняков в посевах снижается из-за их ингибирующего действия на растения фасоли.

Безгербицидные технологии, предусматривающие борьбу с сорняками в зоне рядка, позволяют снизить засоренность посевов на 50% и более, а урожайность повысить по сравнению с гербицидными вариантами на 15%.

Рядковая технология возделывания фасоли, как без применения гербицидов, так и с их ограниченным внесением (полосное) является энергосберегающей и имеет высокую биоэнергетическую эффективность ($n_1=1,82; 1,89$).

Список литературы:

1. Доспехов Б.А. Методика полевого опыта.- М.: Агропромиздат,1985.-351 с.
2. Короневский В.И. К методике статистической обработки данных многолетних полевых опытов // Земледелие. - 1985. - № 11.-С. 56 - 57.
3. Посыпанов Г.С. Энергетическая оценка технологии возделывания полевых культур. - М.: МСХА, 1995. - 21 с.
4. Паркина О.В. Хозяйственно-биологическая оценка сортов фасоли и разработка приемов выращивания в условиях Западной Сибири: автореф. дис... канд. с.-х. наук. - Новосибирск, 2003. -18 с.

УДК-33
С-95

С.Ш.Сыдыков

Айыл турмушу- өлкө күзгүсү

Калкыбыздын 60%ы айыл жергесинде жашайт, бул журттун уюткусу. Түпкүлүгүндө ар бир айылдын, өзүнүн ырыскысы, катылып жаткан потенциалы бар. Кеп булактын көзүн ачкан сыяктуу ошону көрө билүү керек. Мында адамдардын изденүүчүлүгү, илимге-билимге, тажрыйбага таянып, иш алып баруусу зарыл, айрыкча рынок шартында билимге муктаждык өтө күчөп турат. Азыркы саат сайын өзгөрүүлөрдүн, ыкчам, бат өзгөргөн маалыматтардын, жаңылыктардын мезгилинде бирдемеге 107умтулбасаң, билиминди бышыктап, кайра

толуқтап турбаса ийгиликке жетүү кыйын болуп барат.

Ушул багытта биз даярдаган адистер да өз алдынча иштөөгө, алган билимин өркүндөтүп, зарыл болгон учурда тура чечим кабыл алууга даяр болуусу керек.

Айыл жеринде жашап жаткандардын ар кимисинин көмөкчү чарбасы, мал-жаны, бак-дарагы кошумча каражат табуу, булагы жада калса колдон-буттан алып жардамдашчу бала-бакырасы, үй-бүлөсү болот. Бирок, кошумча каражат табу максатын жумуштан кийин тура уюштуруп, иш жүргүзүүнү бардыгы биле беришпейт.

Демек, дал ушул учурда биздин агартуу кесибинин кызматкерлери тиешелүү окуу курстарын уюштуруп, окуу колдонмолорду сунуштасак тура болчудай. Жер-жерлерде, айыл айылдарда атайын долбоорлордун алкагында көп эле окутуулар жүрүп жаткандарына күбө болуп жүрөбүз. Жеке ишкерлик жүргүзүүдө эң эле жөнөкөй экономиканын негиздерин өздөштүргөн айыл тургундары, жеке ишкерлер, кала берсе мектеп окуучулары да пайда болду. Албетте, бардыгы эле билип жибере албайт, айрым кызыккандары, жаңыны үйрөнүүгө ынтызарлары өз иштерин тура уюштуруп, тыңып кеткени да бар, алыс барбай эле бизден ийгиликтүү аяктаган бухгалтер кыздарды мисалга алсак, алар бир эле убакта үч-төрт ишти алып кеткенге жетишип, үй-бүлөлүк бюджетин арттырып жатышат.

Демек экономиканын жөнөкөй негиздерин билип, аны менен иш жүргүзүү келечектүү, калктын карапайым катмарын тартып кете ала турган көрүнүш, Айталы жанагы иши жүрүп кеткендерди кошунасы көрөт. Ал үйрөнөт. Андан аркы кошунасы үйрөнөт дегендей. Ал эми финансылык принциптер, анын актив, пассив деген аныктамалары дүйнөнүн бардык жеринде бирдей эле. Жөнөкөй айтканда машина сатып алып, аны тура пайдалана билбесең бул пассив. Анткени бензин, запастык бөлүктөргө чыгым боло баштайсың. Эгерде машинаны киреше бергендей пайдалана билсең бул актив. Ага короткон каражатыңдын өскөнү, күндөлүк турмушта буга маани бергенди үйрөнүү керек. Мамлекеттик масштабда ар бир үй-бүлө кошумча каражат табууну ойлонсо эмне деген потенциал.

Мисалы, чет өлкөлүктөр кантип өнүгүп жатканына саресеп салсак, анда, Европаны көрүп туруп көзүң күйөт, укум жер койбой иштетилген. Кайсы жакка көз жибербе жапжашыл, үйлөрү бак-даракка бөлүнүп, бажырайган гүлдөргө толуп турат, ар түрдүү тейлөөлөрүн айт. Мунун баарына алар бош убактыларын жумшап эле жетишип жатышат сууга кем Израил тамчылатып сугарып отурушуп, кумдун үстүн кулпуртуп гүлдөтүп жиберген, Израилде адистердин айлыкты карап отурбай, жумуштан кийин кошумча каражат табышы салтка айланган. Мисалы, аларда кызматтагы генерал жумуштан кийин чечинип, салып короосундагы клубникасы менен алектенип, аны өстүрүп, сатып ийип оңбогондой кошумча каражат табаарын китептен окуп тан бересиң. Ошол эле Израилде, Европада ар бир уйдан жылына 12-14 миң литрден сүт саап алышат. Эчкидей сүт берген уйларды бакпайт алар. Демек, калкыбызды жергиликтүү шартка ыңгайлашкан асыл тукум уйларды, продуктивдүү койлорду, жылкыларды бакканга үндөгөнүбүз бул-мамлекетибиздин да келечеги болуп саналат. Жумуштан кийинки бош убактыда үй-бүлөө менен жемиш дарактарын тигип, колдон келген кызмат көрсөтүп иш жүргүзсө ар бир тургуну, анда үй-бүлөнүн жакшы турмушу мамлекеттин турмушунун жакшырышы болот.

Айыл жеринде жакырчылыктан арылуу адамдарды алар ансыз деле билген нерселерге окутууну билдирбестен, аларга жеке жыргалчылыгын жакшыртуу боюнча айкын механизмдерди берүүнү зарыл. Бул багытта Кыргызстандын аймагында активдүү иштеп жаткан КРнын коомчулукту өнүктүрүү жана инвестициялоо Агентствосунун(АРИС) жүргүзгөн иш аракеттерин баалоо зарыл. Жергиликтүү коомчулуктун демилгесин өнүктүрүү жана ага колдоо көрсөтүү аркылуу жакырчылыкты кыскартууга көмөк көрсөтүү ушул уюмдун артыкчылыктуу багыттарынын катарына кирет. Республикада 9 млн. гектардан ашык жерди ээлеп жаткан жайыттардын табигый потенциалын сактап калуу үчүн баарыдан мурда аларды пайдалануунун мониторингин, алардын абалын жакшыртуу боюнча агротехникалык иш-чараларды ар дайым жүргүзүп туруу зарыл. Мал чарбасы азыр айыл жериндеги фермерлердин жашоо турмушун жакшыртуунун иш жүзүндөгү негизги булагы болуп саналат.

Жакырчылыктын деңгээлинин жогору болгондугуна байланыштуу калктын көпчүлүгү үчүн айылдын тегерегиндеги жайыттарды пайдалануу пайдалуу болот. Малдын негизги саны дал мына ушул жайыттарга топтолгон, ал эми ошол эле мезгилде жетишсиз пайдалануудан улам, тоолуу жерлердеги жайыттар деградацияланууда. Айылдыктар көпчүлүк учурларда алыскы жайыттарды пайдаланышпайт, анткени, алар олуттуу финансылык салымдарды талап кылат. Ушул сыяктуу шайкеш келбөөчүлүк жайыт жерлердин абалына терс таасир тийгизүүдө, мунун өзү жакынкы келечекте биз ар дайым сыймыктанып келген биологиялык ар түрдүүлүктүн азайышына, ажайып тоо ландшафтарынан айрылууга алып келет. Бирок биз бүгүнкү күндө өткөн күндөрдү эстеп кусалануунун ордуна, биздин тоолуу аймактын жаратылыш ресурстарын сактап, фермерлерге рыноктук шарттарга ылайыкташууга мүмкүнчүлүк бере турган механизмдерди издөө менен ушул маселени чечишибиз керек. Мыйзамда жайыттарды башкаруунун жаңы системасы каралып, айылдыктар өздөрүнүн чогулуштарында жайыттарды пайдалануучулардын бирикмелерин (ЖПБ) жапырт жана ачык эле түзүп, ЖПБлардын аткаруучу органдары болгон жайыт комитеттерин (ЖК) шайлап жатышканын айта кетүү керек. Жайыт жерлерин башкаруу: мал жаюу үчүн акынын өлчөмү, жайыттардын инфраструктурасын калыбына келтирүү, жайыттардын абалын жакшыртуу боюнча иш-чараларды пландаштыруу боюнча жоопкерчилик жайыт комитеттерине жүктөлөт. Азыркы мезгилге карата республикада 450 жайыт комитети бар. Иш жүзүндө ЖК ар бир айыл округунда түзүлүп, бардыгы 1733 айыл камтылган жана ага катышкан калктын жалпы саны 3 млн. адамдан ашат. АРИСтин «Айыл чарба инвестициялары жана кызматтары» долбоору өлкөнүн жайыттарын башкаруу жагында реформа жүргүзүүнү ишке ашырууга техникалык жана финансылык жардам көрсөтөт.

Жайыттарды башкаруунун жаңы системасынын эски системадан айырмачылыгы мында турат: мурда интенсивдүү жана алыскы жайыттардын ири аянттары жеке адамдарга ижарага берилип келген. Мурда колдонулган мыйзамдарга ылайык жайыттарды пайдалануу үчүн ижара акысы айыл округунун бюджетине түшпөстөн, түз эле мамлекеттик бюджетке түшүп турган. Айылдардын тургундары айыл тегерегиндеги жайыттарды пайдалангандыгы үчүн жер салыгын төлөп турушкан. Мында менчик малы көп болгон ири фермерлер абдан көп пайда табышкан. Көпчүлүк учурда алар жайыттарды пайдалануу үчүн ижара акысын иш жүзүндө төлөшкөн эмес же өз убагында төлөшпөгөн. Мындан тышкары, айылдын тегерегиндеги жайыттар айыл өкмөттөрүнүн, интенсивдүү жайыттар-райондук мамлекеттик администрациялардын, ал эми алыскы жайыттар – облустук мамлекеттик администрациялардын карамагында болгон. Иштин ушундай абалы өлкөнүн жайыт жерлеринин деградацияланышын болтурбай коюуга, жайыттардын инфраструктурасын жакшыртуу жагындагы узак мезгилдүү камкордукка эч кандай көмөк көрсөткөн эмес.

Ал эми азыр болсо, бардык жайыттар жайыт комитеттеринин карамагына берилди. Азыр жайыттардын потенциалдуу пайдалануучулары жайыт комитеттеринен жайыт билеттерин алышат (анда айыл чарба малдарынын түрү жана саны, аларды жаюу үчүн акы төлөө, башка маалымдоолор камтылган). Жайыт билеттеринен чогулган каражаттар жайыттардын инфраструктурасын жакшыртууга жумшалат, жергиликтүү бюджетке жер салыгы гана түшөт. Башкача айтканда, фермерлер толук кандуу кожоюн катары чыгып жатышат, алар жерде Ким кандай иштеп жатканын жакшы билишет. Ушунун өзү айыл чарбасын реформалоодогу чоң жетишкендик деп ойлоймун. Эми айылда малдын башын жашыруу алда канча кыйын болуп калды, анткени, биздин мекендештерибиздин жеке аң-сезими жогрулады, адамдар мыйзамсыз баюунун фактылары тууралуу ачык эле айтып калышты. Мындан тышкары, жайыттарды пайдалануучулардын иши Кыргыз Республикасынын Салык кодексинде чарба жүргүзүүчү субъектилер үчүн каралган салыктардын айрым түрлөрүнөн бошотулбагандыгы аларды тынчсыздандырууда. Өлкөнүн парламенти ишке тартылган бардык структуралардын күч-аракеттерин консолидациялоо маанилүү болот.

Демек айыл турмушу бул мамлекеттин күзгүсү экенине ынанып, ар бир айылдык үй-бүлөнүн

бир аз да болсо жакшы жашоого умтулуп, жакшы жашай башташы, мамлекеттин өнүгүп бара жаткандыгынан кабар берет.

* * *

Толонов Э.Н.-ст.препод

Экономический эффективность и проблемы использования водных ресурсов Кыргызской Республики.

Водные ресурсы Кыргызстана являются одним из главных национальных богатств, играющих важнейшую роль в жизнедеятельности человека, формировании животного и растительного мира, развитии производительных сил не только нашей Республики, но и ряда районов Узбекистана, Казахстана, Таджикистана, Китая. Однако эти ресурсы далеко небесконечны и для их рационального, бережного использования требуются огромные капитальные вложения сооружения водохранилищ, ирригационных систем и создания эффективного механизма экономного водоиспользования.

В условиях переходного периода тяжелая экономическая ситуация усиливает необходимость использовать в государствах Центральной Азии, в первую очередь, природные ресурсы, в том числе воды, для решения внутренних социально-экономических проблем.

Для Кыргызской Республики, обладающей ограниченными запасами углеродного сырья, рудных и других полезных ископаемых, вода является стратегически важным природным ресурсом для устойчивого социально-экономического развития.

Это обусловлено решающей ролью водных ресурсов:

- в обеспечении продовольственной и энергетической безопасности государства;
- в формировании благоприятной среды жизнеобеспечения городского и сельского населения республики в условиях аридного (засушливого) климата;
- в стабилизации экологической обстановки на всей территории республики;
- в укреплении добрососедских отношений и взаимовыгодного сотрудничества Кыргызстана в проблеме водопользования с сопредельными государствами Центральной Азии.

В республике проведена большая работа по оптимизации регулирования стока рек, подаче воды водопользователям, для чего строились водохранилища, различные ирригационные сооружения, применялись новейшие технологии по автоматизации регулирования водоподачи, сооружались гидроэлектростанции и т.д.

Огромные объемы водных ресурсов сконцентрированы в 6580 ледниках, запасы которых составляют около 760 млрд.м куб. Вода в ледниках отличается высоким качеством, низкой минерализацией и пригодна для орошения и водоснабжения. Общая площадь всех ледников превышает 8тыс.м.кв. Наиболее крупная площадь оледенения в бассейне р.Сары-Джаз. Ледники занимают 4.2% всей территории Кыргызстана. В летний период за счет ледникового стока формируется значительная часть водных ресурсов рек высокогорных районов.

В водном балансе преобладает превышение объема формируемых в республике водных ресурсов над объемом их потребления на территории Кыргызстана, поэтому они имеют межгосударственное значение. При объеме объеме стока многоводного года 57.3млрд.м.куб отток за пределы республики составляет около 45 млрд.м, или 78%. При этом из объема потребления пресной воды в республике расходуется на орошение почти- 89% , в промышленности более 6%, коммунально-110бытовом секторе – около 3% и остальная

часть в других видах хозяйственной деятельности.

Обу́йи об́нем потребляемой в республике воды оценивается в 10-12 млрд. м. куб. в год. Потери воды при транспортировке в руслах рек, каналах, ирригационных сооружениях достигают 1,7-2,3 млрд. м. куб.

Поверхностные водные ресурсы, их сток по территории размеуены не равномерно. На юге Кыргызстана (Ошская, Джалал-Абадская, Баткенская области) сконцентрировано 28,5 млрд. м. куб., Иссык-Кульской области – 11,7, Нарынской – 13,9, Таласской – 17,5, Чуйской – 4,6 млрд. м. куб. В среднем на одного человека по республике приходится почти 12 тыс. м. куб. поверхностных вод в год.

В республике насчитывается более 2000 рек длиной свыше 10 км, а обу́я их длина составляет почти 35 тыс. км. Наиболее крупные реки республики – это р. Нарын – среднегодовой расход 500м.куб/сек, Талас – 25, Чуй – 30, Кара-Дарья – 120, Сары-Джаз – 70, Чаткал – 60, Кызыл-Суу - 50, Сох – 40, Чон-Кемин – 20м. куб/сек и др. Примерно 80% питания этих рек происходит за счет таяния ледников и снеговых покровов. Наиболее высокая водность рек Кыргызстана преобладает весеннее-летний период. Это определяет в значительной мере режим стока воды в реках, обуславливает необходимость сооружения объектов ирригации, водно-энергетических узлов, водохранилиу, обеспечиваюуих своевременную подачу и рациональное использование водных ресурсов с учетом также интересов водопользователей Узбекистана, Казахстана и Таджикистана.

Наиболее крупная в Кыргызской Республике р. Нарын, которая, обеспечивая огромный сток воды, сууественно влияет на хозяйственную деятельность, не только Кыргызстана, но и Узбекистана, Казахстана, Таджикистана. Она протекает в пределах территории республики – 535 км, плоуадь ее бассейна 53,7 тыс. км. кв., среднегодовой сток колеблется в пределах 10 - 14 км. куб. Сливаясь за пределами Кыргызстана с р. Кара-Дарья, р. Нарын образует вторую по величине реку Средней Азии – Сыр-Дарью.

Примерно 15% обу́его стока р. Нарын используется на территории Кыргызстана, остальная вода безвозмездно потребляется в основном в Узбекистане и Казахстане.

Со строительством Токтогульского гидроузла водосток р. Нарын зарегулирован, обеспечивая подачу воды потребителям, особенно сельскому хозяйству. Сооружена 215-метровая железобетонная плотина, позволившая образовать огромное водохранилиуе многолетнего регулирования с об́емом воды 19,5 млрд. м. куб. Это дало возможность значительно повысить водообеспечение потребителя в бассейне р. Сары-Дарьи и увеличить плоуади орошаемых земель в Узбекистане и Казахстане на 400 тыс. га, а на плоуади 918 тыс. га повысить обеспеченность поливной водой с 70 до 90%.

Огромное значение в развитии и функционировании народнохозяйственного комплекса, нарауивании водно-энергетических ресурсов, охране окружаюуей среды, формировании эффективного водного баланса имеют озера, водохранилиуа и пруды.

Значительный об́нем воды сконцентрирован в озерах, мелких прудах, водохранилиуах. Их обу́я плоуадь составляет 6836 км. кв. Преимууественно озеро расположены в зоне высокогорья – 3-4 тыс. м над уровням моря.

Наиболее крупные озера – это Ысык-Кол с обу́им об́емом воды 6236 км. куб, Сон-Кол – 170,6, Сары-Челек – 7,92, Кара-Суу – 4,2, Кол-Суу – 4,5, Мерцахера – об́емом 4,5 км. куб. воды и другие.

Озера и крупные водохранилиуа, находяуиися в Кыргызстане, влияют на формирование водного баланса республики, на экологическую обстановку, специализацию хозяйственной деятельности, климатические и природные условия приозерных районов.

В республике имеется значительный об́нем подземных вод. Эксплуатационные запасы подземных вод, кроме естественных ресурсов, обеспечиваются стоком родников, искусственными и привлекаемыми ресурсами. Обу́ие эксплуатационные ресурсы подземных вод оцениваются, примерно в 435м3/сек.

На базе использования подземных ¹¹¹водных ресурсов в республике сооружено

порядка 5,6 тыс. водозаборных скважин, обеспечивающих водоотбор порядка 4,9 млн.м³ в сутки, из них на юге Кыргызстана – 1,7 млн. м³ и севере – 3,2 млн.м³ в сутки.

Подземные воды широко используются в сфере промышленного производства, на сельскохозяйственные нужды, орошение, обводнение пастбищ, в лечебных целях, для питьевых нужд и т.д.

В настоящее время водные ресурсы все еще используются недостаточно эффективно практически во всех водопотребляющих отраслях экономики, особенно в орошаемом земледелии. Общие потери достигают порядка 35-37% от объема водоподдачи сельскому хозяйству. В промышленности мало используется система оборотного и повторно-последовательного водоснабжения и др. Много потерь в коммунально-бытовом секторе.

Развитие орошаемого земледелия, дренаж земель при росте водопотребления на промышленные и коммунально-бытовые нужды привели к отбору пресных вод и сброса в водные источники загрязненных веществ вместе с возвратными водами. В связи с этим качество поверхностных вод ухудшается, особенно в низовые, что приводит к росту заболеваемости населения.

Рост питьевых, коммунально-бытовых, сельскохозяйственных и производственных потребностей должен основываться на научных прогнозах объемов водных ресурсов, предусматривая водосберегающие технологии, эффективное водораспределение между отраслями экономики и в территориальном разрезе.

Основные показатели производства и распределения электроэнергии и воды

№	Периоды	2006	2007	2008	2009	2010
1.	Число предприятий	213	245	275	299	298
2.	Объем промышленной продукции, млн. сомов.	10774,6	12288,2	13884,8	15867,9	21645,8
3.	Численность занятых, тыс. человек	23,8	24,3	24,3	24,9	24,5
4.	Сальдированный финансовый результат (прибыль минус убыток)	-109,8	-579,8	-1259,7	-2161,7	3279,0
5.	Производство:					
	Электроэнергия, млн. кВт.ч	14523,2	14830,4	11789,1	11083,2	12113,6
	Тепловая энергия, тыс. Гкал	2933,4	2925,7	3141,2	2979,9	2815,3
	Вода природная, млн. м ³	148,3	145,2	142,3	135,8	132,9

Озера и крупные водохранилища, находящиеся в Кыргызстане, влияют на формирование водного баланса республики, на экологическую обстановку, специализацию хозяйственной деятельности, климатические и природные условия приозерных районов.

Для повышения степени эффективного использования водных ресурсов активно участвуют и зарубежные организации, и инвесторы. Например, деятельность USAID в области водных ресурсов в регионе сфокусирована на усилении потенциала центральноазиатских институтов с целью лучшего управления объемами водными и соответствующими энергетическими ресурсами посредством оказания технической помощи, внедрения усовершенствованных технологий, проведения соответствующего обучения, а также реализации программы целевой помощи населению. Финансирование используются для таких трансграничных видов деятельности, как Проект по трансграничным водам и энергетике; сотрудничество с национальными службами гидрометеорологии по вопросам сбора данных и обмена информацией по водным ресурсам региона, а также водообмен в случае общих речных бассейнов. Такая деятельность нацелена на предотвращение конфликтов,

в данном случае, потенциальных конфликтов, связанных с использованием критических природных ресурсов.

На государственном уровне USAID в настоящее время фокусируется на секторе ирригации, одного недавно было завершено несколько проектов в области обеспечения питьевой водой. Политические реформы в области управления водными ресурсами, усовершенствования технологий и инфраструктуры, а также обучение – все является компонентами портфеля инициативы в водного сектора.

В качестве примера можно привести следующие проекты:

- модернизация системы ЦАР по сбору и обмену данными о водных ресурсах;
- разработка модели системы средств поддержки принятия решений для бассейна реки Сырдарья;
- обеспечение питьевой водой в Каракалпакстане, Узбекистане.

Управление качеством воды представляется как система государственных мероприятий по обеспечению качества воды на основе правильного сочетания и согласованного удовлетворения экономических и экологических интересов. Совершенствование управления качеством воды должно быть построено на постоянно действующей системе взаимосвязанных политических, экономических, организационно-технических и правовых актов и действий, которые призваны обеспечить выполнение норм и требований, ограничивающих вредное воздействие на водную среду.

В целях решения проблем комплексного сбалансированного рационального использования богатейших водных ресурсов Кыргызстана, необходимо постоянно поддерживать согласованный режим межгосударственного водораспределения, на основе взаимовыгодного сотрудничества центральноазиатских государств, в рамках развивающегося в этом регионе рынка водных ресурсов.

Использованная литература:

1. Экономика Кыргызстана. Бишкек, 2003г.
2. Кыргызстан в цифрах. Бишкек, 2010г.

УДК.338.486.4

Турдубеков Б.М. –к.э.н.,проф.,
Жолболдуева Д.Ш.-ст.препод

Малое и среднее предпринимательство - как приоритетный сектор в переходной экономике стран СНГ.

Глобализация экономики с одновременным ускорением технологических изменений, нестабильность мировой финансовой инфраструктуры и условий ведения бизнеса характеризуют среду, в которой сегодня должны функционировать малые и средние предприятия. С большими проблемами развития сектора МСП сталкиваются страны, которые находятся в состоянии перехода от централизованно-плановой к свободной рыночной экономике.

Государства Содружества Независимых государств (СНГ), возникшие после распада Советского Союза, были вынуждены создавать собственную экономику в условиях перестройки монополий, разгосударствления собственности, реструктуризации промышленности, торговли и сферы услуг, потребности в мобилизации ресурсов и создании новых рабочих мест для генерации доходов¹¹³населению. Поэтому центральным звеном

социально-экономической трансформации в постсоветских странах стало развитие негосударственного сектора посредством продвижения малого и среднего предпринимательства.

В результате институциональных преобразований, пик которых в большинстве стран СНГ пришелся на 90-е годы прошлого столетия, доля занятых в государственном секторе экономики в среднем по Содружеству сократилась до 35,5%. Наиболее быстро- этот процесс шел в России, Казахстане, Кыргызстане, Грузии, Молдове, Узбекистане и на Украине (уменьшение на 40-45%), в Азербайджане, Армении, Белоруссии, Таджикистане и Туркменистане (на 17-35%). В зависимости от интенсивности реформ, во всех этих странах произошел активный процесс формирования частного сектора и возникла необходимость создания благоприятных условий для ведения бизнеса.

В ежегодном докладе Всемирного Банка (WB) и Международной финансовой корпорации (IFC) «Doing Business» о качестве государственного регулирования и его воздействии на бизнес за 2010 год представлен рейтинг стран, наиболее преуспевших в создании благоприятной деловой среды.(см. табл.1)

Согласно данным «Doing Business» некоторые страны СНГ доминируют в списке стран-лидеров в проведении реформ за этот год, включая Азербайджан, Кыргызстан и Беларусь. Мировым лидером в осуществлении реформ признан Азербайджан, который в сравнении с прошлым годом улучшил свои позиции по 7 из 10 показателей

Таблица 1. Рейтинг делового климата

Страна	2010 год	2009 год	Изменен не за год
Сингапур	1	1	-
Новая Зеландия	2	2	-
США	3	3	-
Грузия	15	21	6
Эстония	22	18	-4
Литва	28	28	-
Латвия	29	26	-3
Азербайджан	33	97	64
Армения	44	41	-3
Киргизия	68	99	31
Казахстан	70	80	10
Белоруссия	85	115	30
Молдавия	103	-11	92
РФ	120	112	-8
Узбекистан	138	145	7
Украина	145	144	-1
Таджикистан	159	156	-3

Рейтинг позволяет судить о том, что во многих странах Содружества частный сектор становится преобладающим, активно участвует в создании полноценных рыночных экономических систем. Приведенные данные с 2009 по 2010 годы, свидетельствуют об устойчивой тенденции роста числа малых и средних предприятий в СНГ (см. таблицу2).

Таблица № 2. Количество малых предприятий в государствах Содружества, в тыс. ед.

ГОСУДАРСТВО	1996-2000	2001-2005	2006 – 2010
-------------	-----------	-----------	-------------

Азербайджанская Республика	6361	13180	17690
Республика Армения	23987	37687	81586
Республика Беларусь	20077	-	51240
Грузия	21463	29244	-
Республика Казахстан	240330	-	846000
Кыргызская Республика	5559	7759	9852
Республика Молдова	-	15000	39300
Российская Федерация	560000	877300	1137400
Республика Таджикистан	2739	3390	6517
Туркменистан	-	24000	-
Республика Узбекистан	-	-	360000
Украина	93100	133000	359500

В секторе МСП стран СНГ максимальная доля занятых достигает 73,6%. Наибольшее количество занятых в секторе МСП отмечается в Узбекистане (73,6%), Армении (40,7%), Молдове (39%) и наименьшие в Грузии (8,4%), Кыргызстане (13,3%), Туркменистане (14%).

Увеличивается вклад сектора малого и среднего предпринимательства в ВВП стран Содружества: доля сектора МСП в ВВП Кыргызстана составляет 45,4%), Узбекистана 45,3%, Азербайджана 42,7%, Армении 41%, Туркменистана 40%. Наименьшие показатели имеют Республика Беларусь 9%, Российская Федерация 12%, Украина и Грузия до 16%. Это обусловлено преобладанием в экономике крупных государственных бизнеса.

Вместе с тем, статистические наблюдения говорят о том, что роль малого и среднего бизнеса в основных параметрах развития стран СНГ значительно ниже уровня развитых стран. Из приведенной выше таблицы №3 видно, что количество занятых и доля малого и среднего предпринимательства в ВВП Содружества заметно ниже уровня развитых стран, где 80-90% субъектов предпринимательства - это малые и средние предприятия, которые являются источником рабочих мест для 40-80% занятого населения и обеспечивают до 50-70% в производстве ВВП.

Таблица 3

Доля населения, занятого в МСП и в производстве ВВП в странах СНГ по состоянию на 2005-2009 гг.

ГОСУДАРСТВО	Кол-во МСП (тыс.)	Кол-во МСП (на 1 тыс. жителей)	Доля населения, занят. в МСП, (%)	Доля МСП в ВВП, (%)
Азербайджанская Республика	17,6	12	18	42,7
Республика Армения	79,7	-	40,7	41
Республика Беларусь	51,2	3	25	9
Грузия	29	7	8,4	16
Республика Казахстан	846	41	21	15,7

Кыргызская Республика	9,8	11	13,3	45,4
Республика Молдова	343,5	9	39	22
Российская Федерация	1137,4	8	14	12
Республика Таджикистан	6,5	15	25	34
Туркменистан	24	-	5,7	40
Республика Узбекистан	360	8	73,6	45,3
Украина	359,5	11	-	16

- Отсюда очевидно, что реальное положение МСП все еще остается сложным, неустойчивым и неопределенным из-за наличия следующих сдерживающих факторов:
- со стороны государства во всех странах СНГ к этой сфере предпринимательской деятельности проявляется недостаточное внимание;
 - высок уровень бюрократизации и коррупции в системе государственных органов, что способствует сохранению высокого удельного веса «теневой» деятельности в малом и среднем бизнесе, доходящего до 50% от всего оборота;
 - неразвита система материального и морального стимулирования предпринимательства;
 - невысок уровень предпринимательской культуры и подготовки специалистов для малого и среднего бизнеса.
 - несовершенство законодательной, нормативной и правовой базы осуществления предпринимательской деятельности и ряд других проблем.

Несмотря на значительные сложности, можно констатировать, что в 90-е годы 20 века были заложены основы развития малого и среднего бизнеса в странах СНГ. Современное состояние малого и среднего предпринимательства в странах Содружества находится на различных уровнях развития, имеет свои характерные принципы и тенденции.

Признанием решающей роли малого и среднего предпринимательства в развитии государств Содружества явилось подписание 17 января 1997 г. в Москве на заседании Совета глав правительств Содружества Независимых Государств Межправительственного соглашения о поддержке и развитии малого предпринимательства в государствах-участниках СНГ.

В рамках Соглашения достигнута договоренность о необходимости сближения нормативно-правовой базы сторон, регламентирующей деятельность малого предпринимательства как приоритетного направления сотрудничества. Органом, осуществляющим реализацию данного Соглашения, стал Консультативный совет по поддержке и развитию малого предпринимательства в государствах-участниках СНГ, членами которого являются руководители государственных органов управления, отвечающие за развитие и поддержку малого предпринимательства в государствах Содружества. Так, в Российской Федерации за развитие и поддержку МСП отвечает Министерство по антимонопольной политике и поддержке предпринимательства, в Республике Белоруссии - Министерство предпринимательства и инвестиций, в Грузии - Министерство экономики и т.д.

Консультативным советом с участием ученых и предпринимательских кругов стран СНГ впервые разработана межгосударственная программа поддержки малого предпринимательства в рамках СНГ, которая систематически обновляется. Программа стала конкретным планом и инструментом реализации политики взаимодействия государств-участников СНГ в области развития малого и среднего предпринимательства, включая решение вопросов сближения нормативно-правовой базы государств-участников СНГ и оказанию помощи в создании национальных инфраструктур поддержки.

Несовершенство действующего законодательства и нормативно-правового обеспечения регулирующего многие аспекты хозяйственной деятельности ставят, в качестве долгосрочной перспективы, задачу проведения большой работы в каждом государстве и в целом в рамках Содружества, чтобы обеспечить благоприятную среду развития малого и среднего бизнеса. В этих условиях, национальная политика и программа развития МСП в странах Содружества должны развиваться не изолированно, а в рамках глобальной экономической политики. Практика и опыт других стран с переходной экономикой (СПЭ) и развитых рыночных экономик должны быть изучены и адаптированы к национальной основе.

Все это способствовало бы интеграции экономик стран СНГ, посредством создания единых условий для развития сектора МСП. Поэтому поддержка предпринимательства должна стать не декларативным, а реальным шагом со стороны государств-участников СНГ.

Литература:

1. Закон Кыргызской Республики о порядке проведения проверок субъектов предпринимательства № 72 от 25 мая 2007 // Эркинтоо. - 12 июня 2007.-№ 42.
2. Закон Кыргызской Республики о государственной поддержке малого предпринимательства № 73 от 25 мая 2007 года // Эркинтоо. - 12 июня 2007. - № 42.
3. Занятость и безработица в КР 2003-2007. - Бишкек, 2008.
4. ИЦ «Токтом». План мероприятий по реализации Программы действий Правительства Кыргызской Республики на 2009 год.
5. Катырин С. О законодательных и других предложениях торгово-промышленной палаты РФ в сфере развития малого и среднего предпринимательства // Обществ. и экономика. - М., 2003. - № 12.
6. Ким Т. Как начал работать новый Налоговый кодекс: ожидания и реалии // Отчет Правления Палаты налоговых консультантов. - Бишкек, - 2009.
7. Койчуев Т.К. Динамика и структура малого и среднего предпринимательства в Кыргызстане // Рабочие материалы. - Бишкек, 2000.
8. Койчуев Т.К. Развитие конкурентоспособности и углубление интеграции экономики Кыргызстана в международную торговлю. - Бишкек, 2008.
9. Койчуев Т.К. Совершенствование нормативно-правовой базы и усиление правовой зашиты предпринимателей // Проблемы и перспективы развития малого и среднего бизнеса в Кыргызской Республике. - Бишкек, 1999.

УДК: 33.338.84:336.41

Шакирова Н.А., ст. препод., ОшГУ

Влияния банковских услуг на эффективность работы предприятий.

Влияния банковских услуг на эффективность работы предприятия проявляется по ряду каналов. Основными из них является внедрения карточной системы в работе предприятия которая облегчает организацию работу предприятия в следствии широкого внедрения безналичного расчета. Это в свою очередь способствует повышению эффективности работы, как путем повышения результативности работы, так и снижением затрат.

Происходит это в следствии налаживания 117 системы расчетов, другими словами суть

карточной системы состоит не в выпуске самих карточек, а в организации налаженного механизма проведения безналичных расчетов между участниками платежной системы. Одной из основных задач при создании национальной межбанковской системы платежных карт в рамках государства является выработка и соблюдение общих правил обслуживания карточек среди участников системы. Эти правила охватывают как чисто технические аспекты операций с карточками – стандарты данных, процедуры авторизации, спецификации на используемое оборудование и другое, так и финансовые аспекты обслуживания карточек: процедуры расчетов с предприятиями торговли и сервиса, входящими в состав приемной сети, правила взаиморасчетов между банками, тарифы и т.д. Через грамотное и эффективное осуществление безналичных платежей, на базе платежных карт, банки еще больше укрепят свои позиции, на финансовом рынке, а это в конечном итоге положительно скажется на экономике страны в целом.

Принципы организации механизма расчетно-платежных отношений в стране, напрямую зависят от особенностей их построения. Современные экономические условия диктуют необходимость дальнейшего развития системы электронного перевода денежных средств, как в финансовом, так и нефинансовом секторах экономики. Реальная отдача от полномасштабного введения в нашей стране безналичного денежного обращения на базе платежных карт заключается в следующем. Во-первых, можно значительно сократить наличную денежную массу в обращении, а значит – и огромные издержки кредитно-денежного обращения, а именно расходы по инкассации, пересчету и обеспечению сохранности денег. Во-вторых, ускорит оборот безналичной денежной массы. В-третьих, повысит качество и расширит спектр банковских услуг, упорядочит кредитно-налоговую систему. В четвертых, снизит криминогенность экономики, устранит почву для подделки банковских документов. Хотя нельзя при этом не отметить, что возникнет другая проблема – защиты электронного оборудования и программно-технического обеспечения от компьютерных вирусов, хищения денежных средств из электронных банковских систем и других мошенничеств при проведении операций с платежными картами. Построение и дальнейшее совершенствование национального механизма расчетно-платежных отношений должно опираться на опыт, накопленный развитыми странами мира, поэтому его изучению должно быть уделено особое пристальное внимание. Вопросам эволюционного развития безналичных платежей на базе платежных банковских карт в странах – членах СНГ, а также действующей практике функционирования расчетно-платежных отношений на базе карточек в развитых странах мира.

Применительно к предприятиям внедрения карточной системы в общем виде означает:

- 1) Экономия времени работодателя и сотрудника;
- 2) Экономия одного и более рабочих мест – кассира;
- 3) Снижение расходов на инкассацию, минимизация рисков по хранению и перевозке валюты;
- 4) Отсутствие проблем с разменом купюр, с наличием в кассе нужных объемов средств;
- 5) Абсолютная конфиденциальность при выдаче зарплаты;
- 6) Начисление процентов на остаток на картсчете.
- 7) Возможность получения наличных в любом банкомате, где бы он ни находился (в случае если у выбранного вами банка есть банкоматы, работающие 24 часа в сутки, в Кыргызстане таких учреждения три: РСК, КазКоммерцБанк и ДемирБанк).
- 8) Возможность безналичного расчета в ряде торговых точек;
- 9) Решается проблема с выдачей зарплат отсутствующим и находящимся в отпуске или на больничном – они просто получают деньги на свою карту.
- 10) Приобретение сотрудников и работодателей к работе с безналичными платежами – открытие собственных счетов и выдача пластиковых карт. В результате длительного обслуживания в банке и предоставления банку информации о своих официальных доходах в

дальнейшем возможно получение сотрудниками кредитов в банке (в том числе под гарантии работодателя).

11) Руководство предприятия может определить для себя ту схему, которая полностью будет отвечать их требованиям: система тарификации, возможность предоставления овердрафта по картам, пакет обслуживания и т.д.

12) Если сотрудники маленькой фирмы могут пользоваться услугами отделений банка или получать наличные в банкоматах, то для крупных компаний банк вполне возможно установит необходимое количество банкоматов на их территории.

Без словно совершенствования банковских услуг должны привести выгоду, как предприятия, так и банковской системе. Естественно без обоюдной выгоды не было бы смысла модернизировать имеющуюся систему расчетов. Для определения выгоды предприятия естественно выглядит следующая схема.

За счет использования электронных систем расчетов банк и предприятия, должны получить определенную выгоду, в том числе и экономическую. В противном случае не было бы смысла заниматься кому бы то ни было этими проблемами вообще. В данном подразделе речь пойдет об экономической выгоде, которую должны получить предприятия, при использовании банковских услуг.

Для расчета эффективности внедрения какого либо нового продукта (например предприятия) необходимо просчитать затраты на внедрение, затраты на эксплуатацию, доход от использования, срок окупаемости, и предполагаемую прибыль. Применительно к данной работе нет возможности сделать хотя бы с некоторой допустимой точностью такие расчеты, поскольку нет цели - описать конкретную схему внедрения электронных расчетов. В тоже время разнообразие схем внедрения, предполагает, совершенно различные (иногда на порядок) уровни доходов и расходов связанные с внедрением и использованием электронных систем расчетов.

Аналогичное можно сказать и по отношению к работе служб банковской системы, поскольку она не менее заинтересована в получении выгоды чем предприятия реального сектора экономики или торговли.

В качестве примера обоюдной выгоды предприятия и банка можно увидеть на примере внедрения программного продукта. Суть работы состоит следующим образом: клиент имеет возможность по упрощенной схеме пользоваться услугами банка программного продукта «Телебанк» в следствии обоюдной согласованности работы клиента и банка в частности изменится. Для внедрения наиболее передовой системы телефонного обслуживания клиентов можно взять программные продукты фирмы Степ-ап, разработавших программу «телебанк». Стоимость программы - 10000\$ кроме того, необходимо учесть затраты на внедрение (до 1500\$), а также предприятию необходимо потратиться на достаточное количество телефонных линий, или многоканальную телефонную линию (~1000\$).

Необходимо отметить, что существенно будет отличаться работа предприятия с клиентурой физических и юридических лиц. Практически любой клиент - юридическое лицо может начать пользоваться услугой "Клиент-банк". Предприятию достаточно заключить договор только с самим клиентом.

Для того, чтобы привлечь клиентов - физических лиц отнюдь не достаточно приобрести соответствующие аппаратно-программные комплексы и заключить договора только с клиентами. В этом случае клиент, если зарегистрируется и внесет деньги, сможет лишь отправить платеж по известным ему банковским реквизитам получателя, а ему, допустим, необходимо оплатить некоторые коммунальные услуги. Оплата таким прямым платежом, без заключения специальных договоров банка с поставщиками коммунальных услуг, может оказаться безадресной. Т.е. получатель получит деньги, но не занесет (или неправильно занесет) информацию о том кто и за какую конкретно услугу платил. Поэтому в случае удаленного обслуживания физических лиц, банкам необходимо заключить договоры с соответствующими коммунальными службами, телефонными станциями,

провайдером информационных услуг с целью создать некоторую инфраструктуру своей платежной системы, что бы она была привлекательна для клиентов, и они знали, что их платежи идут по назначению. Заключение договоров с коммунальными службами - довольно важный этап внедрения системы. Как правило, у коммунальчиков уже существует своя инфраструктура приема платежей от населения. Чтобы привлечь их внимание к дополнительным банковским услугам, которые дадут возможность оплатить услуги только небольшой части потребителей, необходима хорошая проработка всей схемы платежей. Возможно банку придется взять на себя ответственность принимать платежи у всех категорий плательщиков, в том числе и тех которые не в каком случае не захотят или не смогут воспользоваться удаленным обслуживанием. Возможно банку придется еще и вести компьютерную базу данных таких плательщиков и их платежей, с целью урегулирования разногласий. В любом случае банку потребуются дополнительные расходы.

Следующая выгода для работы предприятия имеет место при выдаче заработной платы своим работникам. Не случайно по этому начальным шагом внедрения банковских услуг послужили именно проекты по выдаче заработной плате.

Ряд банков предлагает своим клиентам зарплатные проекты с использованием пластиковых карт. Всем сотрудникам предприятия выдаются пластиковые карты и заработная плата выдается не в кассе предприятия, а начисляется на пластиковые карты.

Зарплатные проекты имеют ряд преимуществ как для работодателей, так и для сотрудников.

С другой стороны сотрудники возможно будут получать проценты за остатки на своем счете – это отчасти компенсирует расходы сотрудников и будет стимулировать их создавать сбережения. Также в некоторых случаях банк может попросить вас приобрести пластиковые карты за свой счет – это зависит от размера вашего предприятия и стремления банка сотрудничать с вами.

Зарплатная карта - это наиболее безопасный, надежный и эффективный способ выдачи и получения денег. Выдача зарплаты при помощи платежной карты значительно сокращает административную нагрузку на предприятие. Компания снижает риски и затраты, связанные с транспортировкой больших денежных сумм наличными. Минимизируются операционные расходы, связанные с обслуживанием наличной денежной массы. Нет необходимости платить комиссию за получение наличных с расчетного счета, теперь стоимость "обналичивания" будет лежать на ваших сотрудниках.

В настоящее время в Кыргызстане накоплен определенный положительный опыт выдача зарплаты в ряде предприятий, организации, учреждения с такими банками как ОАО «РСК-Банк», ОАО «Коммерческий Банк Кыргызстан», ОАО «Казкоммерцбанк Кыргызстан», и «ДемирБанк», ОАО «Дос-Кредобанк».

Для реализации различных проектов по внедрению новых видов банковских услуг как правило реализовывают зарплатные проекты.

Банк подписывает с предприятием договор. Для проведения взаиморасчетов, Банк открывает расчетный счет на имя предприятия. Для этого, предприятия предоставляет Банку документы, необходимые для открытия счета. Сотрудники предприятия готовят для Банка заявление, копию паспорта и карточку с образцами подписей. Весь пакет документов от всех сотрудников предприятия передается Банку. Предприятие предоставляет Банку ведомость. Банк выпускает карты сотрудникам предприятия и передает карты по доверенности уполномоченному сотруднику предприятия или непосредственно сотрудникам.

Так же Банк предоставляет Компании ведомость сотрудников Компании с указанием номеров карточных счетов. Предприятие предоставляет ведомость заработной платы, подписанную и заверенную печатью предприятия, а так же дублирует в электронной версии уполномоченному сотруднику Банка. Банк, согласно ведомости, зачисляет заработную плату на карточные счета сотрудников. Для оформления овердрафта, предприятие подписывает соответствующий дополнительный договор с ¹²⁰Банком и предоставляет список

рекомендуемых лиц с уточнением лимитов, если они отличаются от стандартных банковских. (К примеру, у Руководства предприятия могут быть лимиты выше, чем у других сотрудников).

При такой схеме очевиден ряд преимуществ для предприятия. Простейшим виде эти преимущества облегчит процедуру по выплате заработной платы для сотрудников предприятия. Имея ряд очевидных удобств на примере «Элкарт» зарплатная или «Алайкард» можно сказать что на предприятии облегчает процедуру по выплате заработной платы для сотрудников. По сравнению с традиционной формой выплаты зарплаты, такая форма выплаты заработной платы имеет ряд очевидных преимуществ как для Организации, так и для сотрудников предприятия. Сокращение накладных расходов, связанных с организацией выплаты заработной платы: инкассацией и хранением денежных средств, содержанием штата кассиров. Сокращение кассовых операций, осуществляемых бухгалтерией предприятия. Упрощение процедуры выплаты заработной платы и сокращение времени, затрачиваемого на осуществление указанной процедуры. Возможность обеспечить предоставление кредита в форме овердрафта по специальному карточному счету (СКС) сотрудника предприятия. Обеспечение конфиденциальности информации о выплате заработной платы. Экономить рабочее время, исключая нарушения в распорядке рабочего дня, связанные с получением заработной платы. Преимущества карты Элкарт "Зарплатная" для сотрудников:

- обслуживание банковских карт, оформляемых в рамках предоставления банковского продукта "Зарплатные проекты" по льготным тарифам;
- возможность получения кредита в форме овердрафта по СКС;
- возможность выпуска дополнительных банковских карт для членов семьи с установкой лимита по указанным картам чтобы Ваши дети, другие родственники могли еженедельно получать определенную сумму на текущие расходы;
- возможность получения заработной платы в любое удобное время круглосуточно в режиме 24/7 в национальной сети банкоматов без уплаты комиссии;
- безопасность хранения денежных средств на карточном счете. Потеря карточки не означает потерю денег, при немедленном извещении Банка карта будет заблокирована;
- возможность безналичной оплаты товаров и услуг. Покупатель оплачивает только стоимость товара без дополнительных комиссий;
- учет поступлений и списаний денежных средств посредством получения выписок о движении по счету;
- отсутствие необходимости иметь при себе крупные суммы наличности;
- возможность пополнить карточный счет наличным и безналичным путем;
- ежемесячное начисление процентов на среднесуточный остаток по счету;
- льготные тарифы по ипотечному и потребительскому кредитованию, а также вкладам для сотрудников Организации в рамках зарплатного проекта.

Следующая выгода заключается, что работник предприятия имеет возможность в любое время суток получить заработную плату. Одновременно такая система обеспечивает безопасность хранения денежных средств на карточном счете.

Список использованных источников:

1. Гинзбург А.И. Пластиковые карты. – СПб: Питер, 2004. – 128 с.
2. Правила выпуска и использования платежных карточек в Кыргызской Республики: утвержд. Постановлением Правления Национального Банка КР от 24 августа 2001 года № 331 // Сборник нормативных актов КР. Деньги и платежи. – Бишкек: Юрист, 2002 г.
3. Савицкая, Глафира Викентьевна. Анализ хозяйственной деятельности предприятия: Учеб.пособие для студентов вузов, обуч. по экон. спец. и направлениям.-2-е изд., перераб., доп. — М.: Минск: ИП "Экоперспектива", 1998. 498 с.
4. Бартенев С.А, Большакова И.И., Булатов А.С Экономика: Учебник по курсу

"Экономическая теория" / и др.]; Под ред. А.С. Булатова. - 2-е изд., перераб. и доп. - М.: Изд-во "Бек", 1997. - XXX; 786 с.

5. Борисов Л.А. «Анализ финансового состояния предприятия» Справочная Правовая система Гарант. Аудитор –, 2002г.

6. Отчеты Национального Банка КР за 2005-2010 гг.

7. Чудиловская Т.С. Электронные деньги как средство осуществления платежей в современных условиях // Вестник Ассоциации банков. - 2005 - №13. - С.20-28.

8. Рубинштейн Т.Б. Мирошкина О.В. Пластиковые карты

9. Закон КР "О Национальном Банке КР", от 4 июня 1997 г.

Эргешов М.К.-УЭП

Основные проблемы финансовой самообеспеченности органов местного самоуправления в Жалал-Абадской области.

За время суверенного государства Кыргызской Республики развития местного самоуправления в республике свидетельствует о значительных и масштабных преобразованиях всей системы территориального управления, внедрении в практику местной власти принципов демократии.

Официально реформа местного самоуправления началась еще на заре демократизации политической жизни на советском пространстве, когда 19 апреля 1991 года Верховный Совет Республики Кыргызстан принял исторический Закон «О местном самоуправлении в Республике Кыргызстан», установивший принципиально отличные от практики централизованного управления нормы и правила организации местной власти.

Многолетняя практика политических рапортов об успехах местного самоуправления, изобилующая статическим перечислением количественных показателей, достигнутых в наступательном движении местного самоуправления, его распространении на практику управления, не вполне соответствовала действительности, так как при этом грубо игнорировались многие слабые места реформы, которые попросту выпадали из поля зрения теоретиков местного самоуправления.

Органы местного самоуправления возникли в нашей стране как фундаментальная база для демократического процесса в обществе. Но идея демократии, его идеалы, цели и миссия не нашли отклика у большинства населения страны. Для населения трудно принять демократическую форму правления, оставаясь в своем сознательном бытии в социализме. К сожалению, предыдущие Президенты Кыргызской Республики дискредитировали демократию, и население воспринимает его как вседозволенность, и даже как волюнтаризм.

Органы местного самоуправления, являясь одним из краеугольных камней демократии, по факту в нашей стране не исполняют эту функцию. Следует заметить, что как институты, органы управления на местах, они все еще слабы. Местные кенешы (МК) являются самым слабым звеном в системе местного самоуправления республики, депутаты МК не знают своих основных компетенций и прав, что сказывается явно негативно на деятельности как самих кенешей, так и их исполнительно-распорядительных органов. Пользуясь этим, исполнительно-распорядительные органы решают многие вопросы местного значения не в угоду населения, местных жителей, а в угоду себе. Есть примеры злостных злоупотреблений служебным положением и разбазаривание народного добра среди органов МСУ. Но, есть и положительные примеры самостоятельной деятельности органов МСУ, что привело отдельные органы МСУ к самофинансированию, саморегулированию и самодостаточности местных сообществ.

Бюджетная система Кыргызстана¹²² включает два звена: центральный бюджет и

местные бюджеты. Местное управление в КР представлено двумя уровнями: местными администрациями на районных уровнях и органами местного самоуправления. Местное самоуправление осуществляется местными сообществами, то есть населением, а также располагает местными (городскими и сельскими) бюджетами.

Муниципальный или местный бюджет определяют как форму образования и расходования денежных средств, предназначенных для обеспечения задач и функций, отнесенных к предметам ведения местного самоуправления. На местные органы власти возложена важная задача по осуществлению социальной политики государства. Финансирование мероприятий по социальному обслуживанию населения в значительной мере проводится за счет местных бюджетов.

Наиболее ярко последствия экономических и социальных процессов отражаются на расходной части местных бюджетов. Восрастание расходов связано с повышением уровня затрат на содержание объектов жилищно-коммунального и культурно-бытового назначения, на благоустройство территорий, с новым строительством. Также в последние годы широко практикуется передача различных ведомственных объектов, таких как жилье, социально-культурные учреждения, организации бытового обслуживания в муниципальную собственность, что ведет к значительному увеличению бюджетных расходов.

Следует отметить, что структура расходов отдельных видов местных бюджетов не одинакова и зависит от объема хозяйства и подведомственности его органов власти различных территориальных образований. Так, городским органам подчинена значительная часть предприятий местной промышленности, жилищно-бытового хозяйства, транспорта, поэтому удельный вес ассигнований на народное хозяйство в расходах этих бюджетов иногда значителен. В ведении районных, поселковых и сельских органов власти находятся в основном социально-культурные учреждения, в этих бюджетах подавляющая часть расходов приходится на финансирование социально-культурных мероприятий. Оно составляет порядка 60-80% расходов.

Но не совершенство межбюджетных отношений, отсутствие научно-обоснованных современных индикаторов оценки финансового состояния органов МСУ, а также механизма надежной гарантии их бюджетных прав, очевидная слабость налоговой базы органов МСУ, не позволили использовать налогообложение как инструмент проведения политики. Принятие нового Налогового Кодекса в 2009 году усугубило положение органов МСУ в связи с сокращением местных налогов до двух (земельного и налога на имущество).

Но это не должно снимать ответственности с самих органов местного самоуправления. Фактически не ведется работа по увеличению доходной части местного бюджета. Иждивенческая психология не позволяет работникам органов местного самоуправления искать возможности для пополнения доходной части местного бюджета. Практика предоставления выравнивающего гранта для ликвидации дефицита местного бюджета приводит к тому, что иногда прогнозируемые доходы занижаются. Был реальный пример в одном из айылных округов Жалал-Абадской области, где сотрудник ОМСУ занизил прогноз доходной части с аргументацией, что: “Если я повышу доходную часть, то грант от Республиканского бюджета будет меньше. А вдруг, мы не сможем выполнить плановые показатели, и у нас будет дефицит средств?”.

Согласно данным фискальных органов среднее соотношение собственных доходов к расходам местного бюджета по области составляет 30,9%. Среди них минимальный показатель у Чаткальского района – максимальный у г. Кара-Куль – 93,15%.

	Доход (план)	Доход (факт)	% выполнения	Расход утвержденный	соотношение дохода к расходу (факт)
--	-----------------	-----------------	-----------------	------------------------	--

Алабука	24 078,0	28 067,1	116,6%	126 583,9	22,17%
Базаркоргон	24 611,5	28,571,2	116,1%	184 641,0	15,47%
Аксы	23 073,3	23 712,5	102,8%	151 976,0	15,60%
Ноокен	64 028,1	68 688,0	107,3%	171 003,8	40,17%
Сузак	46 781,4	50 969,6	109,0%	294 175,9	17,33%
Чаткал	9 819,7	10 148,8	103,4%	73 286,9	13,85%
Тогузторо	16 215,3	16 031,2	98,9%	77 361,3	20,72%
Токтогул	21 367,8	22 854,5	107,0%	145 135,7	15,75%
Жалалабат	117 345,7	133 708,8	113,9%	273 313,7	48,92%
Майлууусуу	24 699,8	25 963,3	105,1%	47 547,6	54,60%
Каракуль	100 369,7	97 878,9	97,5%	105 081,1	93,15%
Ташкумыр	21 208,3	21 652,9	102,1%	59 411,0	36,45%
Всего	493598,6	528 246,8	107,0%	1 709 517,9	30,90%

Хотя исполнение плана доходам в среднем по области 107,0%, что позволяет радостно рапортовать о перевыполнении плана, но в официальных отчетах не дают информацию по соотношению доходов к расходам местного бюджета. Фактически все местные бюджеты являются дотационными.

Для исполнения расходной части местных бюджетов Республиканский бюджет выделяют выравнивающие гранты, которые являются дополнительной нагрузкой на Республиканский бюджет, что в свою очередь приводит к увеличению государственного долга. Соответственно, “деятели от ОМСУ” которые ждут гранта ждут гранта от Республиканского бюджета и не пытаются активно действовать для увеличения доходной части местного бюджета косвенным образом виноваты в увеличении государственного долга. Можно ли в их действиях рассматривать саботаж или халатное отношение, должна выяснять Счетная палата и финансовая полиция наравне с прокуратурой.

К сожалению, за годы независимости, исполнение нормативно-правовых актов является одной из самых важных проблем. Коррупция среди государственных чиновников в Советское время было скрытым, под давлением, но после приобретения независимости “котел взорвался” и коррупция захватила буквально все властные структуры, даже те в чьи функции были контроль над выполнением всех нормативно-правовых актов.

Закономерно, что коррумпированность всех ветвей власти привели к тому, что в стране наблюдается халатное отношение, если не сказать пренебрежение к Законам, постановлениям и другим нормативно-правовым актам. Тут наблюдается крупный системный сбой, который превратился в замкнутый круг, в виде “Постановления не исполняются – падают доходы бюджета (как местного, так и Республиканского)-нет возможности адекватно повышать заработную плату, и как следствие халатное отношение к работе – постановления не исполняются”. Как можно разорвать этот порочный круг? Необходимо задействовать само общество, которое должно наблюдать за действиями государства. Это нормальная практика. Но есть одно “Но”! К сожалению, общество являясь юридически безграмотным, и как говорилось, сознание которого все еще живет в социализме с подходом “государство лучше знает, что мне необходимо”. То есть, народ являясь источником власти в государстве, не знает своих прав и обязательств. Этим и пользуется “нечистые на руку” государственные служащие. Значит, необходимо разъяснить народу механизм действия ОМСУ и государственных органов, объяснить его права и обязательства. Такие работы проводились разными НПО по развитию демократии. Закономерно было их разочарование в том, что населению абсолютно не интересно узнавать про свои права и обязательства. Почему же народ, САМ, относится халатно к своему будущему?

Мое мнение по этому вопросу, что после приобретения независимости возник идеологический вакуум. Народ потерял цель, ему не показали, куда надо двигаться,

во имя чего терпеть неудобства, жертвовать. Появились люмпены, и среди обұества это стало нормой. Молодежь, видя такое обұество вокруг себя, считает, что это норма поведения. Сместились духовные ценности, понятия как честность, порядочность, ответственность стали устаревшими и непонятными. Среди молодежи можно услышать, как возносят они человека, который фактически украл из государственной казны деньги, и услышать слова: “Какой молодец! На “жирное место” сел! Кого-то обманул, Тому сунул взятку” и т.д. и т.п. В сознании молодежи центральной ценностью стало “достать ЛЕГКИХ денег”. Нет, не заработать, а достать. Поэтому можно увидеть разгул преступности среди молодежи. В последнее время случаи рэкета участились среди школьников-подростков. Почему я затронул вопрос молодежи? Потому что через 10-15 лет они придут на государственную службу, неся с собой эту идею “захапать и побольше”.

Одним из вариантов решения данной проблемы является разработка государственной идеологии, которая подошла бы все гражданам Кыргызской Республики, вне зависимости от социально положения, уровня доходов, и национальной принадлежности. Необходимо, что бы народ почувствовал себя гражданином, который может и обязан влиять на судьбу государства. Понять, что он не выживает в одиночку, а государство о нем заботится.

Жергиликтүү өзүн-өзү башкаруу жана коомдук саясат

УДК 338.36.37

Исмаилова К.Д.

Совершенствование практики трудоустройства молодых специалистов с высшим образованием.

Совершенствование практики трудоустройства молодых специалистов с высшим образованием.

To consider guesthouse about the placing in a job of youth in Kirgizstan.

Ориентация требования и запрос рынка труда относительно специалистов, окончивших высшие учебные заведения, представляет собой комплексную работу, в которой в логической последовательности должно быть включено следующее:

Прежде всего, на перспективу с уточнениями ежегодно должна быть разработана стройная система государственного заказа на специалистов высшей квалификации. Отдельные составляющие этой работы Правительством Республики выполняются в виде приема в ВУЗы республики на бюджетной основе, тем самым государство заказывает подготовку кадров по определенному перечню специальностей, причем, с указанием географии, т.е. названия конкретного учебного заведения. За последние 10 лет обұая численность приема студентов на 1 курс по государственному заказу составляет в пределах 5,5 тыс. чел. ежегодно.

Однако, государство, к сожалению, в дальнейшем ограничивается выделением

бюджетных мест и финансированием обучения этой категории студентов.

Попасть в бюджетную группу на сегодня считается престижным, не только потому, что обучение обходится бесплатно, но и потому, что по сравнению с контрактным обучением социально значимо. Исторически сложилось так, что отношение к студентам бюджетной группы уважительно со стороны профессорско-преподавательского состава ВУЗов и общественности. Это понятно, поскольку в бюджетную группу попадают через конкурсный отбор наиболее подготовленные к учебе люди.

Вместе с тем, обнем бюджетного финансирования со стороны государства до сих пор оставался недостаточным и причем, этот обнем для всех категорий студентов одинаковый (в обнеме 11000 сомов ежегодно), в то время когда сумма контракта в зависимости от специальности разная. К тому же эта сумма зависит, т.е. контрактная сумма, зависит еүе от места расположения ВУЗа. Скажем на медицинские специальности в г. Бишкек свыше 30000 сомов, когда в г. Ош до 25000 сомов. Аналогично большая разница контрактной суммы в зависимости от специальности. Так, на педагогические специальности в размере минимально установленный Правительством суммы (13000 сом), в то время, как на другие специальности (например, экономические, юридические и т.д.) почти в два раза больше.

Другой недостаток связан с тем, что в республике слабо прослеживается связь учебных заведений с работодателями. В этой связи в особой заботе нуждаются не только окончившие педагогические специальности, где есть более или менее определенность, поскольку всегда можно хотя бы в контуре прогнозировать число учаүихся, потребность в педагогических кадрах, причем по каждому району или местности. Гораздо сложнее ныне стало со специалистами производственной сферы, в особенности в промышленности и сельском хозяйстве. Ведь никому не секрет, что в настоящее время значительная часть крупной и средней индустрии Республики либо простаивает, либо работает плохо и не ритмично. Чтобы индустрия заработала в соответствии с современными требованиями, во-первых, нужны специалисты также нового уровня, во-вторых, организовать производство в соответствии с требованиями рынка. В этих условиях прогнозировать потребность в кадрах, к тому же подготовить их в соответствии с требованиями рынка вызывает определенную трудность.

В сельском хозяйстве другая сложность рынка труда специалистов, потребность в которых в явном виде не проявляются, хотя фактически картина может выглядеть совсем по другому. Дело в том, что многочисленным крестьянским и фермерским хозяйствам молодые специалисты в традиционном понимании не нужны, а крупных организованных хозяйств в виде кооперативов или ассоциаций, обнединений и т.д. почти отсутствуют.

Следующая проблема рынка труда – это достойная оплата труда. К сожалению, именно молодые специалисты оказались заложниками нынешнего этапа развития. Возьмем хотя бы труд учителей, которые до последнего времени трудились, выражаясь известной фразой «на чистом энтузиазме», поскольку одна ставка учителя – молодого специалиста не превышала 2000 сомов. Повышение оплаты труда учителей с 1 мая 2011 г. – путь к снятию напряженности. Но нам представляется, что такое повышение произошло от части механически, без учета требований количества и качества вложенного труда, поскольку этому предшествовал широкомасштабный митинг учителей во всех регионах Республики, на которых ставился один вопрос – требование повысить заработную плату.

Ориентация на потребности рынка труда строится также исходя из значимости той или иной личной потребности человека. Потребность в образовании в иерархии потребностей находится где-то в середине вслед за биологической потребностью и потребностью в заүите. К тому же потребность в образовании зависит от степени общественной развития, достигнутого уровня экономики, культуры, традиции людей, сложившихся стереотипов и т.д. Поэтому в странах с не развитой экономикой с удовлетворением потребности в высшем образовании в случае острой необходимости можно не торопиться.

Однако, следует заметить, что в Кыргызстане исторически сложилось активное стремление населения к образованию, в 126 особенности к высшему. Это стремление

населения можно только приветствовать, но реальная жизнь всегда корректирует в ту или иную сторону. В этой связи в республике в последние годы наблюдается заметное снижение желающих получить высшее образование. Причем такая тенденция наблюдается, почти, что во всех странах СНГ (России, Казахстане, Узбекистане и др.).

На процесс ориентации влияют также такие явления как дифференциация людей по доходам, а также уровень бедности населения. Кыргызстан, пока остается, к сожалению, бедной страной, где по неофициальным данным более 60,0% населения относится к категории бедных, из них свыше 20,0% крайне бедных, хотя по официальной статистике картина выглядит немного лучше.

Относительный рост контрактной суммы обучения также влияет отрицательно на процесс получения высшего образования. Размер контрактной суммы с 1995 г. по 2010 г. в среднем вырос от 3,5 до 5,2 раза в зависимости от специальности, а реальные доходы населения гораздо меньше.

Уровень бедности населения постоянно меняется в ту или иную сторону. По данным ООН и Всемирного банка, человек считается бедным, если в день его потребление составляет менее 2 долларов США.¹⁾

По уровню доходов на душу населения Кыргызстан в недавнем прошлом отнесен к числу беднейших стран мира, с уровнем потребления одним человеком менее 1 доллара США в день.²⁾

В этих условиях рассчитывать на дальнейший рост численности людей, желающих получить высшее образование, может быть обеспечен исключительно прагматическим подходом.

Разумеется – получение высшего образования будучи прогрессивным делом, тем не менее все больше подвергается анализу. Имевший в прошлом механическое стремлений людей получить высшее образование, все отчетливее сменяется на расчетливость, на прогнозирование реальной ситуации на рынке труда.

Надо заметить: тот, кто целенаправленно выдерживает большой государственный конкурс в государственный вуз, он делает, как правило, не с целью самосовершенствования. Ему это высшее образование в первую нужно, чтобы иметь успехи на ниве труда в общественной экономике, поднять свой общественный статус. Конечно, среди студентов-бюджетников, наверное, кто-то и найдется, кто по окончании учебы оставшееся жизненное время проведет в праздном состоянии. Но таких людей единицы. Необходимо отметить, что с прогрессом в обществе происходит и усиление требований к профессиональному образованию. Это понятно, поскольку с одной стороны образовательная среда выступает, как фактор движения общества вперед, с другой стороны движущееся общество предъявляет все новые и новые требования к знаниям.

Тавалдиев К.А. - улук окут.
Айылчиева М. – улук окут.

Жергиликтүү өз алдынча башкаруунун финансалык-экономикалык негизи жана бюджеттик түзүмү.

Кыргыз Республикасынын жергиликтүү өз алдынча башкаруунун экономикалык негизин- өлкөнүн мыйзамдарына ылайык кыймылсыз жана кыймылдуу муниципалдык мүлк жергиликтүү өз алдынча башкаруу органдарынын акча каражаты, балуу кагаздар, ошол аймакта турган жаратылыш ресурсу, ошондой эле ошол аймакта өз иштерин жүргүзгөн ишканалар, уюмдар жана мекемелер түзөт.

Демек, жергиликтүү өз алдынча башкаруунун экономикалык базасы деп негизинен коомчулуктун менчиги менен финансысы- коомчулуктун негизги ресурстары түшүнүлөт. Бирок бул ресурстар бардык муниципалдык экономикалык мейкиндикти камтыбайт, мындан тышкары жеке менчик ишкердик демилге коомчулуктун күч кубаты жана ресурсу деген бар. Жергиликтүү өнүгүүгө экономикалык гана эмес социалдык мамилелер да башкача айтканда башкы нерсеге тургундардын жыргалчылыгынын өсүшүнө жетүүгө мүмкүнчүлүк бергендердин бардыгы таасирин тийгизет. Аймактагы тургундардын турмуш жыргалчылыгынын өсүшүнүн өзү анын социалдык-экономикалык өсүшүн билдирет.

Жергиликтүү өз алдынча башкаруунун финансылык негизин Кыргыз Республикасынын мыйзамдарында жергиликтүү коомчулуктарга бекемделип берилген салыктык жана салыктык эмес киреше булактары, муниципалдык менчикти пайдалануудан кирешелер, ошондой эле кредиттик жана башка финансылык ресурстар түзөт.

Бирок, жалпы кабыл алынган эрежеге ылайык жана илимдин көз карашынан алганда жергиликтүү өз алдынча башкаруунун финансылык негизи жергиликтүү бюджеттер, бюджеттен тышкаркы фонддор, жергиликтүү салыктар жана жыйымдар, трансферттер, гранттар, ссудалар, зайымдар, кредиттер, муниципалдык менчикти пайдалануудан түшкөн каражаттар, баалуу кагаздар жана башка ресурстар менен байланыштуу келип чыккан мамилелердин жыйындысы катары аныкталат. Демек жергиликтүү өз алдынча башкаруунун финансы ресурстары-бул финансы каражаттарынын жыйындысы. Ага мамлекеттик жана жергиликтүү маанидеги маселелерди чечүү үчүн жергиликтүү өз алдынча башкаруу ээлик кылат.

Ар түрдүү булактардан түзүлгөн, жергиликтүү өз алдынча башкаруунун финансы ресурстарынын жыйындысы аларды бирдиктүү тизмектелген формага-жергиликтүү бюджеттин формасына топтоштурууну сунуштайт. Жергиликтүү бюджет-Кыргызстандын бюджеттик системасынын курамдык бөлүктөрүнүн бири. Ал жергиликтүү өз алдынча башкаруу органдарынын ишиндеги финансылык негиз болуп эсептелет.

Ошондуктан, жергиликтүү коомчулуктар жергиликтүү маанидеги маселелерди өз алдынча чечүүгө укуктуу. Бул үчүн аларда бийликтин өкүлчүлүктүү жана аткаруу органдары түзүлөт. Башкарууга ошондой эле жарандар да тартылат. Жергиликтүү маанидеги маселелерден тышкары мамлекет айрым жергиликтүү өз алдынча башкаруу органдарына бир катар мамлекеттик функциялардын берилиши үчүн жоопкерчиликти өткөрүп берген. Бул бөлүк функцияны өткөрүп берүү деп аталат. Жергиликтүү маселелерди чечүү жана өткөрүлүп берилген мамлекеттик ыйгарым укуктарды аткаруу үчүн жергиликтүү өз алдынча башкаруу органдары жергиликтүү (шаардык жана айылдык) бюджеттерге ээ болгон.

Жергиликтүү бюджет – ЖӨБ органдарына таандык милдеттер менен функциячыларды камсыз кылууга арналган акча каражаттарын түзүүнүн жана чыгашанын формасы «Жергиликтүү бюджет айылдын, шаарчанын, шаардын, райондун жергиликтүү коомчулугунун бюджети болот. Аны түзүүнү бекитүүнү жана аткарууну ЖӨБ органдары ишке ашырат».

Жергиликтүү өз алдынча башкаруу органынын бюджетинде ЖӨБ маалыматтарынан алынган кирешелер жана карыз алуулар көрсөтүлөт жана алар тарабынан функциясын ишке ашыруу үчүн жүргүзүлгөн чыгашалар, ошондой эле муниципалдык менчиктеги ишканаларды күтүүгө чыгашалар менен кирешелер көрсөтүлөт.

ЖӨБ органдары тарабынан жергиликтүү бюджеттерди бекитүү жана аткаруу жергиликтүү бюджеттердин баленетүүлүк принцибинин негизинде ишке ашырылат, ага ылайык каралган чыгашанын көлөмү бюджеттин кирешесинин суммалык көлөмүнө шайкеш келүүгө тийиш.

Ошол эле кезде ЖӨБдүн финансылык –экономикалык милдеттерди бөлүп кароо өздүк (жергиликтүү) жана мамлекеттик (өткөрүлүп берилген) бюджеттин салттуу түшүнүгүн кыйла кеңейтти. Учурда коомчулуктун жергиликтүү бюджети кирешелер менен

чыгашалардын жазуусу катары эле түшүнүлбөстөн, негизги документ катары жергиликтүү өз алдынча башкаруунун финансылык - экономикалык саясатын турмушка ашыруунун механизми катары түшүндүрүлөт.

Ал түгүл жергиликтүү бюджеттер жергиликтүү деңгээлде башкаруу инструменти катары чыгат. Бул жергиликтүү бюджеттер, салыктар жана финансылык ассигнациялоолор аркылуу бардык ишканалар, уюмдар жана мекемелер менен, ошондой эле жергиликтүү өз алдынча башкаруунун аймагында жайгашкан жеке адамдар менен байланыштуу болгондугу менен түшүндүрүлөт.

Ошентип, жергиликтүү бюджет коомчулуктагы финансылык- экономикалык жана социалдык- саясий кырдаалга таасир тийгизген. Бул стратегиялык функцияны: бөлүштүрүүчү жана контролдоочу ишти аткарат дегендик.

Ошондуктан, жергиликтүү бюджеттин бөлүштүрүүчү функциясы жергиликтүү өз алдынча башкаруу органдарынын финансылык- экономикалык ишинен жалпы мамлекеттик салыктардан, чегерүүлөрдөн жана трансферттерден, жергиликтүү коомчулуктун бюджетинде чогултулган дагы башка каражаттардан түшкөн финансылык ресурстарды бөлүштүрүүдө турат. Демек, бөлүштүрүү каражаттардын түшүү булактары жана өлчөмдөрү белгилүү болуп калган кезде, б.а.бюджеттин киреше бөлүгү түзүлгөндөн кийин башталат.

Жергиликтүү бюджеттин контролдоочу функциясы аны аткаруунун бардык баскычтарында ишке ашырылат. Каражаттын түшкөн кезинде жана чыгымдоо кезинде да, контролдоо функциясы финансы каражаты өз убагында жана алар кантип пайдалангандыгын билип турууга мүмкүндүк берет.

Мына ошентип, бөлүштүрүүчү жана контролдоочу бюджеттик функциялар жергиликтүү бюджеттин киреше жана чыгаша бөлүктөрүн түз байланыштырып турат.

Кыргыз Республикасынын мыйзамдарына ылайык салыктык, салыктык эмес жана башка булактардан акча каражаты, ошондой эле жергиликтүү өз алдынча башкаруу органдарынын карамагына жергиликтүү бюджетке түшкөн акысыз которуулар жергиликтүү бюджеттин кирешеси болуп саналат. Жергиликтүү бюджеттин кирешеси жергиликтүү салыктардан жана жыйымдардан жалпы мамлекеттик салыктардан жана ченемдик чегерүүлөр боюнча бөлүштүрүлүүчү дагы башка кирешелерден салыктык эмес жана салык кодекси жана башка Кыргыз Республикасынын мыйзам актылары менен белгиленген кирешелер, ошондой эле трансферттер, гранттар жана ыктыярдуу төгүмдөр түзөт. Салык кодекси салыктардын түрлөрүн белгилей тургандыгы, ал эми бюджеттик мыйзам (бюджеттик укуктук негизге принциптери жана ЖӨБдүн финансылык – экономикалык негиздери жөнүндө мыйзамдар) ар кайсы деңгээлдеги бюджеттерге ошол салыктарды бөлүштүрүүнүн тартибин аныктайт.

Кыргыз Республикасынын мыйзамдары менен жергиликтүү бюджетке карата туруктуу негизде таандык болгон кирешелердин түрү бекемделип берилген киреше деп саналат. Жөнгө салынуучу киреше – жалпы мамлекеттик салыктар жана алдыдагы финансы жылына, ошондой эле узак мезгилге жергиликтүү бюджетке дагы башка төлөмдөр Кыргыз Республикасынын мыйзамдары менен белгиленген ченемдер боюнча чегерүүлөрдөн киреше.

Жергиликтүү салыктардын артыкчылыгы алар чыгаша көлөмүн аныктоодо, ошондой эле жергиликтүү башкаруу органдарынын өзүн-өзү башкаруу органдарынын эркиндигин күчөтүшөт, ошондой эле жергиликтүү бийлик органдарынын жоопкерчилигин жогорулатып салык төлөөчүлөрдүн алдында отчет берүүгө жол ачат. Бирок, учурдагы иштеп жаткан Кыргыз Республикасынын Салык кодекси жергиликтүү бюджетке эки гана салык бекитет-жер салыгы жана мүлк салыгы, мүлк салыгы 2010-жылдан баштап гана чогултулат. Жергиликтүү салыктардын мындай чакан саны жергиликтүү бюджеттердин киреше мүмкүнчүлүктөрүн кыйла чектейт. Бул жергиликтүү өзүн-өзү башкаруу органдарынын ишмердүүлүгүнө терс таасирин тийгизип жергиликтүү маанидеги маселелерди натыйжалуу чечүүсүн чектейт.

Жергиликтүү өзүн-өзү башкаруудагы аткаруучу-буйрук берүү органдары бир жылда бир жолу бюджеттердин аткарылышы ¹²⁹жөнүндөгү отчетторду жергиликтүү кеңешке

бекитүүгө берет. Жергиликтүү кеңештин бюджеттик комиссиясы отчетту карап чыгат. Жергиликтүү кеңештин бюджеттик комиссиясынын жыйынтыктарынын негизинде өз сессиясында карап чыгат жана жергиликтүү бюджеттердин аткарылышы жөнүндөгү отчетторду бекитет. Бюджеттин аткарылышы жөнүндөгү отчеттор массалык маалымат каражаттары аркылуу, маалымат стендерине илүү жана башка жолдор аркылуу коомчулукка коюлушу керек.

Ошондуктан, жергиликтүү өзүн-өзү башкаруу органдары негизги бюджетке өндүрүштөрдүн жана муниципалдык мекемелердин жылдык каржылык отчетторун берүүсүн талап кылуусу керек. Ушул эле учурда жергиликтүү кеңеш мекемелердин өндүрүштөрдүн салыштырмалуу кирешелүүлүгү же чыгашалуулугу жөнүндөгү чечимди кабыл алышы керек. Чыгашалуу болгон учурда кабыл алынган чечим бюджеттен субсидияларды берүү сыяктуу чараларын же кирешелер жана чыгашалар планын кайра карап чыгуу талаптарын камтышы мүмкүн. Демек, жыл ичинде жергиликтүү кеңеш текшерүүнү ишке ашыруу үчүн муниципалдык мекемелердин жана өндүрүштөрдүн кирешелер жана чыгашалар боюнча пландын аткарылышы жөнүндөгү кварталдык отчетторду талап кыла алат.

Колдонулган адабияттар:

1. Кыргыз Республикасынын «Жергиликтүү өзүн-өзү башкаруу жана жергиликтүү мамлекеттик администрациясы туралуу» К.Р. Мыйзамы (К.Р. мыйзамдарынын редакциясында 4-март 2010-ж. №46)
2. Аписимов С.А. Максимов В.А. Бюджеттик саясат экономикалык өсүү булагындай.
3. Апашкина В. Жергиликтүү деңгээлде каржыларды башкаруу.
4. Белозеров С.А. Кавалев В.В. Каржылар суроо жооптордо, М., 2007.272 б.

Шамшиев Р. К.- ф.и.к., доцент
Ташиева К. М. - окутуучу

Кыргыз Республикасында жергиликтүү өзүн-өзү башкаруунун укуктук-экономикалык негиздери.

Кыргыз Республикасы өз алдынча эгемендикке ээ болгон жылдардын акыркы он жылдыгында тарыхый чоң социалдык- саясий жана экономикалык багыттарын аныктап, аны ишке ашырууну алдына максат кылып алды.

Бирок, жакшы келечектүү багыттар менен кошо кемчиликтер да негизги оор маселелерден болуп калууда. Алсак, жакырчылык, жумушсуздук, паракордук, жогорку деңгээлдеги баланын жана эненин өлүмү, таза суу жана башкалар.

Ушундай оор чечилбеген маселелердин негизинде, мамлекетте саясий стабилдүүлүк сакталбай жаткандыктан, базар мамилелеринин өнүгүшү менен мамлекеттик бийлик институттарынын жана жергиликтүү өзүн-өзү башкаруу ишмердүүлүктөрүнүн укуктук негиздерин түзүү менен керектүү администрациялык реформа жүргүзүү мезгил талабы.

Мамлекетте акыркы 10 жылда жергиликтүү өзүн-өзү башкаруу институтун өнүктүрүү боюнча 100дөн ашык укуктук-нормативдик актылар кабыл алынган. Мамлекет тарабынан борбордоштурулган бийликти бөлүштүрүү жана жергиликтүү өзүн-өзү башкаруу иштерине

керектүү жардамдар көрсөтүлүүгө тийиш болсо, тилеке каршы алар бийлик тарабынан толук кандуу аткарууга киришкен жок.

Ушул багытта өкмөт тарабынан өлкөдө башкаруунун борбордук деңгээлдерин, башкача айтканда, министрликтер менен ведомстволордун милдеттери менен укуктарын тактоо боюнча максатка ылайык иштер аткарылды. Натыйжада бир нече министрликтер менен ведомстволор бири-бирин кайталаган көп сандаган функциялар жана ыйгарым укуктар аныкталган. Бүгүнкү күндө демократиялык өзүн-өзү башкарууну калыптандырууда жана өнүктүрүүдө ишти вертикалдуу багыт боюнча жүргүзүү милдети турат.

Жер - жерлерде эл тарабынан шайланган жергиликтүү кеңеш депутаттары мамлекеттик башкаруунун жаңы багытын туура түшүнө албай келет. Борборлоштурулган бийликти оолакташтыруу (децентралдашуу) дегенди алар эч кимге баш ийбей, жергиликтүү жамааттар менен алардын органдары мамлекеттик бийликтен жана борбордук башкаруу системасынан тышкары калгандай түшүнүшөт.

Коомдун ар кандай катмары мамлекеттик башкарууну борбордоштурулган бийликти оолакташтыруунун негизинде жергиликтүү өзүн-өзү башкарууну өнүктүрүүнүн маанисин туура эмес бурмалап түшүнгөнүн өзү бул маселенин канчалык татаал экендигин айгинелеп турат.

Жергиликтүү өзүн-өзү башкарууну азыркы шартка ылайыктап түзүү жана өнүктүрүү ар бирибиздин жалпы ишибиз.

Элдин мүдөөсү менен таламдарына ылайык натыйжалуу башкарууну камсыз кылуу, бийликтин аймактык деңгээлдеринин ортосундагы иерархиялык баш ийүүнүн эсебинен эмес, жергиликтүү өзүн-өзү башкаруу органдарынын карамыгына берилген маселелерди чечүүдө жергиликтүү өзүн-өзү башкаруунун өз алдынча укугун коргой билүүнүн эсебинен жетишилет. Мындай принцип бардык деңгээлдеги аймактык органдардын тең укуктуу өнөктөш катары өнүгүүсүнө дем берет.

Кыргыз Республикасында жергиликтүү өзүн-өзү башкаруу реформасы 1991-жылы «Кыргыз Республикасында жергиликтүү өзүн-өзү башкаруу жана жергиликтүү мамлекеттик администрациялар жөнүндө» деген мыйзамдын кабыл алынышы менен башталган.

Кыргыз Республикасында Борборлоштурулган бийликти оолакташтыруу жана жергиликтүү өзүн-өзү башкаруунун натыйжалуу өнүгүүсүнүн негизи болуп, анын укуктук нормативдик базасы эсептелет.

1991-2007 жылдар аралыгында жергиликтүү өзүн-өзү башкаруу маселесине түздөн-түз байланышкан, 12 Кыргыз Республикасынын мыйзамы, 60дан ашык Кыргыз Республикасынын Президентинин указдары жана чечимдери, 40 Кыргыз Республикасынын өкмөтүнүн токтомдору кабыл алынды.

Жогоруда көрсөтүлгөн мыйзамдардын жана укуктук-нормативдик актылардын негизинде жергиликтүү өзүн-өзү башкаруунун укуктук негиздери түзүлүп, мамлекеттик бийлик органдарынын өз ара байланышы калыптанды.

Бүгүнкү күндө жергиликтүү өзүн-өзү башкарууну көзөмөлдөөчү мыйзамдык негиз, укуктук акт Кыргыз Республикасынын Конституциясы.

Жергиликтүү өзүн-өзү башкаруунун базалык укуктук актылары болуп, Кыргыз Республикасынын мыйзамы, Кыргыз Республикасындагы шайлоо жөнүндөгү кодекс, Кыргыз Республикасынын Президенттик указы, Кыргыз Республикасынын өкмөтүнүн токтомдору, жергиликтүү мамлекеттик администрация жана жергиликтүү өзүн-өзү башкаруу бийликтеринин укуктук-нормативдик актылары эсептелет.

Жогоруда белгилеп көрсөткөн мыйзамдар жергиликтүү өзүн-өзү башкаруу ишине өз-өзүнчө чоң салым кошот. Кыргыз Республикасынын жергиликтүү өзүн-өзү башкаруунун негизги жетишкендиктери болуп төмөнкүлөр эсептелет: Кыргыз Республикасынын «Жергиликтүү мамлекеттик администрация жана жергиликтүү өзүн-өзү башкаруу жөнүндө», «Коммуналдык менчик жөнүндө» мыйзамынын кабыл алынышы менен жергиликтүү өзүн-өзү башкаруунун укуктук негизи түзүлдү.¹³¹ жергиликтүү өзүн-өзү башкаруу

системасынын түзүлүшү жана реформанын шаардык, айылдык деңгээлде жүргүзүлүшү, жеке киреше булактарынын бекитилиши, чыгаша багыттарынын аныкталышы ж.б.

Жергиликтүү өзүн-өзү башкаруу өлкөнүн шаарларында да колго алынган. 1998-жылдын июнь айынын баштап шаарларды жергиликтүү өзүн-өзү башкарууга өткөрүү бүгүнкү күнгө чейин пландуу ишке ашырылып келүүдө. Ошентип, өлкөдөгү шаарларды жергиликтүү өзүн-өзү башкарууга өткөрүү иш аракеттери жыйынтыкталды.

Башка шаарлар менен катар Жалал-Абад шаары да бүгүнкү күнү жергиликтүү өзүн-өзү башкаруу, башкармалыгына өткөн. Жалал-Абад шаары төмөнкүдөй жергиликтүү өзүн-өзү башкаруудан турат.

1. Ч. Айтматов өзүн-өзү башкаруусу
2. Спутник өзүн-өзү башкаруусу
3. Достук өзүн-өзү башкаруусу
4. Курманбек өзүн-өзү башкаруусу
5. Тайгараев өзүн-өзү башкаруусу

Адистердин маалыматы боюнча жергиликтүү өзүн-өзү башкаруу башкармалыгы жаңы түзүлгөндүктөн, 01 жетекчилик кызматта иштөө үчүн атайын кесипке ээ болуу зарыл экендигин турмуш өзү көрсөттү. Демек, кесипке үйрөтүү мамлекеттик деңгээлде көзөмөлгө алынып, бүгүнкү күндөгү областтын, шаардын, райондун, айыл-округдун жетекчилери өздөрү башында туруп, кызматкерлерди атайын курстардан өткөрүүнү милдет катары алышса, элдин алдында чоң иш жасаган болоор эле.

2003-жылдын 10-декабрында БУУнун жогорку деңгээлдеги саясий конференциясы болуп, анда Кыргыз Республикасынын өкүлчүлүгү БУУнун коррупцияга каршы конвенциясына кол койгон. Кыргызстан Шериктеш мамлекеттер ичинен Россия Федерациясынан кийин экинчи өлкө катары эл аралык конвенцияга мүчө болуп кирди.

Ошондуктан, бүгүн натыйжалуу иштей турган жергиликтүү өзүн-өзү башкаруу кызмат системасын түзүү биздин максатыбыз болууга тийиш. Бул, биринчиден, жетекчилердин так аныкталган эрежелери менен жол-жоболоруна ээ болуп, адистерди тандоо, адистигин жогорулатуу, жергиликтүү өзүн-өзү башкаруу кызматчылардын ак ниет таза иштөөсүнө түрткү берген кубаттоо жана жазалоо принциптерин аныктайт. Экинчиден, жергиликтүү өзүн-өзү башкаруу системасы жарандар үчүн жеткиликтүү болуп, өзгөчө финансылык каржылоону ачык жана маалымдуу жүргүзүп, жергиликтүү жамааттарга жакшы кызмат көрсөтө тургандыгы кепилдикке алынууга тийиш.

Мамлекеттик жана жергиликтүү өзүн-өзү башкаруунун моделдери менен түзүлүшүн канчалык өзгөртпөйлү, эгерде биз мамлекеттик жана жергиликтүү өзүн-өзү башкаруу кызматына жетекчилерди тандоо, тарбиялоо жана окутуу механизмин өркүндөтпөсөк, бюрократиялык мамиле эч качан түп тамырынан бери өзгөрбөй кала берет. Муну менен бирге алардын кызматтык сапаттарына гана эмес, адамдык сапаттарына да кылдат көңүл буру бүгүнкү күндүн негизги талабы деп эсептейм. Анткени, акыркы саясий абал адамдардын адамдык абалын тебелеп салды. Демек, жаратылышта адам улуулугу бийик экенин сактап калууга тийишпиз.

Мамлекеттик бийлик органдарынын ыйгарым укуктарынын минимумга кыскартылышы менен жергиликтүү өзүн-өзү башкаруу органдарына ишенимдин берилиши келечектин өнүгүүсүнө жакшы шарт жаратмак.

Кийинки күндөрү административдик аймактык түзүлүштүн реформасы жөнүндө мамлекеттин алдында турган олуттуу маселелердин бири экенин убакыт талап кылууда. Анткени, вертикалдык жана горизонталдык башкаруу системаларынын санынын өсүшү дал ошого байланышкан. Төрт деңгээлдик администрациялык-аймактык түзүлүш (республика, облус, район жана шаар, айыл, поселок). Бул, Кыргызстан сыяктуу чакан унитардык Республика үчүн өтө эле чоң. Ошондуктан, башкарууга жана өнүгүүгө ылайыктап, бириктирүүгө, кыскартууга барууну убакыт талап кылат.

Кесипке даярдоону, Жалал-Абад Мамлекеттик Университети колго алат.

Анткени, аталган окуу жайда кесипке даярдоого укуктук-нормативдик базалар бар. Кыргыз Республикасынын билим берүү министрлиги тарабынан, 2000-жылы 521 502 «Мамлекеттик жана жергиликтүү өзүн-өзү башкаруу» адистигин даярдоого атайын лицензия укук берилген. Бүгүнкү күндө аталган адистикте студенттер күндүзгү жана сырттан окуу бөлүмүндө татыктуу билим алышууда.

Демек, мамлекеттин эртеңки келечеги үчүн мамлекеттик жана жергиликтүү өзүн-өзү башкаруу башкармалыгына туура кесиптеги жетекчилерди алып келүү бүгүнкү күндүн зарыл талабы.

Пайдаланылган адабияттар:

1. Кыргыз Республикасынын Президенти А.Акаевдин Кыргызстан калкына «Социалдык мобилизациялоо жана акыйкат башкаруу» деген кайрылуусу. 2003-жылдын 15-октябры.- Бишкек, 2003.
2. Кыргыз Республикасы: жаңы келечектер. Кыргыз Республикасын 2010-жылга чейин өнүктүрүүнүн комплекстүү негизи.- Бишкек,2001.
3. Кыргыз Республикасынын жергиликтүү өз алдынча башкаруу органдарынын кызматкерлерин окутуу концепциясын иштеп чыгуу: Материалдардын жыйнагы.- Бишкек, 2003.

Медицина жана жалпы экология

Абдылдаев А.А. - ЖАГУ

Роль повышения среднегодовой температуры воздуха и проживание вблизи урановых хвостохранилищ в развитии злокачественных и врожденных заболеваний у населения Кыргызской Республики

После прекращения деятельности горнорудных комбинатов по добыче урана (1946-1970 гг.) на территории Кыргызстана в бесхозном состоянии оказались многие радиоактивные объекты, а именно: 35 из 49 образованных хвостохранилищ и 25 из 80 горных отвалов в пгт Минкуш, Каджисай, Кара-Балта (Ильин Л.А., 1994; Аклеев А.В., Большакова С.А., Булдаков Л.А., 1997; Торгоев И.А., Алешин Ю.Г., Лосев В.А., Кошоев М.К., 1997; Кеирим-Маркус И.Б., 2000; Киселев М.Ф., 2000; Яблоков А.В., 2000; Бердоносков С.С., Сапожников Ю.С., 2001; Алексахин Р.М., Фесенко С.В., 2004).

В процессе работы урановых шахт уран оказывается на поверхности земли, вследствие чего становится возможным воздействие его излучения на человека, одновременно усиливается переход опасного дочернего $^{222}_{133}\text{Rn}$ в атмосферу. При ветровой эрозии уран

попадает в виде аэрозолей в воздух, вымывается осадками (особенно кислотными) и попадает на те участки поверхности, где его раньше не было. К тому же в «хвостах» после извлечения урана оказывается большая часть дочерних продуктов распада урана - опасных загрязнителей окружающей среды (Бердонос С.С., 2001). В итоге радиоактивные элементы через пищевую цепочку и воздух попадают в организм человека и, постепенно накапливаясь, оказывают отрицательное воздействие на его здоровье (Исупова А.А., 2007). Так, совместно проведенные исследования с Институтом биотехнологий НАН КР в рамках проекта МНТЦ KR766 показали значительное накопление урана в воде и почве, в растениях и организмах животных на территории пгт Минкуш, Майлуу-Суу и Каджисай (Быковченко Ю.Г., Тухватшин Р.Р. и др., 2005; Исупова А.А., 2007).

В последние годы отмечено повышение средне годовой температуры воздуха (СГТВ) в рамках глобального потепления, что в сочетании с действием радионуклидов, видимо, может влиять на характер заболеваемости населения Кыргызской Республики.

Целью данной работы: изучить влияние изменения СГТВ и радионуклидов на состояние здоровья населения проживающего вблизи урановых хвостохранилищ.

Материал и методы исследования

Учитывалось, что в Кыргызстане горные районы занимают 90% площади и в этих областях имеются значительные различия в климате, особенно в отношении температуры воздуха, которая понижается с повышением высоты над уровнем моря. В то же время температурные пороги в горных районах Кыргызстана динамичны и чрезвычайно изменчивы в пределах, например двух областей, в итоге высота над уровнем моря сама по себе не является надежным прогностическим показателем температуры окружающей среды. Поэтому, нами анализировалась среднегодовая температура воздуха за 1990 - 2004 гг. для всей республики и для каждой области, так как взаимосвязь между погодой и климатом и здоровьем носит конкретный для каждой местности характер. При этом учитывалось, что факты, доказывающие связь между погодой и нарушением здоровья, могут и не указывать на возрастание тяжести заболевания вследствие изменения климата, а могут быть связаны, как в нашем случае, с накоплением радионуклидов в организме человека. Для этого в рамках проекта МНТЦ KR 766, совместно с Институтом биотехнологий НАН КР проведены комплексные экспедиции в пгт Минкуш, Майлуу-Суу и Каджисай, проанализированы показатели заболеваемости населения в урановых провинциях по отдельным нозологиям – сердечно-сосудистой, дыхательной, эндокринной, выделительной, центральной нервной системы (ЦНС) и других в сравнении с заболеваемостью жителей, проживающих в радиационно безопасных районах.

Весь полученный фактический материал подвергнут компьютерной обработке с помощью пакета прикладных программ Microsoft Excel с расчетом критерия Стьюдента и коэффициента корреляции.

Собственные результаты и их обсуждение

Ряд болезней, вызванных воздействием окружающей среды и воздуха на человека, имеют несколько этиологических факторов, связанных не только с температурой воздуха, но и с воздействием радионуклидов. Эти множественные и взаимосвязанные причинные факторы, а также имеющие к ним отношение механизмы обратной связи нужно обязательно рассматривать при исследовании сложных связей между болезнью и воздействием, поскольку они могут ограничивать предсказуемость их последствий для здоровья (Kovats S., Ebi K.L., Menne B., 2005). Поэтому нами проанализирована и заболеваемость внутри областей Кыргызской Республики (по сути отдельных климатических районов).

Так в пгт Майлуу-Суу Кыргызской Республики, в окрестностях которого много лет добывался и перерабатывался уран, частота больных с злокачественными заболеваниями в период с 1990 по 2004 гг. гораздо выше, особенно в 1990 и 2002 годах, чем средний показатель по области (почти в два раза) и выше, чем в других четырех городах и девяти районах этой области, не загрязненных радионуклидами. В качестве примера

приводятся данные заболеваемости по пгт Майлуу-Суу, г. Ташкумыр, г. Каракуль (рис. 1).

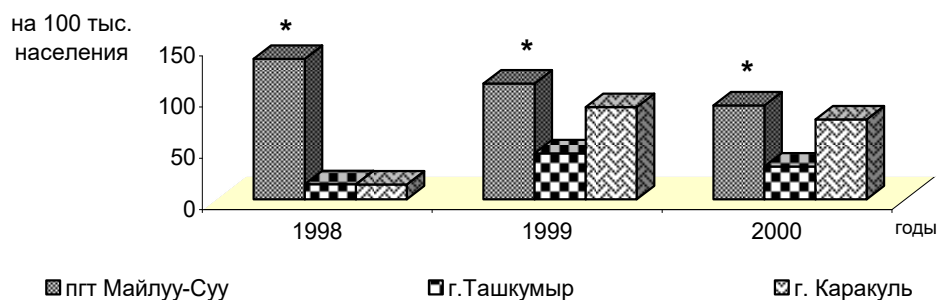

Примечание: *- $P < 0,05$ достоверно по отношению к заболеваемости населения г. Ташкумыр и г. Каракуль.

Рис. 1. Заболеваемость злокачественными новообразованиями в пгт Майлуу-Суу, г. Ташкумыр и г. Каракуль на 100 тыс. населения.

В данном случае заболеваемость злокачественными новообразованиями не связана с динамикой СГТ, но, видимо, обусловлена действием радионуклидов, которые находились в почве и по пищевой цепочке через воду, растения и продукты животного происхождения попадали в организм человека. Наши измерения показали (Проект МНТЦ КР 766), что радиационный фон гамма-излучения на территории геохимической провинции Майлуу-Суу находился в диапазоне – от 22 до 650 мкР/час, а по данным регионального отделения МЧС КР на отдельных участках он достигал до 1000 мкР/час т.е. превышал сушествуююие в чистых зонах уровни радиации в 2-5 раз, а в отдельных местах – в 20 – 50 раз.

У населения пгт Каджисай по 14 классам заболеваний выявлена достоверная корреляция между болезнями крови и кроветворных органов и СГТ, которая имела максимальное значение в 1997 г. - 8,6°C и минимальное - 6,9°C в 1991 году. При этом рост заболеваемости совпадал с повышением СГТ (табл. 3).

Таблица 3. Показатели заболеваемости крови и кроветворных органов среди взрослого населения пгт Каджисай за 1991-2004 гг. (на 100 тыс. населения)

Годы	Болезни крови и кроветворных органов	Абсолютный прирост	Темпы прироста	Темпы роста	Коэффициент наглядности	
		Абс	%	%	%	%
1990	108,0					
1991	70,0	-38,0	-35,2	64,8	64,8	-35,2
1992	90,2	20,2	28,9	128,9	83,5	-16,5
1993	117,3	27,1	30,0	130,0	108,6	8,6
1994	100,2	-17,1	-14,6	85,4	92,8	-7,2
1995	415,2	315,0	314,4	414,4	384,4	284,4
1996	359,6	-55,6	-13,4	86,6	333,0	233,0
1997	998,2	638,6	177,6	277,6	924,3	824,3
1998	494,7	-503,5	-50,4	49,6	458,1	358,1
1999	201,5	-293,2	-59,3	40,7	186,6	86,6
2000	266,0	64,5	32,0	132,0	246,3	146,3

2001	333,7	67,7	25,5	125,5	309,0	209,0
2002	332,3	-1,4	-0,4	99,6	307,7	207,7
2003	100,1	-232,2	-69,9	30,1	92,7	-7,3
2004	336,1	236,0	235,8	335,8	311,2	211,2

Нами установлено, что смертность от злокачественных новообразований в Иссык-Кульской области, в частности пгт Каджисай, где в течение многих лет добывался уран, и особенно в Жеты-Огузском районе, где уровень радона один из самых высоких на территории б. СССР, была выше чем в других, аналогичных по медико-социальной обеспеченности, районах Иссык-Кульской области (по данным 1998-2000 гг.), (рис. 2).

Примечание: * - $P < 0,05$ достоверно по отношению к заболеваемости населения Ак-Суйского и Иссык-Кульского районов



Рис. 2. Смертность от злокачественных новообразований в Ак-Суйском, Джеты-Огузском и Иссык-Кульском районах на 100 тыс. населения.

В Каджисайской геохимической провинции наблюдается сравнительно невысокий уровень радиации, колеблющийся от 20 до 45 мкР/час, но содержание урана в поверхностных водах хвостохранилища «Каджи-Сай», а также на южном берегу озера Иссык-Куль, примыкающего к провинции, на 1 – 2 порядка выше, чем на противоположном берегу озера. Если в воде северного берега озера Иссык-Куль содержание урана составляет порядка $0,3-4,94 \times 10^{-5}$ г/л, то в районе провинции Каджисай этот показатель в 2-60 раз выше (Проект KR 766).

Анализ результатов заболеваемости у взрослого населения пгт Минкуш выявил корреляцию между СГТ и болезнями системы кровообращения. В период с 1990 по 2004 гг. среднегодовая температура колебалась от 3,2°C в 1993 году до 6,4°C - в 1997 году. Наибольшее количество случаев болезней системы кровообращения отмечено в 1996-1997 гг. - в период температурного максимума (табл. 4).

Таблица 4. Показатели заболеваемости системы кровообращения среди взрослого населения пгт Минкуш за 1991-2004 гг. (на 100 тыс. населения)

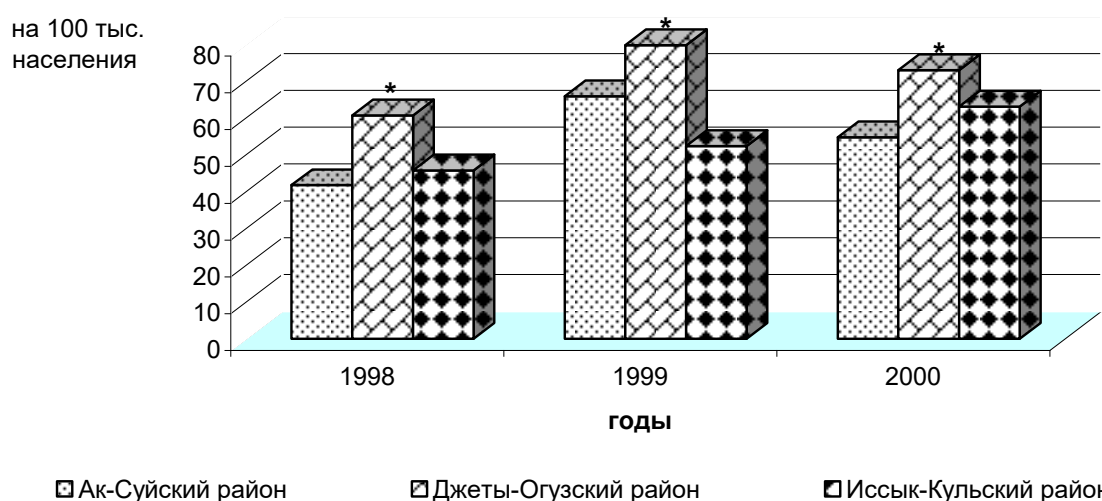
Годы	Болезни системы кровообращения	Абсолютный прирост	Темпы прироста	Темпы роста	Коэффициент наглядности	
		Абс.	%	%	%	%

1990	469,9					
1991	404,3	-65,6	-14,0	86,0	86,0	-14,0
1992	897,0	492,7	121,9	221,9	190,9	90,9
1993	547,2	-349,8	-39,0	61,0	116,5	16,5
1994	1155,2	608,0	111,1	211,1	245,8	145,8
1995	1130,5	-24,7	-2,1	97,9	240,6	140,6
1996	4327,7	3197,2	282,8	382,8	921,0	821,0
1997	4057,7	-270,0	-6,2	93,8	863,5	763,5
1998	1922,4	-2135,3	-52,6	47,4	409,1	309,1
1999	458,4	-1464,0	-76,2	23,8	97,6	-2,4
2000	1329,1	870,7	189,9	289,9	282,8	182,8
2001	1927,7	598,6	45,0	145,0	410,2	310,2
2002	1386,1	-541,6	-28,1	71,9	295,0	195,0
2003	1067,4	-318,7	-23,0	77,0	227,2	127,2
2004	907,9	-159,5	-14,9	85,1	193,2	93,2

Анализ заболеваемости среди взрослого населения по болезням органов дыхания также выявляет высокую корреляцию с СГТ в период с 1996 по 1998 гг.

Уже в первые дни экспедиции в пгт Минкуш обрауали на себя внимание дети с врожденными аномалиями. По сравнению с другими классами болезней коэффициент корреляции между частотой врожденных аномалий и СГТ был самым высоким и составил +0,809.

Максимум врожденных аномалий у детей наблюдался в период стабильного подъема СГТ, например в 1996 году и в период снижения температуры с 1997-1998 и 2002-2003 гг., прослеживалась определенная закономерность в отношении увеличения числа больных с ростом или снижением СГТ (табл. 5).

Таблица 5. Показатели заболеваемости врожденными аномалиями среди детского населения пгт Минкуш за 1991-2004 гг. (на 100 тыс. населения)

Годы	Врожденные аномалии	Абсолютный прирост	Темпы прироста	Темпы роста	Коэффициент наглядности	
		Абс	%	%	%	%
1990	28,5					
1991	26,9	-1,6	-5,6	94,4	94,4	-5,6
1992	28,4	1,5	5,6	105,6	99,6	-0,4
1993	28,1	-0,3	-1,1	98,9	98,6	-1,4
1994	29,9	1,8	6,4	106,4	104,9	4,9
1995	35,0	5,1	17,1	117,1	122,8	22,8
1996	196,9	161,9	462,6	562,6	690,9	590,9
1997	50,6	-146,3	-74,3	25,7	177,5	77,5
1998	361,1	310,5	613,6	713,6	1267,0	1167,0

1999	102,7	-258,4	-71,6	28,4	360,4	260,4
2000	53,6	-49,1	-47,8	52,2	188,1	88,1
2001	167,0	113,4	211,6	311,6	586,0	486,0
2002	117,9	-49,1	-29,4	70,6	413,7	313,7
2003	442,5	324,6	275,3	375,3	1552,6	1452,6
2004	68,1	-374,4	-84,6	15,4	238,9	138,9

Анализ заболеваемости населения по 14 основным классам болезней на первом этапе не выявил корреляции между повышением СГТ в этом районе и частотой развития злокачественных новообразований. Так, число больных со злокачественными новообразованиями по районам Нарынской области неуклонно снижалось из года в год, если анализировать динамику заболеваемости в сравнении со средними республиканскими или областными данными. При этом оказалось, что они были даже ниже и как бы свидетельствовали о благополучии в отношении темпов роста числа больных с новообразованиями. Однако это не совсем так. Например, в Джумгалском и Кочкорском районах, т.е. в районах, расположенных в урановых провинциях, эти относительные показатели гораздо выше, чем в других районах этой же области, но с аналогичным медико-социальным и климатическим уровнем.

Нами установлено, что базовые уровни радиации в районе пгт Минкуш, в сравнении с экологически «чистыми» регионами республики (20-22 мкР/час) были относительно выше в 3-3,5 раза. Так, у ворот хвостохранилища «Гуюксуу» уровень радиационного фона составил 60 – 61 мкР/час, на территории гостиницы «Рудник» - 60-61 мкР/час, в воде, вытекающей из штольни №8, - 61-61,5 мкР/час.

Таким образом, можно утверждать, что высокие показатели заболеваемости злокачественными образованиями и врожденной патологией связаны с хроническим поступлением радионуклидов в организм человека, на основе установления корреляционной связи между злокачественными заболеваниями, врожденными аномалиями и местом проживания в районах с повышенным содержанием радионуклидов в воде и в продуктах питания (пгт Майлуу-Суу, Минкуш, Каджисай).

Литература:

1. Ильин Л.А. Реалии и мифы Чернобыля. - М., ALARA Limited. - 1994. - 446 с.
2. Аклеев А.В., Большакова С.А., Булдаков Л.А. Радиационные аварии на Урале: экологические, медицинские и социальные аспекты //Проблемы экологии Южного Урала. - 1997. - № 2. - С. 5-18.
3. Торгоев И.А., Алешин Ю.Г., Лосев В.А., Кошоев М.К. Локальная сеть геомониторинга оползневой опасности в г. Майлуу-Суу: Сб. науч. тр. ИФиМГП «Вопросы геомеханики и разработки месторождений полезных ископаемых». - Бишкек, 1997. - С. 90-103.
4. Кеирим-Маркус И.Б. Еүе о регламентации облучения человека //Медицинская радиобиология и радиац. безопасность. - 2000. - Т. 45. - № 3. - С. 41-45.
5. Киселев М.Ф. Российско-Американская программа изучения влияния радиации на здоровье населения на Южном Урале //Медицинская радиобиология и радиационная безопасность. - 2000. - Т. 46. - № 6. - С. 5-21.
6. Яблоков А.В. Миф о безопасности малых доз радиации. //Гражданская инициатива. – Москва 2000. - № 1.
7. Бердоносков С.С., Сапожников Ю.А. Ионизирующее излучение и окружающая среда //Химия. - 2001.- №3. - С.1-9.

8. Алексахин Р.М., Фесенко С.В. Радиационная заўита окружаюуей среды: антропоцентрические и эоцентрические принципы //Радиационная биология. Радиоэкология. - 2004. - Т. 44. - №1. - С. 93-103.
9. Исупова А.А., Ташиева Г.С., Тухватшин Р.Р., Абдылдаев А.А. Состояние здоровья жителей пгт Минкуш Кыргызской Республики //Вестник КРСУ. - Бишкек, 2007. - Т.7. - №3. - С.140-142.
10. Kovats R.S. Adapting to climate change-what should the health sector be doing? //Int. J. Circumpolar. Health. - 2009. - Vol.68. - N1. - P. 8-

* * *

УДК: 577.171.55

Асанова К.А. Нарматова К.К. Термечикова С. М.

Нейрохимические исследования при зимней спячке.

Неблагоприятные сезоны года многие холоднокровные животные переходят в гипербиотическое состояние, для обозначения которого обычно используется термин «торпидность» или «оцепенение». В зимний период в торпидное состояние переходят, как правило, все холоднокровные организмы (Екимова, 2002; Иванов, Турдыев, 1983; Иванов, 2002; Калабухова, 1985). Некоторые холоднокровные могут перейти в состояние оцепенения и в летнее время. К таким животным, в частности, относятся степная черепаха *Tostudo horsfieldi*, которая обычно теряет активность в конце мая начале июня. Сезонным фактором подготовки и погружения черепах в торпидное состояние является резкое снижение содержания растительной влаги. Главным проявлением спячки или торпидности организмов является подавление обменных процессов, т.е. происходит переход их в гипобиотическое состояние, что обеспечивает повышение сопротивляемости организма и экономию метаболических ресурсов.

Наиболее характерным проявлением состояния спячки является понижением температуры тела (Слоним, 1971; Иванов, 2000; Проссер, 1977, Калабухов 1985) как вследствие включения системы понижения терморегуляции. В этих условиях температурная чувствительность отключена не полностью, так как резкое охлаждение зимоспящего организма приводит в большинстве случаев к пробуждению и разогреванию животных, что предотвращает их от холодной гибели.

В состоянии естественной спячки наряду со снижением газо-энергетического обмена (Проссер, 1977; Хочачка, Сомеро, 1988 Калабухов 1985), имеет место глубокая перестройка в углеводном обмене. При изучении содержания глюкозы выявлено значительное снижение ее уровня у гибернируюуих млекопитаюуих (Львова, Назареев, 1976; Соломонова и др., 1982) Механизмы, регулируюуие содержание глюкозы в условиях гибернации, является недостаточно ясным, так как у этих животных инсулин крови не снижен, а напротив, отмечается ее гиперсекреции.

Характеризуя перестройки гликолиза при переходе к спячку, следует отметить, что специфическая активность одного из ферментов механизма гликолиза дегидрогеназы D-глицеральдегид-3-фосфат в печени гибернируюуего тушканчика *Jaculus orinalis* была в 2-3 раза ниже, чем у эутермного животного. Для фермента характерны нелинейные графика Аррениуса, однако в случае гибернируюуего животного энергия активизации (E_a) была выше. Для этого же случая характерно и более кислое значение рН (рН-7,3-6,1) чем для печеночных изоформ эутермных животных (рН-8,7-8,1). Полученные данные свидетельствуют о том, что исследованный фермент у гибернируюуих тушканчиков подвергается посттрансляционной модификации, скорее всего путем моно- АДФ-риболизирования. Наступаюуее в

результате этого торможение активности фермента может участвовать в глубоком торможении гликолитического пути метаболизма, происходящем в условиях спячки животных.

Углеводный и жировой резерв после предварительного расщепления в тканях подвергаются окислительному превращению и выделившаяся при этом энергия используется для синтеза АТФ.

Перед спячкой в тканях животных накапливается жир и гликоген. В частности, у холоднокровных лягушек резервируются запасы различных органических веществ в печени и мышцах. При низком уровне анаэробного обмена в состоянии гипобриоза расходование резервных веществ замедляется, что позволяет длительно сохранять жизнедеятельности и вместе с тем обеспечивает для организма возможность возврата в активное состояние. Значение жиров в энергобалансе гибернантов исключительно велико. Они служат основным аккумулятором запасной энергии, чем углеводы и белки, а при их окислении высвобождается большое количество воды (100 г жиров образует 107 г воды, 100 г белка -41,3 г и 100г крахмала -55,5 г воды). У гибернантов в составе жира, резервированного подкожно и внутрибрюшинно преобладают линоленовая и линолевая кислоты, которые затвердевают лишь при температуре ниже 0 С, что является одним из факторов сохранения жизнедеятельности организмов в условиях низких температур.

Роль ненасыщенных жирных кислот не исчерпывается лишь их влиянием на температуру фазового перехода липидного бислоя биомембран. Большинство биологических функций ненасыщенных жирных кислот согласно данным Когтева и Безуглова, объясняется их способностью действовать как вторичные мессенджеры или модуляторы активности функционально важных белков и прямо не связано с окислительным метаболизмом этих кислот. Однако не только жирные кислоты, но и их амиды представляют собой группу липидных биорегуляторов, образующихся из длинноцепочных насыщенных и ненасыщенных жирных кислот путем амидирования соответствующими аминами (Безуглов и др.1998).

В состоянии спячки резко замедляется частота дыхания, снижается дыхательный коэффициент, что связано с преимущественной утилизацией жирового депо и удержанием некоторого количества углекислоты организмом, а также кальция и магния костной тканью (Проссер,1977; Иванов, 1999; Калабухов 1985). В условиях спячки частота дыхания падает до 4-10 вдохов в минуту, а после 5-8 дыхательных движений наступает пауза продолжительностью 4-8 минут, проявляется разница между количеством потребляемого кислорода и выдыхаемой углекислоты. Сурки, которые при спячке потребляют кислорода в 41 раз меньше, чем в активном состоянии, выделяют углекислоты в 75 меньше, в результате чего дыхательный коэффициент их понижается до 0, 44 против 0, 8 у активных животных (Абелянцев).

У сусликов выявлено снижение секреторной активности гипоталамо-гипофизарной нейросекреторной системы в период спячки, повышающейся к весне и затем к моменту пробуждения. В последнем случае повышается как образование нейросекрета, так и его выведение в кровь.

При спячке содержание АТФ в мозге, печени и эритроцитах не уменьшено а напротив, имеет место возрастание его уровня. Отношение АТФ/АДФ в цитоплазме у теплокровных животных повышено. В последнее время показано накопление в организме спящих животных ацетальдегида-производного этанола. Вэтой связи можно отметить, что в состоянии спячки усиливается образование этанола и переработка его в ацетальдегид. Последний известен как ингибитор дыхательных процессов на митохондриальном уровне (Ахмеров, 1972) и может служить одним из эффективных факторов перехода в состояние гипометаболизма.

В настоящее время как в экспериментальной биологии, так и различных областях медицины все более широкое применение находит метод искусственного снижения температуры тела. Зауитным эффектом гипотермии у теплокровных животных и человека является минимализация функций и ¹⁴⁰ метаболических процессов, приводящая к

повышению устойчивости организма к воздействию многих неблагоприятных факторов и, прежде всего, тканевой гипоксии, часто сопутствующей различным видам патологических процессов, прежде всего неврологических. Кроме того, проблема жизнеобеспечения космонавтов при сверх длительных межпланетных полетах требует создания методов достижения безопасного, легко обратимого, без каких-либо патологических последствий глубокого подавления всего метаболизма человека с резким снижением энергетических и пластических потребностей.

В то же время у млекопитающих ход метаболических процессов возможен лишь в узком температурном диапазоне -38 градус. Обычно при более низких температурах тела у них происходит дискоординация функций и метаболизма – их жизнь оказывается в опасности. Некоррелятивное угнетение и существенная перестройка метаболизма искусственно охлажденного организма сопровождается весьма нежелательными постгипотермическим последствиями.

У зимнеспящих (гетеротермных) животных температурный диапазон сохранения жизнеспособности и определенной активности биохимических реакций гораздо шире в сторону понижения, чем у строго гомойотермных –от 0 до 38 градус. Установление нейрхимических изменений при состоянии зимней спячки и при входе из нее, выяснение характера взаимоотношений метаболических путей при этом могут открыть возможности для создания искусственного обратимого гипобиоза у высших животных и человека, не прибегая к чрезмерно сложным мероприятиям.

Адаптация к окружающим условиям, в том числе и к низкой температуре у позвоночных осуществляется благодаря изменению физико-химических свойств синаптических мембран, обеспечивающих трансмиссию информации в нервных клетках. Адаптация альтерация, характерная для ЦНС позвоночных, к флуктуациям окружающей температуры, видимо, лежит в основе нейрхимической концепции механизма зимней спячки

Анализ экспериментальных данных показывает, что в мозгу зимнеспящих животных при низких температурах тела обнаруживается лабильность процессов амидирования и дезамидирования белков. Можно думать, что эта лабильность является одним из условий, обеспечивающих резистентность мозга зимнеопящих к низкой температуре тела и возможность перехода от состояния бодрствования к гибернации и, наоборот. При зимней спячке высокая активность глутаминазы, аминотрансфераз, ГАМК- трансферазы, глутаматдегидрогеназы, МАО приводят к накоплению содержания нейро медиаторных аминокислот. Низкая температура тела, вызванная зимней спячкой, оказывает эффект на содержание нейротрансмиттерных аминокислот полиаминов и дипептидов. Коррелятивное изменение соотношения метаболического и транмиттерного пулов исследованных аминокислот и дипептидов. Результаты свидетельствуют о том, что при зимней спячке довольно активна температурная регуляция синаптической, метаболической и модуляторной функций исследуемых нейроактивных компонентов мозга.

Вышеизложенные данные показывают, что в процессе гипобиоза животных, связанного с гибернацией, одновременно задействованы многие гипометаболические факторы и регуляторные механизмы, действующие кооперативно и регулирующие обменные процессы, включая митохондриальные процессы.

Литература:

1. Григоренко В.С. Нейрохимия зимней спячки. Новосибирск. 1986
2. Екимова И.В. Изменения метаболической активности нейронов ядер переднего гипоталамуса крыс при гипертермии, лихорадке и гипотермии. М: 2002
3. Жегунов Г.Ф. Синтез белка в тканях зимоспящих животных. Пууино. 1987
4. Иванов В.И. Содержание ионов кальция в крови животных и их устойчивость к холоду. М: 2002 г.

Аюпов Ф.Г.

О зависимости между временем удвоения веса новорожденных и содержанием белка в материнском молоке.

Эта биологическая закономерность без сомнения имеет весьма важное значение для понимания процессов роста и долголетия организмов и, видимо, при достаточной информированности о биологических механизмах и, даже о биостатистических численных данных, может быть использована в регулировании количественных изменений как массы тела, так и сроков жизнедеятельности.

В качестве одного из приемов решения данной проблемы мы решили использовать математическое моделирование с попыткой выявления его физиолого – биохимического смысла, для чего необходимо было получить среднестатистические данные о подобной связи между вышеуказанными параметрами, которые можно было с большой вероятностью найти в медико-биологической и биометрической литературе

На основании этих изысканий была составлена таблица средних величин с параметрами биометрических составляющих нижеследующих значений.

Таблица

Значения времени удвоения веса тела новорожденных и содержания белка в молоке матерей.

№ п/п	Вид организма	X_i	Y	Y_i	ΔY	ΔY^2	Y_i	ΔY_i	ΔY^2
1	Крольчонок	14,5	6	5	-1	1	5,04		
2	Уенок	7,1	8	11	+3	9	11,36		
3	Ягненок	6,5	10	13	+3	9	12,64		
4	Поросенок	5	18	18	-	0	17,63		
5	Козленок	4,3	19	22	+3	9	21,61		
6	Теленок	3,5	47	29	-18	324	29,13		
7	Жеребенок	2	60	84	+24	576	83,75		
8	Ребенок	1,6	180	167	-12	144	167,51		
9	Итого	44,5	348	349	+1	1072	347,66		

где X – содержание белка в молоке матерей, %

Y – число дней удвоения веса тела,

Δ - отклонения вычисленных величин от измеренных

Анализ и математическая обработка данных таблицы показывает, что одной из приемлемых моделей выявляемой связи является функция

$$Y_i = \frac{67}{x - 1,2}$$

где Y_i – число дней удвоения веса тела, X – содержание белка в молоке матерей, %.

Решения по данной модели приведены в таблице в графе Y_i

Отношение корня квадратного из суммы квадратов отклоненной к объему числу дней удвоения (итого, Y) т. е.

$$\frac{\sqrt{1072}}{348} = \frac{32,741411}{348} = 0,0940845 \approx 9,4\%$$

равно 9,4 %, что условно можно считать вариацией исследуемых величин, а так называемая точность определения будет равна

$$1 - 0,094 = 0,906 \approx 91\%$$

Эти расчеты показывают, что вышеназванная зависимость в данной группе организмов и, как можно экстраполировать на иные организмы подобных млекопитающих, данная биологическая закономерность имеет место и может быть выражена приведенной выше функцией.

Попытка выявления физического смысла полученной зависимости показывает, что критической величиной концентрации белка в организме матерей является 1,2%, ниже которой организмы не развиваются, а при указанной величине теоретически организмы будут развиваться неопределенно долго ($y \rightarrow \infty$) что биологически будет иметь смысл, при фактическом значении концентрации белка в молоке достаточно близком к 1,2 %, особенно наглядно представленном для человеческого организма (ребенок, 1,6%).

Можно сделать вывод, что указанная закономерность выраженная в виде приведенной функции может стать основанием для проведения практических исследований, направленных на достижение многих целей при развитии организмов разных видов, в частности, продления жизни.

Литература:

1. Справочник зоотехника. Гос. издат. с – х литературы М. – 1957, 936 с.
2. Медицинская энциклопедия. М. 1975
3. Гольшева К. П., Гальперин С. Н. Физиология человека и животных. Советская наука М. 1956
4. Викторов К. Р. Физиология сельскохозяйственных животных. Высшая школа. М. 1960
5. Терентьев П. В., Ростова Н.С. Практикум по биометрии. Л. 1977

УДК:616.98.578.828 НIV

Беккулов М. И. - ст.преп. ЖАГУ
Айтикеев Н. Ж. - ст.преп. ЖАГУ
Осмонова Б.М. – ст.преп. ЖАГУ

Некоторые вопросы интеграции профилактических программ, связанных с ВИЧ-инфекцией и смежными проблемами в учебный процесс образовательных организаций.

Осознавая значимость проблемы ВИЧ – инфекции, как в нашей стране, так и во всем мире предпринимаются решительные шаги по предотвращению эпидемии. Особым приоритетом является предупреждение новых случаев ВИЧ - инфекции среди молодежи в возрасте от 15 до 24 лет.

Законом "О ВИЧ/СПИДе в Кыргызской Республике" гарантируется включение в учебные программы образовательных учреждений тематических разделов по

вопросам ВИЧ - инфекции.

Во время учебного процесса необходимо изучить и знать основные правовые аспекты, связанные с проблемами ВИЧ инфекции и сопутствующих вопросов. Для эффективного проведения лекционных и семинарских занятий по вопросам профилактики ВИЧ инфекции, наркомании и токсикомании необходимо создать рабочую программу с учетом правовых аспектов взаимоотношений преподавателя со студентами. Студенты обучаются в правоведении в специальных курсах, но для профилактики по данному вопросу еще необходимо уточнение и структуризации рабочих программ.

В системе подготовки учителей включение специальных образовательных программ в области ВИЧ - инфекции и смежных проблем является одним из путей решения данной проблемы. Глубокие знания и навыки преподавания предметов, связанных с вопросами ВИЧ - инфекции, репродуктивного и сексуального здоровья, профилактика наркомании, позволяет повысить эффективность образовательных программ. Если до настоящего времени культура репродуктивного поведения и планирование семьи ограничивалось только лекциями о презервативах и гормональных таблетках то сегодня вопросы инфекции, передаваемые половым путем, эпидемии ВИЧ инфекции также необходимо обсуждать во время беседы о репродуктивных поведении и семейном планировании со старшеклассниками, студентами средне специальных учебных заведений и ВУЗов. Поэтому в начале курса с ответственностью и со студентами необходимо обсуждать отношение каждого человека и семьи к контрацептивам, а также проведению мониторинга уровни знаний о ВИЧ инфекций, методы профилактики и т.д.

Во время получения информации о ВИЧ инфекции и методов профилактики молодежь должен быть уверен в защите прав и в вопросах личной жизни а также при принятии решений. Молодежь обучается распоряжаться своей личной жизнью и в то же время несет ответственность и за здоровья партнера. Иногда преподаватели недостаточно объясняют методы применение контрацепции, что приводит к низкой эффективности их использование. Юноша оценивает пользу конкретных случаях в то же время это приводит к формированию навыков необходимых в личной жизни. При этом преподаватель должен быть уверен в том, что не только механизмов тех или иных методов применение контрацепции, но и полное понимание механизмов действия выше названных методов. Кроме того для молодежи является немаловажным аспектом легкодоступность контрацептивных средств. При этом педагог должен указать места приобретения, и какие препятствие ожидают юношу при приобретении данных средств.

Обучение и воспитание является целостным процессом школы, колледжей или педагогического вуза. Во время обучения происходит совместная деятельность учителя и учащегося, когда первый передает знание и руководит процессом обучения, а второй учится, усваивая знания и вырабатывая на их основе умения и навыки. В процессе обучения ученых формирует мировоззрение и развивает свои способности.

Воспитания, подрастающего поколения, представляет собой комплекс воспитательных работ как в школе, воспитание обучением в семье, социальная среда СМИ и др. Роль последних факторов немаловажен, потому что, основную информацию об интимной жизни, возрастные морфо - физиологические процессы и изменения дети могут получают от сверстников, негативные информации с желтых пресс, откровенно - вульгарные музыкальные клипы производят неизгладимые впечатление, которые в последствии вливаются в негативных проблемы подрастающего поколения.

В связи реформами как внутри республики, так и в территориях СНГ коренным образом, изменились моральные устои и ценности, что привело к появлению различных направлений в области музыки, кино, а также в других областях средств массовых информаций.

В условиях общественных перемен, которые мы переживаем, процесс воспитания молодежи становится малорезультативным и требует от воспитателей дополнительных усилий, новых подходов, неординарных¹⁴⁴ решений. Острые неурядицы нашего

обуества привали к уменьшению интереса к учению, резкому падению качества успеваемости, большим трудностям в работе с подростками, отсутствие идеалов у детей и молодежи. В тоже время продолжается рост детской преступности, а моральных поступков, наркомании, влияние различных религиозных сект и течений.

Особо волнует преподавателей то, что происходит расслоение среди детей в связи с экономическими трудностями в семьях. Одна из несущих задач школы сегодняшнего дня является воспитание субъекта рыночной экономики, восстановление психологии рыночной среды, свободного предпринимательства, собственника, осознающего и живущего в соответствии с нравственно - этическими нормами обуества. Наша молодежь должна научиться результативно трудиться, преодолевать безделье, понять что доступность вещей пропорционально труду, уму, предприимчивости, нести ответственность за свое здоровье перед собой и перед обуеством.

Поскольку гармоничное развитие личности предполагает его всестороннее развитие, то воспитание включает в себя умственное воспитание гражданственности воспитание, воспитание нравственного сознания и этических ценностей, чувство прекрасного, трудолюбия; воспитание ответственности за свое здоровье и ценностного отношения к здоровому образу жизни. В связи с ростом преступности, алкоголизма, наркомании, токсикомании, больных инфекциями, передаваемыми половым путем, среди детей и подростков, угрозы эпидемии ВИЧ и СПИД, а возрастает значения нравственного и физического воспитания. На сегодня ситуация такова, что незамедлительно нужно интегрировать профилактических программы в учебно-воспитательный процесс задача которых в предупреждении алкоголизма, наркомании, токсикомании, ранних половых связей путем о последствиях этих явлений.

Во время уроков по анатомии и физиологии, человека, "здоровому образу жизни" обладают систему знаний о путях передачи мирах профилактики ИППП, ВИЧ - инфекции и их последствиях. Творческий подход к преподаванию этих дисциплин приведет к развитию мотивации, эмоционально - ценностного отношение подростка к своему здоровью. Кроме этого в школе. Можно использовать различные формы обучения, как; факультативные занятия, диспуты, практикумы, учебные экскурсии, дополнительные занятия, занятия на предметных кружках и домашняя работа и.т.д.

Профилактическая работа учителя заключается не только в повышении информированности учащихся, а прежде всего в содействии формирования безопасного поведения подростков путем воспитания. Для этого любая информация учителя должна иметь воспитательную функцию.

Воспитания в человеческом обуестве это сознательная передача подрастающему поколению усвоенного социального опыта, накопленных знаний и трудовых умений. В течение долгого времени укреплялся взгляд на школу как, главным образом, на учебное заведение, где происходит передача опыта и знаний.

Воспитание рассматривалось как автоматический процесс сопутствующий обучению. В результате этого сопутствующего обучения потеряли смысл специфических форм воспитания, возможность учителя обучаться в неформальной обстановке. Этим и объясняется сегодня рост детской преступности, наркомании, токсикомании, беспризорности, агрессивности, проституции, бездуховности молодежи. Сегодня перед учебным заведениям ставится новые задачи осуществлять целенаправленное воспитание, которое представляет собой управление процессом развития растущего человека как индивида и субъекта, как личности, индивидуальности.

Студенты сами прошли юношеский возраст, поэтому они знают соответствующую анатомо-физиологические особенности данного возраста. Поэтому необходимо акцентировать внимание слушателей на вопросы, которые они не знают. Так как это обостряют внимание и понимание данного вопроса. При этом необходимо обратить внимание на анатомо-физиологические изменение, рост, ¹⁴⁵повышение массы, а также начало полового

развития и полное формирование организма.

Во время данных изменений возникают скоротечно, также юноша неспособен привыкнуть к данным изменениям, поэтому необходимо знать данные особенности организма и соблюдать личную гигиену. В заключении анатомо-физиологические особенности юношей зависят от формирования репродуктивных систем, роста и развития телосложения, выработка половых гормонов и их влияние на социально-физиологического поведения юноша. Скоротечные вышеназванные изменения вызывает дискомфорт в поведении юношей и взрослые всерьез не воспринимают их как взрослого человека.

В настоящее время по республике ВИЧ инфицированных всего 3789 человек, из них 191 дети. А по Жалал-Абадской области инфицированных 380 человек, из них мужчин 264, женщин 116. За весь период эпидемии по республике скончались от СПИДа 510 человек.

И в заключении в образовательных учреждениях обучаются в основном педагогические и специалисты здравоохранения, что облегчает работу педагогов преподавании ВИЧ инфекции репродуктивного сексуального здоровья профилактики наркомании и токсикомании. Потому что молодые специалисты лучше понимают проблемы молодежи, поэтому полученные знания и собственный опыт способствует эффективно довести до населения всех слоев.

Список литературы:

1. Башмакова Л.Н., ж.б. «Профилактика ВИЧ инфекции», Бишкек 2008.
2. Воронцова Т.В., Понамаренко В.С. «Особенности подходов, методов и процедур оценивания обучения на основе жизненных навыков» Алматы. 2003.
3. Руководство для преподавателей по профилактике ВИЧ в школьных условиях, Алматы 2004.
4. Руководство по профилактике ВИЧ-инфекции для преподавателей педагогических колледжей. Алматы 2006.
5. Специальная сессия Генеральной Ассамблеи ООН по ВИЧ/СПИДу. Мониторинг выполнения Декларации о приверженности делу борьбы с ВИЧ/СПИДом.
6. руководящие принципы по разработке ключевых показателей. Женева 2005.
7. ЮНЕЙДС. Национальные программы по СПИДу. Руководство по мониторингу и оценке. Женева. 2003.

* * *

Белекова К., Носиров Ш., Ташкулова Ш.-К-УУ

Экологическое сознание кыргызского этноса

В силу кочевого образа жизни, обусловившего существенную зависимость кыргызов-кочевников от природной среды, наши предки в своих взаимоотношениях с природой придерживались, по сути, коэволюционных принципов, которые, однако, носили больше вынужденный, чем сознательный характер. Эта была примитивная форма коэволюции, которая с неизбежностью должна была исчезнуть, как только материальные условия жизни претерпели бы коренные изменения, что, собственно, и произошло. И началось это с того, что территория современного Кыргызстана была включена в состав Российской империи. Впервые за всю свою долгую историю кыргызы были не только включены в принципиально иную культуру и цивилизационную систему, но и были лишены возможности возвращения к своим цивилизационным истокам, органически связанные с кочевыми формами жизни.

Кочевые цивилизации и культуры, ¹⁴⁶будучи экономически самодостаточными и

замкнутыми на самих себе, отличались чрезвычайной статичностью и консерватизмом, из чего следует, в частности, что для того, чтобы изменились радикально экологическое сознание и культура, необходимо испытать кардинальную цивилизационную трансформацию, вплоть для изменения типа цивилизации. Обратное утверждение так же верно, т.е. значительные цивилизационные трансформации, изменение типа цивилизации с необходимостью ведут к коренному изменению экологического сознания и культуры этноса. При этом существует высокая вероятность необратимого характера трансформаций.

Что же касается конкретно кыргызского этноса, то, находясь под влиянием оседлого населения Кокандского ханства, южные кыргызские роды и племена, частично оседая на земле, уже стали испытывать определенные культурные трансформации, которые со временем только усилились бы, однако с включением территории Кыргызстана в состав Российской империи придали трансформационным процессам совершенно новое направление. Именно с этого времени начинается радикальная трансформация не только материальных форм жизни кыргызов, но и их экологического сознания, которое в новых условиях уже не могло оставаться прежним.

До вхождения в состав России традиционное многовековое природопользование кыргызов, практически сведенное к возможному минимуму в условиях высокогорья и резко континентального климата, адаптировали их к определенной экологической нише, которой наносился настолько незначительный ууерб, что природа целиком восстанавливалась в кратчайшие возможные сроки. Благодаря тому, что форма хозяйствования и адекватный ему комплекс специфической культуры и быта народа имели предельно консервативный характер, практически исключались любые реформационные процессы в обуюестве. Материальное производство в традиционном кыргызском обуюестве выработало ритм жизни, целиком подчиненный естественному ритму, и обуюественный строй жизни, который также в целом определялся природными условиями, при этом особую роль играли семейно-родственные отношения, которые выступали как доминирующие по отношению к чисто экономическим, а также нормы, регулирующие жизнь внутри кочевой обуюины, придерживавшейся во взаимоотношениях с природой, землей не производяющего, а присваивающего принципа. Ценность земли, как и природы в целом, рассматривалась кыргызами через призму потребления естественных, т.е. без участия человеческого труда, продуктов, что необходимо порождало относительно пассивное отношение к земле с неразвитыми, по сравнению с земледельческими культурами, отношениями и формами собственности. Оседлое население Кокандского ханства, испытывавший хронический недостаток в плодородных землях, как и его правители, было мало заинтересовано в процессе оседания кыргызов на землях, и по этой причине кыргызам, продолжавшим в основной своей массе вести кочевой образ жизни, удавалось сохранять не только хозяйственную автономию, но и все, что было связано с ней и кочевым бытием. Ассимиляторские процессы мало затрагивали кочевую часть населения ханства и происходили главным образом в системе религиозных представлений и убеждений. Однако с присоединением к государству, а именно к России, имевший иную цивилизационную основу, все стало в корне меняться.

Внедрение новой культуры в традиционную кыргызскую, осующествлялось главным образом двумя способами: установлением жесткого политического, военного и административного контроля со стороны царской колониальной администрации, которая настойчиво и последовательно устанавливала имперский порядок и государственные законы на новоприобретенных землях, а также переселением части населения из европейской части империи. Ассимиляторскую политику, которую проводил царизм, невозможно было проводить без того, чтобы не внедрять в местные системы «русские» элементы, которые в дальнейшем должны были скреплять государство, что не могло не породить определенные противоречия между коренным и пришлым населением.

«Приобуюение» кыргызов к новой культуре происходило вполне в колониальном духе. Новые политические, экономические,¹⁴⁷ социальные, правовые формы и все, что

сопутствовало им, не внедрялись в исконную культурную почву, а просто напросто интенсивно вытесняли все, что мешало их установлению и господству. Данное обстоятельство красноречиво отражено, в частности, в творениях так называемых заманистов Калыгула (1785–1855 гг.), Арстанбека (1824–1874 гг.) и Молдо Кылыча (1866–1917 гг.) и др.

Заманисты, по сути, вполне точно определили наступление нового времени как крушение старого, к которому, как покажет дальнейший ход событий, действительно не будет возврата, и поэтому не случайно произведения заманистов – «Акыр заман» («Эпоха крушения»), «Тар заман» («Эпоха оскудения»), «Зар заман» («Эпоха страдания») и др. – носили почти апокалипсические названия, близкие к «концу мира». Действительно, прежний традиционный мир уходил в небытие с такой стремительностью, что не заметить этого было уже невозможно и невозможно было противостоять процессу его разрушения. «Впервые, – пишет Р.Д. Стамова, – за всю историю кыргызского народа над традиционным обустом нависла угроза значительных преобразований с дальнейшей перспективой его исчезновения. С появлением русских на территории Кыргызстана кыргызский этнос был “втянут” в новый пространственно-временной континуум, где время текло значительно интенсивней, чем традиционной среде, и требовало быстрой выработки новой системы ценностей, на базе которой с необходимостью должна была вызреть новая личность, уже адаптированная к новому ритму жизни»¹.

Р.Д. Стамова правильно отмечает, что «появлением русских на территории Кыргызстана кыргызский этнос был “втянут” в новый пространственно-временной континуум, где время текло значительно интенсивней, чем традиционной среде, и требовало быстрой выработки новой системы ценностей». Если в традиционной среде и культуре время, по сути, имеет циклический характер, т.е. оно постоянно возвращалось к некоторой исходной точке. При этом менялись конкретные персонажи, но обуст не испытывало никаких внутренних трансформаций и традиционное сознание (в том числе, конечно, и экологическое) не претерпевало сколько-нибудь значительных изменений, а ценностный мир казался вечным и незыблемым. Но с приходом новых людей и установлением их господства время обрело линейный характер. То есть оно текло от прошлого через настоящее в будущее, и не было уже никакой возможности вернуть его назад. Мы, современники, настолько усвоили такое восприятие и оценку времени, что уже невозможно поверить в его цикличность. Не в смысле отсутствия определенных циклов в природе, к примеру, связанных с постоянной сменой сезонов года, а в связи с возможностью возврата к какой-то исходной абсолютной временной точке. «Время, – справедливо указывает Ж.К. Урманбетова, – понималось своеобразным циклическим образом, отличным от линейного в своей основной тенденции понимания времени у оседлых народов. Цикличность восприятия времени объяснялась существованием природных циклов развития, имеющих свои особенности на фоне общего движения истории жизни, которые находили свое отражение в сознании кочевника, обозначенного нерасторжимостью развития природы и существования человека. При этом время синтезирует в себе все свои ипостаси как проявление единого: прошлое, настоящее и будущее сосуществуют в едином безличном пространстве – то важнейшая характеристика кочевого мышления, проецирующая его неординарность во взаимосвязях между поколениями»².

«Единство временных модусов, – пишет Ж.К. Урманбетова, – обуславливается уникальной чертой кочевого сознания – самосознание вырабатывается в результате постижения духа прошедших эпох, прошлых поколений, когда оуууаешь свою сопричастность к настоящему и будущему, это некое внутреннее родство духа, не теряющееся с течением исторического времени, а напротив, усиливающееся ввиду своей постоянной

¹ Стамова Р.Д. Личность в современном Кыргызстане. – С. 114.

² Урманбетова Ж. К. Культура кыргызов в проекции философии истории. – Бишкек, 1997. – С. 72.

культурной востребованности, – в этом уникальность особого типа мышления кочевников»¹.

Однако, с переходом от одних – кочевых форм жизни к другим – оседлым указанный тип мышления и связанные с ним восприятие и понимание времени с неизбежностью трансформируются в новое состояние, качество. Отметим в данной связи, что совершенно не случайно замансты, люди наиболее остро и болезненно оүүүавшие «смену» времени, определяли новые обстоятельства, новое время как «эпоху крушения», «эпоху оскудения» и «эпоху страдания».

Время, однако, не только изменилось с точки зрения его направленности, но, что не менее важно, и ритма, скорости. Быстро меняющиеся внешние условия при наличии четко выраженной тенденции убыстрения социального времени поставили перед кыргызским этносом острую проблему ускоренной полномасштабной и всесторонней трансформации, затрагивающей не только основы бытия народа, формы его хозяйствования, но и основы его духа, сознания, органической частью которого является экологическое сознание. Однако как бы не были быстры изменения в сознании кыргызского этноса, в их представлениях о природе, они не могли произойти в течение жизни одного-двух поколений людей, во всяком случае на исходе XIX и начале XX веков. Так, известный акын-демократ Барпы Алыкулова (1884–1949 гг.), в целом принявший новый порядок, не обладая необходимыми знаниями, остался приверженцем традиционных взглядов на природу и естественные процессы. Как известно, в основе его взглядов на природу лежал традиционный анимизм. Так, Б. Аманалиев, характеризуя его экологические представления, писал следующее: «В основе убеждений Барпы, – пишет Б. Аманалиев, – лежит тезис о первооснове суүего. Такой первоосновой Земли он считал Воду»². «Он воспевае не воду в конкретно чувственном единичном ее проявлении, – писал далее Б. Аманалиев, – а естественную стихию – основу растительного и животного мира, носителя всех изменений и превраүений. Вода у Барпы – это не просто вода, а животворяющее начало. Он называет воду “вечно живой”; для него она символизирует все “живое, подвижное и активное на Земле”»³.

Однако, несмотря на относительную устойчивость традиционных представлений о природе, в которой силой воображения, при отсутствии точных знаний о ее законов, все подвергалось одухотворению, стремительное изменение условий жизни уже нельзя было каким-либо образом проигнорировать, не отвечая на эти изменения глубокими внутренними трансформациями. Знания, интенсивно вносимые извне, настойчиво разрушали прежние представления о природе и месте человека в ней.

Список использованной литературы:

1. Абдильдина Р.Ж. Человек и его место в традиционной казахской культуре // Известия МН-АН РК. Серия обүеств, наук. 1997. – № 3.
2. Абдрасулов С.М. Введение в философию номадов или опыт философского осмысления культурных оснований кыргызов // Республика, 1995. – 10 октября.
3. Гирусов Э.В., Тихонова Н.Е. К. Маркс и Ф. Энгельс о диалектике взаимодействия обүества и природы. – М., 1998.
4. Жумагулов М.Ж. Экологическая ситуация как объект философского анализа. – Б.: Илим, 2001.
5. Жумагулов М.Ж. Экологическое мышление в эпистемологическом измерении. – Б.: Илим, 2005.
6. Очилев Б.Б. Перспективы развития Центральной Азии в условиях глобализации // Центральная Азия и культура мира. – Бишкек, 2006. – № 1–2 (19–20).

¹ Там же. – С. 73.

² Аманалиев Б. Общественная психология и религиозные предрассудки. – Фрунзе: Илим, 1970. – С. 15.

³ Там же.

7. Паршев А. Почему Америка наступает? – М., 2002.
8. Платонов Г.В., Гирусов Э.В. Устойчивое экоразвитие – путь к ноосфере. // Вестник МГУ. Сер. 7. Философия, 1997. – № 1.
9. Суворова О.С. Философские проблемы биологии // Философия науки и методология и история конкретных наук. – М., 2007.
10. Тайлакова А.А. Экологическое мировоззрение кыргызов. – Бишкек, 2009.
11. Хайек Ф. Пагубная самонадеянность. Ошибки социализма. – М., 1992.

УДК: 577.164.1.

Боркошова.С.М., Алибаева М. А., Бекболотова Э.О.

«В» тобундагы витаминдердин организмге тийгизген таасири жана аз кандуулук.

Витамин (лат.Vita- тиричилик)- жаратылыштагы түрдүү органикалык кошулмалардын тобу. Алар аз өлчөмдө болсо да, башка тамак-азык затта (белок,май, углевод, минерал,туздар менен)бирге организмдин тиричилиги жана зат алмашуусу үчүн эң чоң мааниге ээ.

Витаминдер организмдин ооруга туруштугун жогорулатат. Витаминдердин эң башкы булагы-өсүмдүктөр. Организмге тамак- аш аркылуу кирген витаминдер ичеги карын керегелери аркылуу өтүп , эфирдүү, аминдүү ж.б. туундуларды пайда кылат. Бул туундулар тиешелүү белокко кошулуп, зат алмашууга катышчу ферменттерди түзөт. Өсүү мезгилинде боюнда барда баланы тамактандырууга акыл жана кара күч эмгегин ашык иштөөдө организмдин витаминдерге муктаждыгы күчөйт. Витаминдердин организмде аздыгы витамин жетишпегендикке ал эми анын такыр жоктугу авитаминоз оорусуна дуушар кылат. Жаш энелердин боюнда бар мезгилде «В»тобундагы витаминдердин наристенин өсүп өнүгүүсүнө тийгизген таасири абдан чоң. Демек, витаминдер- организмдеги нормалдуу зат алмашууда жана тиричилик аракетинде чоң роль ойнойт жана биологиялык активдүү бирикмелер, тамактануунун алмаштырылгыс фактору болуп эсептелет

Витаминдердин ачылышы орус окумуштуусу Н.И. Лунидин ысымы менен байланыштуу. Ал 1880- жылы тамактын составында тиричилик үчүн эң керек белгисиз фактор бар экендигин экспериментте аныктаган. Поляк окумуштуусу К. Функ 1912- жылы «витамин» терминин сунуш кылган. Буга чейин организмде белгилүү өлчөмдө белок, май, углевод, минерал менен суу керек экендиги ошондой эле начар тамактануудан болуучу оорулар да белгилүү болгон.Узакка созулган экспедициянын саякатчылары жашылча - жемиш жетишпегендиктен цинга оорусу менен оорускан.

Окумуштуулар витаминдерди изилдеп витаминдүү азык заттарды табышкан.Жаңы жашылчаларда памидордо, кара карагатта,бүлдүркөндө витамин көп табылган ит мурундун кургатылган ашында «С» витамини көп экендиги ал эми четиндин ашындагы «А жана С» витаминдин миллиондон да көп экендиги изилденген. Тресканын боорундагы майда А жана Д витаминдер, калемпирде, капустада, шпинатта, ат кулакта,кызыл сабизде, памидордо «С» витамини көп. Картошка күзүндө витаминдерге бай келет.Баардык жашылчалар жана жер жемиштер туздарга кислоталарга бай жана тамак эритүү органдарына жакшы таасир беришет.

«В»тобундагы витаминдер киши үчүн маанилүү В₁(тиамин),В₂ (рибофловин),В₃ (никотин кислотасы),В₅ (пантотен кислотасы) жана В₁₂ (ценнокабиамин) витаминдери организмдеги нормалдуу зат алмашууга айрыкча углевод алмашууга керек.

В₁ витаминин суткалык керектөө чоң кишилерде 1,4-2,4 мг, балдарда

0,5-2,0 мг. Витаминдин жоктугу же аздыгы зат алмашууну бузат ошондуктан ар түрдүү оорулар пайда болот.

Рибофлавин (В₂ витамин) башка витаминдер сыяктуу эле организмдин

өрчүшүнө катышып, башкача айтканда ал белок, май, углевод алмашуу процессине катышат. Ал эми В₂ витамининин жетишсиздигинен чач түшөт. В₂ витамини чанактуу өсүмдүктөрдө: жер жаңгак, соя, бурчакта кездешет.

1. Азыркы убакта коомдо биосферада экологиялык абалдын бузулуусунан таза, табигый азык-заттардын аздыгынан адам баласы ар түрдүү ооруларга чалдыгып, кээде айыкпаган оорулардын артынан адамзат көп жапа чегүүдө. Ошондуктан организм үчүн «В» тобундагы витаминдердин ролу абдан чоң мааниге ээ.

2.«В» тобундагы витаминдердин организмге жетишсиздигинен жарык ааламга келген наристелер балдар бакчасындагы, мектептеги орто жана жогорку окуу жайдагы балдарыбыз, энелерибиз орто жана улгайган жаштагы ата-энелерибиз да аз кандуулук (анемия) оорусу менен ооруп жатат. Бул оорунун алдын алуу, профилактика жүргүзүү ар бир адам баласына зарыл.

3. Анемия же аз кандуулук Кыргызстанда кеңири жайылган оорулардын бири, эң актуалдуу маселе. Өзгөчө кош бойлуу аялдардын арасында көп. Бул оорунун өтүшүп кетиши орду толгус оор жоготууларды алып келиши мүмкүн.

4. Организм үчүн «В» тобундагы витаминдердин терс таасири жок ошондуктан ар бир адамзаттын ден-соолугу үчүн өлкөгө тонна-тонна витаминдерди өндүрүү абдан зарыл.

Жашоодо ар бир инсан өзүнүн ден-соолугуна кам көрүү менен жашайт эмеспи. Ошондуктан сиздерге төмөндөгү жер – жемиш жашылча өсүмдүктөрүн күнүмдүк тамак-ашта ар дайым колдонууну сунуш кылар элек.

№	Витаминдер	В	В ₁	В ₂	В ₅	В ₆	В ₉	В ₁₂
1	Сабиз		+	+		+		
2	Картошка		+	+			+	
3	Пияз			+	+			
4	Капуста		+	+		+		
5	Памидор		+	+		+		
6	Сарымсак				+			
7	Алма	+				+		
8	Кант кызылчасы		+	+	+			
9	Жүзүм	+						
10	Курма		+					
11	Шабдаалы						+	
12	Алмурут			+				
13	Ашкабак		+	+				
14	Ит мурун			+				
15	Чычырканак		+	+				
16	Жаңгак	+						
17	Жер жаңгак	+						
18	Маш буурчак	+						
19	Чалкан		+	+				
20	Каакым			+				
21	Ат кулак							+
22	Тил		+					
23	Эт		+		+			
24	Балык							
25	Боор						+	+

1. Аз кандуулук оорусуна чалдыкпоо үчүн күнүмдүк керектелүүчү тамак-аштарды

түрлөп жашылча жемиштердин жана темирге бай азыктарды көбүрөөк жеп ичүү зарыл.

2. «Жетиге-жети» деген кургатылган мөмөлөрдөн даярдалган биологиялык активдүү кошулманы үй шартында ар бир адам өзүнүн ден соолугу үчүн даярдап жаш - кары дебей бары ичсе болот. Ал төмөндөгүдөй даярдалат:

Кургатылган алма, өрүк, кайналу, кара өрүк, мейиз, анардын кургатылган кабыгы долоно жана ит мурундун кургатылган мөмөсү. Жогорудагы кургатылган мөмөлөрдүн кагынан жети даанадан алып, анардын кабыгынан бир аз 10 млг кошуп, баарын алты жолу муздак сууда бир жолу кайнатылган сууда жууп, 700 мл. кайнак сууну термозго куюп, ага жуулган кургак мөмөлөрдү салып, кечинде демдеп коюңуз. Таң эрте менен саат 6⁰⁰, көзүңүздү ачып, төшөктөн турбай туруп, 200 мл ичиңиз, ал эми мөмөсүн жеңиз алма, өрүк, мейиз. Демдемени башыңыздын жанына бир 200 миллилитрдик стакан менен бирге коюп жатыңыз. Жүрөгү ооруп инсульт болгондор үчүн да абдан жакшы, каныңыз көтөрүлөт.

3. Жаңгактын, өрүктүн, мейиздин кургатылган мөмөсүн таза үч жолу жууп, аябай тазалоо зарыл. Ар биринен 1кг дан болсо 0,5кг таза тоонун балын кошуп, аябай аралаштырып айнек банкага салып, бир чоң кашыктан тамактануудан бир саат мурун үч жолу эрте менен түштө, кечинде 2-3 ай жеш керек. Сиздин гемоглабиниңиз ордуна келип, аз кандуулуктун алдын аласыз. Белок жана А₁, В₁, В₂ жана бардык «В» тобундагы витаминдерди камтыган тамак азыкзаттарын ичип жеш абзел. Адамдын организми дайыма темирди керектейт. Ошондуктан темирге бай азыктар, боор, тил, эт, балык, (акшак, гречка, буудай, арпа) шабдаалы, курма, алмурут, алма, шпинат, ат кулак.

Ошентип биз «В» тобундагы витаминдерди окуп, организмге тийгизген таасирин изилдеп олтуруп төмөндөгүдөй жыйынтыкка келдик:

- Мектепте орто жана жогорку окуу жайларда «Биология» предметин өтүүдө витаминдер деген теманы абдан көңүл бөлүү менен аларды күнүмдүк тамак – ашта колдонууда организмге тийгизген таасирин абдан кеңири түшүндүрүүсү зарыл.
- «В» тобундагы витаминдердин жетишсиздигинен көптөгөн оорулардын алдын алуу, аз кандуулук оорусуна чалдыккан балдардын дене жана акыл-эс жагынан өсүүдөн артта калышын болтурбоо, ар бир инсан үчүн абдан керек.
- Иммунитеттин азайышына;
- Жугуштуу ооруларга тез чалдыгууга;
- Бардык оорулардын оор өтүшүнө көбүнчө өнөкөт ооруларга айланышына;
- Кош бойлуулук процессинин оор өтүшүнө жана төрөттүн кыйын болушуна, өмүрдүн коопсуздугунун алдын алуу зарыл;
- Медициналык дары-дармектерди аз колдонуу жана табигый азык -заттарга болгон талапты көбөйтүү;

Колдонулган адабияттар:

1. Алимбаева П.К., Нуралиева Ж.С. Дартка даба өсүмдүктөр. Бишкек. 1991-ж.
2. Надирова Анаркан «Табият – дарттын дабасы», Ататүрк Жогорку кеңеши, Ататүрк Маданият Борбору Башкармасы, 2000-ж.
3. Ден-соолук энциклопедиясы, Фрунзе. 1985-ж.
4. Кыргыз совет энциклопедиясы, Фрунзе. 1987-ж

Карабекова Ч.К., Темирова А.А.

Учурдагы айрым экологиялык проблемаларды кыскартуунун жолу.

Адамзат мындан 50-60 жыл мурда ¹⁵²жаратылыш чөйрөсүнө олуттуу өзгөртүүнү

баштаган. Башкача айтканда, завод фабрикалардын курулушу, автомагистралдардын курулушу жана башка көптөгөн кичи ишканалардын жаратылышка зыяндуу заттарды чыгаруусу жаратылыштагы тең салмактуулуктун бузулуусуна алып келди. Экологиялык жагы каралбастан жеке кызыкчылыкты гана көздөп, экономиканы өнүктүрүүгө белсенгени менен учурда түрдүү экологиялык кыйроолор көбөйдү. Региондук, локалдык, глобалдык проблемалар күн санап өсүүдө

Шаарыбыздын айлана-чөйрөсүнө акырындык менен көз чаптырып көрөлүчү. Дүркүрөп өскөн бак-дарактар жок, бирин-экин гана көрүүгө болот. Шаарыбыздын чөйрөсүн изилдеп көргөнүбүздө – илимдин жаңы илимий областы-урбоэкология деген түшүнүк келип чыгат. Шаарыбыздын экологиясы өтө начар абалга келип кептелди. Урбанизация – бир тараптуу карганда калктын санынын өскөндүгү, салыштырмалуу жашоо чөйрөдөгү шарттын төмөндөп кеткендиги байкалат. Табигый системалардан жасалма системалардын пайда болушу, айлана-чөйрөнүн булгануусу (дарыя, көлдөр, суулар) организмге физикалык таасир этүүдө: Шаардагы табигый компоненттер – атмосфера, өсүмдүктөр, жер астындагы суулар, суу түтүктөрүндөгү суулар жана климат өзгөрүүгө дуушар болду. Шаарды ыш (смог)-түтүн (транспорттон чыккан түтүн, завод, фабрика, комбинаттардан чыккан түтүн ж.б.) каптап турат. Үстүртөн караганда боз түшкөнгө окшоп көрүнөт.

Таштандыларды утилизациялоо үчүн көрүлгөн иш чаралардын тарыхы.

200 миң жыл мурун б.з.ч.	Биринчи таштандылар археологиялык казуулардан табылган. Жаныбарлардын таш бетинде калган калдыктары табылган.
400 жыл мурун б.з.ч.	Африка шаарында муниципалдык калдыктар негизделген
200 жыл мурун б.з.ч.	Римде таштандыларды тазалоо үчүн атайын кызматкерлер түзүлгөн
1315-жыл.	Парижде шаар көчөлөрүндөгү таштандыларды, калдыктарды тазалоо киргизилген
1388-жыл.	Англия парламентинде Лондон шаарында мусурларды көчөгө жана ичилүүчү сууларга таштоого тыюу салынган.
1775-жыл	Лондондо мусор таштоочу атайын урналар орнотулган
1800-жыл	Нью-Йорк шаарында биринчи жолу
1869-жыл	Биринчи жолу целлулоид иштетүү ишке кирген пласмассаны көптөгөн түрлөрүн иштеп чыгара башташкан
1874-жыл	Англяда (Ноттинген шаарында) шаарлардагы мусорлорду өрттөп жок кылуу ишке киргизилген
1897-жыл	Нью-Йорк шаарында биринчи жолу мусорлорду ыргоо (сортировкалоо) киргизилген
1912-жыл	Швецар химиги Яков Брандервер целлофан баштыкчаларын иштеп чыгууну негиздеген
1916-жыл	Европада, Америкада күйүүчү отундан чыккан ыш 80%ти түзгөн 1940-жылы бул көрсөткүч 42%ке төмөндөгөн, 1960 жылы 3%ке төмөн түшкөн.
1942-жыл	Мурдагы Советтер Союзунда жана АКШда таштандыларды кайра иштетип, аскердик максатка пайдаланууга өтүшкөн.
1948-жыл	Нью-Йорк шаарында таштандыларды иштетүүчү Фреш – Кеилс деген компания ачылган бүгүнкү күнгө чейин жумушун жоготпостон иштеп келүүдө
1965-жыл	АКШда катуу заттарды утилизациялоо боюнча АКТ кабыл алынган.
1992-жыл	Рио-де-Жанейродо өткөн эл аралык конференцияда калдыктарды утилизациялоо Адам коомундагы эң негизги маселе деп аташкан
2000-жыл	Европалык уюмга кирген мамлекеттер калдыктардын 50%тин кайра иштетип пайдалануу үчүн негизги маселени коюшкан.

Шаар чөйрөсүнүн учурдагы абалы кейиштүү абалга жеткен. Учурдагы шаардын экологиясы деген эмне? Жашоонун 153 сапаттык көрсөткүчү. Шаардагы ири жана

майда өндүрүштөрдөн чыккан түтүн, шаарды боз каптагандай көрсөтөт. Бул менен күрөшүү үчүн жашылдандырууну туура жолго коюу менен гана жетишебиз. Качан гана жашаган үйүбүздөн айнекти караган учурда асман көрүнбөстөн жашыл жалбырактар жаап, жумушка кетип бара жатканда гана ачык асманды көрсөк, ошондо гана шаарыбыздын экологиялык чыныгы таза шаар деп атоого болоор эле.

Бүгүнкү күндө андай эмес күндөн-күнгө шаардын «паразиттери» өсүүдө башкача айтканда атмосферага, сууга зыяндуу заттар чыгып булгоодо. Бул ачуу чындык баарыбызга белгилүү. Шаардагы зыяндуу таасирлерди азайтуу туура жолго коюлбаса, түбү жүрүп адамдар өз кылган катачылыктарыбызга өзүбүз өкүнүп калбагандай болуш керек. Ошондуктан шаардын ландшафттын туура пландаштыруу бүгүнкү күндүн талабы. Шаардын ландшафттын калыптандыруу боюнча түрдүү иш аракеттерди колго алуу; санитардык – гигиеналык жагын кароо, калк үчүн жагымдуу шарт түзүү, экологиялык таза чөйрө түзүү, жашоого эстетикалык ырахат тартуулаган жагымдуу шарт түзүп берүүгө тийиш.

Шаардагы калк жашаган пункттар түрдүү зоналарга бөлүнөт.

Өндүрүш же өндүрүшчүлөр зонасы. – өндүргүч көчтөргө ээ болгон калк жашаган территориянын жыйындысы.

Калк жашоочу көп кабаттуу үйлөр зонасы – калк жашоочу үйлөр, балдар бакчасы, спорт аянтчасы, жашылдандырылган көчөлөр ж.б.

Коммуналдык-складдык зоналар – складдар, автобаза, трамвайдык, автобустук жана троллейбустук парк.

Эс алуу үчүн түзүлгөн зоналар – кыска жана узак убакытка эс алуу үчүн түзүлгөн шарты бар зона; токой парктары, спорт комплекси, пляждар, бассейндер, пансионаттар, эс алуу үйлөрү, ден – соолукту чыңдоо балдар лагери.

Калк жашаган пункттар санитардык – техникалык жактан камсыз болуш керек. Ага суу түтүктөрүн тазалоо, канализацияны тазалоо жана өндүрүштөрдөн чыккан таштандыларды зыянсыздандыруу үчүн түзүлгөн система кирет. Таштандыларды көбөйүп жатышынын бир нече себептерин атоого болот.

- бир жолу гана пайдаланып (одноразовый) ыргыта турган товарларды калк массалык түрдө пайдалануусу,

- оролуп даярдалган (упакованный) буюмдардын көбөйүшү

- калктын жашоо деңгээлинин жогорулашы, буюмдарды жаңыртуу

Ар бир Россия жараны жыл сайын 300 кг катуу күнүмдүк калдыктарды ыргытышат (ТБО твердых бытовых отходов) Франция, Германияда да ушул сыяктуу, жер шаарында эң көп санда таштандыларды таштаган булар Америкалыктар жыл сайын 600 кг таштандыларды таштайт. Ал эми Кыргызстанда бул көрсөткүч 100 – 190 кг ды түзөт. Бардык мамлекеттерде ТБОнун составы; кагаз, айнек, тамак аш калдыктары, жашылча –жемиш бактарынан чыккан таштандылар, пластмасса, метал идиштер. Мындан башка да ТБОго ири габариттик таштандылар; эски мебел, эски муздаткыч, эски кир жуучу машина, автомобилдин шиналары ж.б. Мындай калдыктарды кайра иштетип чыгарууга мүмкүндүк түзүлсө, экологиялык жактан абалды жакшыртууга болоор эле. М: эски кагаздарды – маклатурага тапшыруу, автомобил шиналарынан – крошкаларды даярдап, спорт аянтчаларына пайдалануу, органикалык калдыктардан жер семирткичтерди (удобрение) өндүрүү жердин сапаттуулугун жогорулатуу б.с., пластиктерден желим чылапчандарды даярдоо дагы башка ушу сыяктуу кайра иштетүүнү колго алсак жакшы болмок. ТБОну жок кылуунун 3 негизги жолу бар.

1. Көмүү. Бул эң эле антиэкологиялык вариант. Себеби көмүлгөн калдыктар сууга токсикалык заттарды бөлүп чыгарат. Абага метанды бөлүп чыгарат. Ошонун негизинде парник эффектиси пайда болот. Парник эффектиси бүгүнкү күндө глобалдуу проблема. Себеби дүйнөлүк жылууланууну 20%ке жогорулатты. Көмүүнүн дагы бир жолу полиэтилендерге ороп көмүү. Сууга токсикалык заттар азыраак чыгат, бирок атмосферага метан баштагыдай эле тарай берет.

2. Өрттөө. Калдыктарды өрттөө менен аз да болсо да энергия алабыз. Мисалы

1 тонна таштандыдан 400 кВт энергия бөлүнүп чыгат. Бирок бул вариант жашоо үчүн пайдалуу эффект бербейт. Себеби атмосферага түтүн чыгып ышка айланат да, адамдын дем алуу жолуна терс таасирин тийгизет. Ошондуктан акыркы 20 жылдын ичинде Америкада өрттөө жолу 20%ке төмөндөгөн, таштанды өрттөөчү заводдор жабылган.

3. Сорттоо жана кайра иштетүү. Бул эң негизги экологиялык вариант. Биринчи кезекте сууга жана атмосферага зыяндуу заттар тарабайт. Экинчиден – кайра иштетилген товарга керектөөлөр токтобойт. Экинчилик сырьё кагаз, айнек, пластик, алюминий, түстүү металдар ж.б. жашообузда керектелүүчү буюмдар жасалат.

Таштандылардын үйүлүшү түрдүү жагымсыздыктарды алып келет. Кемирүүчүлөрдүн көбөйүшү, алар түрдүү инфекциялык ооруларды таратат. Айлана чөйрөнүн булганышы эпидемиологиялык – токсикалык коркунучту алып келет. Абага метан бөлүнүп чыгат, (атмосфера жабыркайт) күкүрт газы бөлүнүп чыгат. Топуракка жер астында сууларга (металдардын аралашмасы, полихлорбифенилдик – диоксид, инсектицид ж.б.) топурак жана өсүмдүк каптоосу 1,5 км аралыктан таштандылардын таасири тийет. Шаар таштандыларына жакын жердеги топуракка, жер астындагы сууларга мышьяк, кадмий, хром, коргошун, сурьма, никель калдыктардын 600 коркунучтуу түрлөрү бар.

Мисалы:

- Пестицид калдыктары химиялык бузулуучу заттар;
 - радиоактивдүү калдыктар, атом электросанцияларынан чыккан калдыктар;
 - Сурма жана анын бирикмеси химиялык өндүрүш калдыгы;
 - мышьяк, жылуулук электр станцияларынын калдыктары;
 - коргошун бирикмеси, нефть иштетүүчү жана лак краскалык өндүрүш калдыгы;
- Ошондой эле күнүмдүк керектөөдөн чыккан калдыктар:
- батерейка;
 - иштетүүдөн өткөн медикаменттер;
 - ядохимикаттар (өсүмдүктү сактоо үчүн иштетилген калдыктар);
 - боектордун, лактын калдыгы;
 - косметика калдыктары (тен, лак, жидкость же тырмак боегучтарын өчүрүүчү суюктук);
 - үй эмеректерин тазалоочу заттардын калдыктары (тазалоочу парашок, айнек күзгү тазалоочу заттардын калдыгы, дак кетирүүчү лактардын калдыгы, аэрозол ж.б.)
 - сурмалык термометр

Жогорудагы калдыктарды ликвидациялоо (утилизация) үчүн эрежелерди туура сактап, көмүү же өрттөө керек. Эгер бул заттар жер бетинде калып калса, алардын абага тароо же бузулуу мөөнөтү узак. М: кагаз 2-10 жылга чейин, консерва – 90 жыл, тамеки фильтри – 100 жыл чейин жата берет.

Учурда дүйнө жүзү боюнча 600 млн автомобил эсептелинген. Алар суткасына 3,5 -4 кг угар газын бөлүп чыгарат. Ошондой эле бензокалонка, май куйуучу жайлардын көбөйүшү да шаарыбыздын, калктын – ден-соолугуна терс таасирин тийгизүүдө.

Учурдагы Жалал-Абад шаарыбыздын абалы тууралуу айта турган болсок. Жалал – Абад шаары XIX кылымдын экинчи жарымында б.а. 1877 – жылдан бери шаар деген статуска ээ. Ал эми 1991-жылы область борбору болуп аталган. Жалал – Абад шаары байыркы Жибек жолунун, азыркы Ош – Бишкек автомобиль жолунун боюнда жайгашкан. Шаардын бүгүнкү экологиялык абалын сөз кылуудан мурда урбанизация маселесине токтолууга туура келет. Себеби, мамлекетибизде тышкы миграция эле эмес, ички миграция да жыл сайын өсүп жатат. Ошондуктан калктын керектөөсүнөн кийинки таштандылар шаарыбыздын көркүн кетирүүдө. Ал эле эмес зыяндуу заттар абага, сууга, айлана – чөйрөгө тарап жатат. Калктын саны 1897-жылы 2714 баш адам болгон. Ал эми 1913-жылы 4500 калкка жеткен. Учурда шаардык статистикалык башкарманын маалыматы боюнча төмөндөгүдөй:

Жыл	1926	1939	1959	1965	1970	1973	1977	1999	2001	2010
-----	------	------	------	------	------	------	------	------	------	------

Калк.сан	9657	14961	31234	39500	44300	48600	54000	77884	81871	9064 2
----------	------	-------	-------	-------	-------	-------	-------	-------	-------	-----------

Жалал – Абад шаарында 51 өндүрүштүк өнөр жай бар. Негизги ири өнөр- жайлар: “Айып-булак” акционердик коому, “Азретайып” дан продукталар комбинаты, “Арак завод” жабык типтеги акционердик коому. Ошондой эле Жалал – Абад шаарында транспорттун, авиа, автомагистралдар, темир жол жана курулуштун түрлөрү бар. Бүгүнкү күндө жеңил автоунаалар шаарыбызда күн санап өсүүдө.

Колдонулган адабияттар:

1. Якушкина Е.А.Попова Т.Г.Трахина Е.В., Типикина Т.И. Биология проектная деятельность учающихся, Волгоград. 2008 г.
2. Жалал-Абад, энциклопедия, 2003 г.

Карбекова А.Б., - к.э.н., и.о. доц.
Алыканов Ж.Т.- соискатель

Эффективность использования земельных ресурсов Жалал-Абадской области

Функционирование сельскохозяйственного производства Жалал-Абадской области происходит на фоне развития торговли, транспортного и дорожного строительства, расширения территории городов и других поселений. Это приводит к усилению антропогенной нагрузки на окружающую природную среду, в том числе и на земельные ресурсы, составляющие основу сельскохозяйственного производства. Одним из проявлений такого воздействия является техногенное загрязнение земель, используемых в аграрном производстве и выбытие земель из сельскохозяйственного оборота. Загрязнение продуктивных угодий и сокращение посевных площадей (ежегодно в КР остаются вне сельскохозяйственного оборота более 100 тыс. га пашни¹) оказывает непосредственное влияние на экономику сельского хозяйства, поскольку приводит к снижению урожайности сельскохозяйственных культур, уменьшению объемов производства, ухудшению качества аграрной продукции. На снижение урожайности сельскохозяйственных культур влияют сокращение объемов используемых минеральных удобрений (по сравнению с 1991 годом внесение удобрений сократилось в 26 раз²), ухудшение почвенно-мелиоративного состояния земель, несвоевременное проведение агротехнических мероприятий и ряд других причин. Все это требует разработки новых подходов к организации использования земельных ресурсов в сельскохозяйственном производстве с учетом современных экономических условий и экологического состояния территории.

Таблица 1.Посевная площадь сельскохозяйственных культур Кыргызской Республики по областям (тыс. га)

	2005г.	2006г.	2007г.	2008г.	2009г.
Кыргызская Республика	1118,2	1133,4	1058,6	1160,3	1169,6
Баткенская область	53,8	54,8	53,9	59,3	61,5
Жалал-Абадская область	143,7	144,8	144,0	146,0	147,2

¹ Мусакожоев Ш.М., Нарматова Н.Б. Государственное регулирование национальной экономики (на материале Кыргызстана). Бишкек, 2006г., С. 178

² Мусакожоев Ш.М., Нарматова Н.Б. Государственное регулирование национальной экономики (на материале Кыргызстана). Бишкек, 2006г., С. 178

Иссык-Кульская область	179,2	176,6	178,3	182,2	181,4
Нарынская область	101,5	102,4	97,0	101,5	102,1
Ошская область	161,9	162,9	145,5	168,0	171,7
Таласская область	98,4	100,2	78,8	101,8	109,2
Чуйская область	376,1	388,5	359,1	399,3	394,2
г. Бишкек	0,3	0,3	0,1	0,3	0,3
г. Ош	3,3	2,9	1,9	1,9	2,0



Рис. 1. Структура посевных площадей сельскохозйственных культур Кыргызской Республики по областям за 2009г., %

Из таблицы 1 видно, что по общему посевных площадей сельскохозйственных культур Жалал-Абадская область занимает 4 место и что в области за последние 5 лет размеры посевных площадей под сельскохозйственными культурами сильно не изменились, однако структура посевных площадей претерпела изменение: за счет снижения доли площадей под технические культуры возросла доля площадей под зерновые культуры. За последние годы на долю зерновых и зернобобовых культур приходится 53,9% посевной площади, на долю технических культур 23,8%, на долю картофеля и овоуей – 12,2% (Таблица 2).

Таблица 2. Размеры и структура посевных площадей сельскохозйственных культур Жалал-Абадской области (тыс. га)

Субъекты сельского хозяйства	2005г.		2006г.		2007г.		2008г.		2009г.	
	кол-во	%	кол-во	%	кол-во	%	кол-во	%	кол-во	%

Вся посевная площадь в том числе:	143,7	100	144,8	100	144,0	100	146,0	100	147,2	100
Зерновые культуры	61,9	43,1	62,3	43,0	63,9	44,4	70,6	48,4	79,3	53,9
Технические культуры	59,5	41,4	59,0	40,7	51,5	35,8	47,8	32,7	35,1	23,8
Картофель, овоуе-бахчевые культуры	12,9	9,0	14,0	9,7	16,0	11,1	15,9	10,9	18,0	12,2
Кормовые культуры	9,4	6,5	9,5	6,6	12,6	8,8	11,7	8,0	14,8	10,0

Что касается производства продукции сельскохозяйственных культур, область за последние 5 лет стабильно занимает лидирующее место в республике по валовому сбору хлопка-сырца, 3 место по сбору зерновых и зернобобовых культур, 2 место по сбору овоуей и бахчевых культур, хотя по площади пашни область лишь на 4 месте.

Таблица 3.

Объем валового выпуска продукции сельского хозяйства Жалал-Абадской области (млн. сом)

	2005г	2006г	2007г	2008г	2009г	Абс. изм. 2009г. к 2005г	В % 2009г.к 2005г
Объем валового выпуска продукции сельского хозяйства, всего	9 690,8	11260,9	14701,8	18535,5	20192,2	10501,4	208,4
в том числе,							
растениеводство	5 752,9	6 498,3	8 570,7	11 122,7	11571,0	5818,1	201,1
животноводство	3 915,4	4 633,1	5 923,8	7 199,6	8393,2	4477,8	214,4
услуги в области сельского хозяйства	22,4	129,6	207,2	213,1	213,1	190,7	951,3



Рис. 2. Динамика валового объема выпуска продукции сельского хозяйства Жалал-Абадской области

Динамика объема валового выпуска продукции сельского хозяйства Жалал-Абадской области за 2005-2009 гг. также характеризует рост в объеме 208,4%, доля объема валового выпуска продукции растениеводства в объеме объема продукции сельского хозяйства составляет в среднем 56%.

Таблица 4.

Производство основных видов продукции растениеводства Жалал-Абадской области (тыс. тонн)

	2005	2006	2007	2008	2009	В % к 2005
Зерновые культуры	193,4	185,6	220,3	234,9	300,6	155,4
Хлопок-сырец	79,8	78,2	64,7	63,2	29,1	36,5
Табак	0,7	0,7	1,1	1,1	0,9	128,6
Масличные культуры	32,9	29,8	29,3	23,7	28,2	85,7
Картофель	80,9	92,6	103,7	96,6	98,7	122,0
Овоуи	111,5	123,5	142,6	153,1	194,6	174,5
Бахчевые культуры	17,2	16,2	35,6	36,5	63,0	366,3
Плоды и ягоды	22,8	35,4	35,1	39,5	39,5	173,2
Виноград	1,8	3,0	2,7	2,3	25,1	1394,4

Таблицы 3 и 4 показывают, что хотя стоимостные объемы производства продукции растениеводства за последние 5 лет более чем удвоились, в натуральном измерении по большинству видов продукции растениеводства наблюдается снижение, за

исключением бахчевых культур, овоуей, а также плодов и ягод. Это свидетельствует, что на увеличение объемов производства сельскохозяйственных культур в стоимостном выражении большое влияние оказывает инфляция.

Таблица 5.

Показатели эффективности использования земельных ресурсов в Жалал-Абадской области

Показатели	2005г.	2006г.	2007г.	2008г.	2009г.
Производство валовой продукции растениеводства, млн. сом	5752,9	6498,3	8570,7	11122,7	11571,0
Посевная площадь, тыс. га	143,7	144,8	144,0	146,0	147,2
Производство валовой продукции растениеводства на 1га посевной площади, тыс. сом	40034,1	44877,8	59518,8	76182,9	78607,3
Средняя урожайность сельскохозяйственных культур, ц/га	71,8	75,8	79,7	79,8	79,8

Таблица 5 характеризует рост показателей эффективности использования земельных ресурсов области: производство валовой продукции растениеводства на 1 га посевной площади стабильно показывает темп роста в среднем на 17 % в год, хотя урожайность растет не большими темпами – 1 % в год.

Таблица 6

Показатели сельскохозяйственного производства в Жалал-Абадской области по районам

	Засеянная площадь, га		Обуя площадь уборки с/х культур, га		Валовой сбор, тонн		Урожайность, ц/га	
	2008	2009	2008	2009	2008	2009	2008	2009
Жалал-Абадская область	70616	79309	66896	79309	234918,9	300577,7	34,5	37,3
Аксы́йский район	6586	6948	6536	6948	24491,6	26053,7	37,5	37,5
В т.ч. г. Кербен	1575	1751	1575	1751	6377,8	6377,3	40,5	36,4
Ала-Букинский район	10282	10911	10282	10911	32323,5	38196,5	30,8	33,4
Базар-Коргонский район	9052	10773	7625	10773	29530,7	43240,5	37,3	39,7
Ноокенский район	8170	11909	8170	11909	31447,5	48057,6	35,6	38,4

В т.ч.г. Кочкор-Ата	186	185	186	185	217,3	419,1	11,7	22,7
Сузакский район	24941	27188	22926	27188	77722,6	102550,3	33,8	37,5
В т.ч.г.Кок-Жангак	75	65	75	65	310,3	339,9	41,4	52,3
Тогуз-Тороуский район	2791	2628	2757	2628	7185,4	7694,0	26,1	29,3
Токтогульский район	5894	6063	5700	6063	25951,7	27287,3	45,5	45,0
Чаткальский район	1815	1748	1815	1748	2574,3	3027,5	14,2	17,3
г. Жалал-Абад	766	755	766	755	2396,0	2591,3	31,3	34,3
г.Кара-Куль	113	105	113	105	436,0	504,0	38,6	48,0
г.Малуу-Суу	16	11	16	11	48,0	33,0	30,0	30,0
г.Таш-Кумыр	190	270	190	270	811,6	1342,0	42,7	49,7

Таблица 6 показывает урожайность сельскохозяйственных культур районов Жалал-Абадской области. Самая высокая урожайность в 2009 году наблюдалась в г. Кок-Жангак (52,3 ц/га), а самая низкая – в Чаткальском районе (17,3 ц/га), тогда как в 2008 году выше всех урожайность наблюдалась в Токтогульском районе, а самая низкая – в городе Кочкор-Ата.

Таким образом, можно констатировать, что стоимостные показатели эффективности использования земельных ресурсов Жалал-Абадской области характеризуют положительную динамику. Однако, натуральные показатели использования земельных ресурсов характеризуют стабильный уровень: за счет снижения производства хлопка-сырца, табака и масличных культур увеличилось производство овоуей, бахчевых культур и винограда, т.е. произошло перераспределение производства основных видов сельскохозяйственных культур.

Литература:

1. Балбаков М.Б. О повышении эффективности использования земельных ресурсов в сельском хозяйстве Киргизии. / Известия АН Кирг. ССР, №2, 1973.
2. Зулпукаров А. Социально-экономические проблемы аграрной реформы в Кыргызстане / Джалал-Абад, 2002.
3. Лайлиев Дж.С. Экономическая оценка земель и планирование сельскохозяйственного производства. / Фрунзе: Кыргызстан, 1967.
4. Лойко П.Ф. Зарубежные системы классификации земель. / Москва: ВНИИ ТЭИСХ, 1975.
5. Ройченко Г.И. Земельные ресурсы южной Киргизии и их использование. / Фрунзе: Кыргызстан, 1970.
6. Эффективное управление землями Фонда перераспределения сельхозугодий. Руководство для тренера, Пилотный проект «Прозрачность и подотчетность местных бюджетов», Бишкек 2006.

Природный йододефицит в условиях Жалал-Абадской области Кыргызской Республики

По своему географическому расположению Кыргызстан относится к внутренним, далеко удаленным от морей регионам, поэтому дефицит йода наблюдается практически на всей его территории. Йододефицитные заболевания (ЙДЗ) относятся к числу наиболее распространенных не инфекционных заболеваний человека. В 1990 г. ЙДЗ были признаны в качестве проблемы здравоохранения в 118 странах мира. По данным Всемирной Организации Здравоохранения (ВОЗ) около двух миллиардов жителей Земли живут в условиях риска ЙДЗ. Эндемическим зобом (ЭЗ) и связанными с ним заболеваниями страдают не менее 740 млн. человек, что создает огромные медицинские и социально-экономические проблемы (WHO, 2004).

Все больше и больше имеется распространение такого заболевания, как зоб. Давно доказано, что зоб возникает при остром дефиците йода.

Дефицит йода крайне отрицательно влияет на здоровье людей. Особенно он опасен для детей, подростков, беременных и кормящих женщин. Недостаток йода в организме нарушает функцию щитовидной железы, способствует нарушениям половых функций, развитию врожденных патологий, увеличению младенческой и детской смертности, значительному понижению интеллектуального и физического развития целых наций. Главная причина дефицита – это низкое количество йода в воде и продуктах питания и еще ряд причин:

- нарушения поглощения йода в желудочно-кишечной системе,
- дефект на генетическом уровне биосинтеза тиреоидных гормонов, плохое усвоение йода щитовидной железой,
- недостаток в продуктах питания и воде ряда полезных веществ, таких как: селен, цинк, бром, кобальт, молибден. Вредно и избыток кальция, фтора, хрома и марганца,
- присутствие в атмосфере «забогатенных» факторов, которые влияют на здоровье щитовидной железы. (В конце 20-х годов XX столетия была выявлена группа веществ, способствующих увеличению щитовидной железы – струмогенов. Установлено, что при избыточном употреблении в пищу таких овощей, как капуста, репа, редька, брюква, фасоль, морковь, редис, шпинат и т.д., может возникать увеличение щитовидной железы.)

Ключевой причиной появления болезней из-за дефицита йода является недостаток поступления йода из окружающей среды в организм человека. Йод является наиболее важным элементом для человеческого организма. Йод входит в необходимый состав молекулы гормонов щитовидной железы – тироксина и трийодтиронина. Из пищевых продуктов в организм человека йод поступает в виде органического йодида, он с кровью распространяется по всем органам и тканям организма и накапливается в щитовидной железе (около 80 процентов от всего йода). Каждый день щитовидная железа секретирует 90-110 мкг гормона тироксина и 5-10 мкг трийодтиронина. При помощи этих гормонов обеспечивается жизнедеятельность организма

Также способствует дефициту йода и недостаток такого микроэлемента, как селен. Селена тоже в природе содержится мало, его трудно определить в недостатке. Сочетание дефицита йода и дефицита селена дает дисбаланс гормонов. Для развития зоба также способствует прием некоторых лекарств, таких как сульфаниламиды и антибиотики. Негативное воздействие дают производные фенола, которые используют в сельском хозяйстве в качестве инсектицидов и гербицидов, а также токсичные вещества, выделяемые с сигаретным дымом, и содержащиеся в стоках угольной промышленности.

Вследствие большой распространенности заболеваний, возникающих из-за дефицита йода, и их отрицательного действия на здоровье, в особенности детей, подростков, беременных женщин, многие страны приняли государственные программы по устранению

недостатка йода. Во главу этой стратегии, которая предусматривает массовую профилактику, положены - чтобы все население употребляло в пищу йодированную соль в своей повседневной жизни. При поддержке ЮНИСЕФ и других международных организаций Кыргызстан добился значительного прогресса в достижении всеобщей йодизации соли. По данным исследования ЮНИСЕФ 76% населения употребляют йодированную соль, которая обогащена в соответствии с требованиями.

В развитии йодных заболеваний неблагоприятную роль сыграли сложившиеся за последние годы изменения в характере питания населения республики - резко сократилось потребление богатых йодом морепродуктов. У жителей Кыргызстана в питании велика доля продуктов, в которых содержится мало природного йода.

По данным Всемирной Организации Здравоохранения (ВОЗ, 1996), для удовлетворения потребности организма в йоде рекомендуются следующие нормы его ежедневного потребления:

Дети грудного возраста – 50 мкг;

Дети от 2 до 6 лет – 90 мкг;

Дети от 7 до 12 лет – 120 мкг;

Подростки от 12 лет и взрослые – 150 мкг;

Беременные и кормящие женщины – 200 мкг.

Показатели тяжести йодной эндемии в различных климатогеографических регионах Кыргызстана с 1995- 1996гг. (данные канд. мед. наук, доц. Р.Б. Султаналиевой)

Таблица 1

Показатель	Бишкек	Иссык-Куль. обл.	Ошская область	Джалал-Абадская область	Нарынская область
Част. зоба пальпат., %	45,3	46,3	51,5	85,6	35,7
Част. зоба по УЗИ %	23,8	27,9	28,1	70,1	20,1
Обү. йодная недост.%	91,7	93,0	100,0	97,8	94,0
Медиана йодурии, мкг/л	30,0	35,0	45,0	25,0	47,0

Результаты исследования свидетельствуют о наличии йодного дефицита практически на всей территории Кыргызстана. Наиболее выражен он в южных областях республики - эндемический зоб выявлен у школьников с частотой от 20,1 до 70,1%.

Наибольший прирост частоты гипотиреоза отмечен в Жалал-Абадской, Иссык-кульской, Ошской, Нарынской областях - очагах среднего и тяжелого йодного дефицита.

В условиях рыночной экономики была разрушена отлаженная система профилактики йододефицитных заболеваний среди населения страны, что привело к росту распространенности эндемического зоба. По данным Султаналиевой Р.Б. (1998) распространенность увеличения размеров щитовидной железы у школьников по данным УЗИ колебалась в пределах от 37,2 до 82,1%, у женщин – от 21,7% до 40,0% на всей территории Кыргызстана.

Постановлением Правительства Кыргызской Республики № 836 от 9 декабря 2002 года утверждена вторая Национальная программа «О снижении уровня йододефицитных заболеваний в Кыргызской Республике на 1632003-2007гг». Учитывая наличие умеренной

йодной недостаточности почти на всей территории Кыргызстана, был введен норматив содержания йода в соли – 40 ± 15 мг/кг, а в качестве йодирующей добавки использование только стабильного йодата калия. Особое внимание стало уделяться социальной мобилизации – стратегии, направленной на обеспечение длительного прогресса в борьбе с йододефицитными заболеваниями. Социальная мобилизация повысила приверженность Программе на политическом уровне, на уровне областей и районов. Широкая коммуникационная компания объединила государственных служащих и профессионалов, обеспечила потребителей информацией, необходимой для повышения спроса на йодированную соль.

Показатель распространенности эндемического зоба Жалал-Абадской области с 2008 – 2010гг. (данные РМИЦ МЗ КР) Таблица 2

Годы	Зарегистрировано		
	Всего	Впервые	На 100тыс
2008	19233	3819	1960
2009	16217	2840	1585
2010	12339	2347	1190,3

Проводится постоянная работа по повышению качества производимой и реализуемой соли. Мониторинг качества йодирования соли, проведенный ЮНИСЕФ в 2006 году показал, что 97,3% домохозяйств употребляют йодированную соль, причем 76,4% домохозяйств употребляют адекватно йодированную соль. В результате чего отмечается тенденция к устойчивому снижению показателей распространенности эндемического зоба в Жалал-Абадской области.

Указанные фундаментальные проблемы заслуживают более пристального внимания специалистов и требуют дальнейшего усовершенствования и своего решения.

Литература:

1. Агаджанян Н.А., Скальный А.В. Химические элементы в среде обитания и экологический портрет человека//М., Москва, 2001 - 83с.
2. Болезни щитовидной железы.//Под ред. Л.И.Бравермана, М.Медицина - 419 с.
3. Дедов И.И., Г.А.Герасимов, Н.Ю.Свириденко. Йододефицитные заболевания в Российской Федерации (эпидемиология, диагностика, профилактика) //Методическое пособие МЗ РФ, Москва.1999
4. Йододефицитные заболевания: Современное состояние проблемы в Кыргызстане. Р.Б. Султаналиева - канд. мед. наук, доцент
5. Кашин В.К. Биогеохимия, физиология и агрохимия йода Л.: Наука,1987. - 261с.
6. Маймулов В.Г., Нагорный С.В., Шабров А.В. Основы системного анализа в эколого-гигиенических исследованиях. СПб.2000 - 341 с.
7. Орозбаева Ж. М.... Бионеорганическая химия. Конспекты лекций. Жалал-Абад, 2009
8. Скальный А.В. Микроэлементозы человека (диагностика и лечение) М., 1999а. 96с.

Курбанбаев К., Каримова С. - ОшГУ

Экологические проблемы Кыргызстана

В Кыргызстане в советское время предпринимались определенные природоохранные меры. «В Союзе, – пишет А. Байбосунов, – в том числе в Кыргызстане, были государственные заповедники и заказники. В Конституции СССР 1977 года была новая статья об охране растительного и животного мира, т.е. Советское государство рассматривало вопросы взаимодействия человека с природой, задачи охраны окружающей среды, восстановления редких видов животных и растений в одном ряду с важнейшими проблемами жизни современного общества. В нашей республике были созданы Ала-Арчинский природный парк, 4 заповедника, 16 охотничьих, 10 лесных, 21 ботанических, 18 геологических заказников. Каждый из них по-своему был уникален»¹. Но, несмотря на указанное обстоятельство, общую тенденцию в экологической политике СССР можно определить как направление, как на покорение природы со всеми вытекающими отсюда последствиями.

Традиционное мировоззрение кыргызов, и особенно их отношение к природе, испытало существенную трансформацию во многом благодаря значительному изменению условий жизни в позитивную сторону. Так, в результате этих изменений произошел резкий рост численности кыргызов. Так, если в 1926 году в Кыргызстане было 668,7 тысяч кыргызов, то в 1999 году их число составило 3128,1 тысяч², т.е. их количество возросло более чем в 4,5 раз, что свидетельствует не только о существенных качественных изменениях в жизни этноса, но и косвенным образом об изменениях в системе ценностей и экологическом сознании кыргызов, в котором природе стала отводиться подчиненная роль. Данный процесс был значительно ускорен тем, что в Кыргызстане в советский период истории возникло множество городов, и их население интенсивно росло. Сохранить же в условиях городской жизни и урбанизированного ландшафта прежнее отношение к природе и экологическое сознание практически было невозможно, и произошла его значительная деформация.

Государство (причем как на республиканском, так и на общесоюзном уровне), в целом ориентированное на решение социальных проблем, более 70 лет было занято решением комплекса политических, экономических и социальных проблем, и, как типичное социальное государство, оно было озабочено больше проблемами людей, чем природы. Результатом такого отношения к природе стала ее прямая деградация. Приведем в подтверждение данного утверждения весьма красноречивый факт, представленный в книге А. Байбосунова «Донаучные представления киргизов о природе и обществе». «С 1940 по 1986 год, – пишет А. Байбосунов, – использование минеральных удобрений в республике выросло в 43 раза, ядохимикатов – в 10 раз, а валовый продукт сельского хозяйства увеличился лишь в 2,7 раза. Не надо забывать, что при этом вредные вещества, например, нитраты, накапливаясь в продуктах сельскохозяйственного производства, могут угрожать генетическому аппарату самого человека. А вообще, прямое отравление пестицидами каждый год поражает в мире (данные без СССР) 2 млн. человек и уносит до 50 тысяч жизней. Растет число раковых заболеваний по вине пестицидов»³.

После распада СССР, обретения Кыргызстаном суверенитета экологическая ситуация в республике изменилась только в худшую сторону. Так, в Концепции аграрной политики Кыргызской Республики до 2010 года указывается, что «особенно актуальна проблема деградации земель... Вынос питательных веществ из почвы в 4 раза превосходит их внесение с удобрениями. Приходят в упадок мелиоративные системы, увеличиваются площади

¹ Байбосунов А. Донаучные представления киргизов о природе и обществе. – Бишкек, 2009. – С. 157.

² См.: Стамова Р.Д. Личность в современном Кыргызстане. – С. 135.

³ Байбосунов А. Донаучные представления киргизов о природе и обществе. – С. 160.

закисленной почвы... Нерационально используются водные ресурсы. Постепенно идет спад генетических ресурсов. Все это приводит к снижению урожайности и стихийным бедствиям»¹.

В республике происходит интенсивный процесс опустынивания, который приводит к снижению продуктивности земель, падению урожайности сельскохозяйственных культур и продуктивности животноводства, что в свою очередь приводит к снижению доходов и уровня жизни населения, не говоря уже о том, что критическая экологическая ситуация влечет за собой рост заболеваний, увеличение смертности, снижение продолжительности жизни, рождение детей с различными патологиями и т.д. В результате население вынуждено мигрировать в более благополучные районы республики, а таковыми являются, как правило, крупные города страны, в которых наблюдается оуутимое перенаселение, ведущее к усилению неконтрольного техногенного давления на природную среду. В условиях города, испытывающего к тому же значительные социально-экономические проблемы, массовое экологическое сознание так же, как и природа, подвергаются определенной деградации.

Кыргызский ученый-биолог М.К. Ахматов, ссылаясь на мнение отечественных и международных экспертов, указывает на то, что «за последние пять лет экологическая ситуация в Кыргызской Республике заметно ухудшилась. Это связано с тем, что в стране нерационально используются природные ресурсы. Вырубка леса, водная и ветровая эрозия, засоления, заболачивание почвы, деградация пахотных земель достигла более 40 %»². Далее М.К. Ахматов делает следующее заключение: «Деградация земель в нашей стране тесно связана с вопросами бедности, поскольку напрямую зависит от низкого уровня жизни и благосостояния кыргызстанцев. В Кыргызстане 60–65% населения проживает в сельской местности. На сегодняшний день самый низкий уровень жизни наблюдается именно на селе и в горной местности. Население сегодня вынуждено неуадно эксплуатировать свои земельные наделы, не задумываясь о возможных последствиях этого для будущих поколений»³.

Таким образом, необходимость решать текущие злободневные проблемы, напрямую связанные с элементарным выживанием, обеспечением пропитания своих семей, вынуждают граждан республики руководствоваться соображениями экологии в последнюю очередь.

Бедность сельских жителей, составляющих значительное большинство населения республики, дополняется обией бедностью. По данным Всемирного Банка на 2007 г., из 183 государств мира Кыргызстан занял 143-е место в рейтинге экономик стран мира по общему валовому внутреннему продукту за 2006 год⁴.

Приходится констатировать, что психология кыргызского этноса, а с ней неизбежно и экологическое сознание за время пребывания в пределах Российского государства изменились до такой степени, что внимание и усилия государства, как и его граждан, сосредоточены в первую очередь на решении социально-экономических, а не экологических проблем. Собственно говоря, кыргызы и в традиционный период своей истории, несомненно, были озабочены в первую очередь решением задач по собственному выживанию, добыванию средств к сууществованию, обеспечению безопасности, и в этом отношении советский и последующий этапы кыргызской истории не внесли чего-то принципиально нового. Кардинальные изменения коснулись средств и методов решения упомянутых задач, позволивших высвободиться из-под безусловной зависимости от природы, ее господства над людьми. В настоящее время в Кыргызстане положение веией таково, что государство и граждане будут затрачивать энергию, интеллект и усилия на собственном социально-экономическом благополучии, особенно не пытаясь связывать его с решением экологических проблем, что, конечно, не только ошибочно, но и чревато последствиями. Проблема состоит в

¹ Концепция аграрной политики Кыргызской Республики до 2010 года. – Разд. 3. – Информационная система «ТОКТОМ».

² Ахматов М.К. Экологическая реставрация и фитомелиорация деградированных земель Кыргызстана. // Материалы Межд. научной конф. «Жизнь в гармонии: ботанические сады и общество». – Тверь, 2004. – С. 4.

³ Там же.

⁴ См.: Цой М. Кыргызстан отстал от соседей по СНБ/ МСН. – 27 июля, 2007. – №58 (545). – С. 2.

том, что без эффективного решения социально-экономических проблем невозможно рассчитывать на успешное преодоление назревающего экологического кризиса, который может произойти как на локальном, так и на региональном уровне.

Таким образом, коэволюционный потенциал Кыргызстана объективно можно оценить как чрезвычайно низкий. Из этого, однако, не следует делать вывод, что решение многих экологических проблем можно и нужно отложить до лучших времен, до тех пор, пока не будет решен основной пакет социально-экономических проблем. В настоящее время в Кыргызстане для поддержания биоразнообразия существует сеть особо охраняемых территорий, общей площадью 672,9 тыс. га.¹ Однако очевидно, что этого явно недостаточно для поддержания локальной биосферной системы в стабильном состоянии. Несомненно, имеет смысл увеличить охраняемую государством территорию. Но в существующих условиях, когда значительная часть населения Кыргызстана бедствует, сделать это чрезвычайно трудно. Можно и нужно разработать пакет природоохранных законов, однако при этом нет никаких гарантий, что эти законы будут выполняться.

Региональное решение экологической проблемы значительно усложняется в связи с различным уровнем экономик государств Центрально-азиатского региона, наличием множества проблем – экономического, политического, территориального, гидротехнического, топливно-энергетического характера – между государствами Центральной Азии, что, конечно, значительно усложняет проблему коэволюционного развития как региона в целом, так и его отдельных территорий и государств.

Использованная литература:

1. Байбосунов А. Донаучные представления киргизов о природе и обществе. – Бишкек, 2009. – С. 157.
2. Стамова Р.Д. Личность в современном Кыргызстане. – С. 135.
3. Концепция аграрной политики Кыргызской Республики до 2010 года. – Разд. 3. – Информационная система «ТОКТОМ».
4. Ахматов М.К. Экологическая реставрация и фитомелиорация деградированных земель Кыргызстана. // Материалы Межд. научной конф. «Жизнь в гармонии: ботанические сады и общество». – Тверь, 2004. – С. 4.
5. Цой М. Кыргызстан отстал от соседей по СНГ // МСН. – 27 июля, 2007. – №58 (545). – С. 2.
6. Деградация земель в Центральной Азии http://gef.undp.kg/main1_r.html.

Курманбекова Д.Д., Бекболотова Э.О.

¹ См.: Деградация земель в Центральной Азии http://gef.undp.kg/main1_r.html.

Ормогоева А.А. Жолдошалиева Н.С.

Түндүк Фергана тоо кыркаларындагы жер көчкү процесстеринин пайда болуу себептери жана аларды болтурбай коюунун иш чаралары.

Азыркы мезгилдерде пайда болуп жаткан физико-географиялык процесстердин, бири Фергана тоо аймактарында жүрүп жаткан тоо жана жер көчкүлөрү, кыртыштык сыйлыгышууларды илимий негизде комплекстүү түрдө изилдөө, жер ресурстарын рационалдуу пайдалануу, курчап жаткан айлана—чөйрөнү коргоо маселелери өтө актуалдуу проблема болуп калууда. Түндүк Фергана катталыш тоолуу территорияга Бабаш-Ата, Исфан жайлоо тоолору таандык болуп алардын тоо капталдарында жогорку өлчөмдө жүрүп жаткан катастрофалык кыйраткыч мүнөзгө ээ болгон жер көчкүлөрдүн жана жер сыйлыгышуулары пайда болгон территориялар өтө ыңгайлуу объектилердин бири катарында эсептелет. Ошондуктан региондун аймагында комплекстүү илимий изилдөө иштерин жүргүзүүгө (экзодинамикалык тоо жана жер көчкүлөр процесстери) атайын мобилдүү группаларды түзүп бул группалардын жүргүзгөн иштери менен дайыма Биосфера институту, Энергетика институтунун жетектөөсүнүн негизинде изилдөөлөрдү ишке ашыруу керек.

Кийинки мезгилдерде тоо жана жер көчкү процесстеринин пайда болуу жана өнүгүү этаптары Түндүк Фергана тоо кыркасынын территориясында орун алган Майлуу-Суу, Кара-Үңкүр, Көк-Арт дарыяларынын алабынын геологиялык-геоморфологиялык климаттык гидрогеологиялык, топурак өсүмдүктөр катмарларынын өзгөчөлүктөрүнө айрыкча тоо тектерин литологиялык составына жана башка факторлорго көз каранды.

Кыргызстандын башка тоо кыркаларынан айырмаланып Түндүк Фергана тоо кыркасында жер көчкү процессинин пайда болушуна тоо капталындагы жайгашкан элювиалдык, делювиалдык калдыктардын басымдуулук кылышынын негизинде узак мөөнөттөгү атмосфералык жаан-чачындардын таасиринин натыйжасында топурактын кыртыш бөлүктөрүнүн суулар менен тыгыз айкалышына жараша болот. Айрыкча ошол территорияда жер титирөөдөн кийин пайда болгон жаракалардын болушунун натыйжасында суу өткөрүүчү борпоң тектер менен кристаллдык суу өткөрбөөчү тектердин ортосундагы байланыш төмөндөп, үстүнкү катмар өзүнүн тең салмактуулук абалын сактай албай жогортодон төмөн карай тартылуу күчтүн натыйжасында көчүп кетүүгө дуушар болот.

Түндүк Фергана тоо кыркаларында жаан-чачын көп болгон мезгилдерде тез-тез болуп турары белгилүү. Жыл сайын бул территорияда ондон ашык көчкүлөр жүрүп турат. Жер көчкү өтө коркунучтуу жана табигый кокустукту пайда кылуучу кубулуш, бул көчкү өзүнүн жолундагылардын баардыгын шыпырып, талкалоого душар кылат. Азыркы убакта көчкүгө илимий изилдөөлөрдү жүргүзүү салыштырмалуу жакынкы убакта башталган. Ошондуктан жалпы кабыл алынган жер көчкүнүн модели жок. Бул өтө оор мүнөздөгү физикалык процесс аркылуу түшүндүрүлөт.

Чындыгында бул процесстерди алдын ала болтурбай коюунун иш чараларын иштеп чыгууда жана божомолдоолорду (прогноз) берүүдө региондун жарытылыш шарттарынын өзгөчөлүктөрүн (геологиялык геофологиялык, тектоникалык түзүлүштөрүн, климаттык, гидрологиялык шарттарын ж.б.) комплекстүү изилдеп чыгуу өтө зарыл.

Түндүк Фергана тоо кыркаларындагы жер көчкү процесстери, токой массивдери менен капталбаган тикеден-тике климаттык шарттар менен тыгыз айкалышкан тик капталдуу тоолуу аймактарда пайда болуп жаткандыгы бизге маалым. Ошондуктан төмөн жакта жер көчкү процесстерин алдын ала болтурбай коюунун жана алардын потенциалдык мүмкүнчүлүктөрүн төмөндөтүү максатында, айрым иш чараларды сунуш кылмакчыбыз. Биринчиден жер көчкү көп жүрүүчү аймактарга тамыры терең өскөн токой көчөттөрүн (жыгач мисте, долоно, бадам, грек жаңгагын, алча ж.б) тоо капталдарына олтургузуу жакшы жыйынтыктарды берет. Анткени, бул токой өсүмдүктөрдүн тамыры жер кыртышынын 15-18 м тереңдигине чейин өсүшүп, алардын чартактаган тамырлары¹⁶⁸ борпоң тоо тектерлердин суу чөйрөсүнө

болгон туруктуулугун артырат. Практикада, мындай токойдун түрлөрү өскөн аймактарда, жер көчкү процесстери өтө төмөнкү деңгээлде кездешкендиги байкалат. Айрыкча, мындай токой көчөттөрүн Кара-Үңкүр, Майлуу-Суу, Көк – Арт дарыяларынын жээктеринде жайгашкан дарыя терассаларына, адырлар тилкесин ачуу жагы сунуш кылынат. Анткени, Кара-Үңкүр жана Көк-Арт дарыяларынын нугунда курулган плотинадан тартып, бул дарыялардын төмөнкү алабына чейин токой массивдери жокко эсе. Эгерде бул иш чара иш жүзүнө ашырылса, анда биринчиден бул токой көчөттөрү жер көчкү процесстеринин кесепеттеринен жараксыз болуп бара жаткан аймактарды кайрадан калыбына келтирет. Экинчиден, мисте токойлору массивдүү аянттарга эгилсе, калк мисте түшүмүн жыйнап, социалдык экономикалык абалын оңдойт. Ошондуктан канчалык дарыянын жээктеринде жыш келген массивдүү жаңгак, мисте токойлорунун ээлеп турушу - биринчиден сел процесстеринин алдын алууга; экинчиден, ашыкча нымдуулукту жөнгө салып, буулануу процессин арттырат да, аба массасын тазалоого көмөкчү болот; үчүнчүдөн, нымдуулукту сактап, калың чөп өсүмдүктөрүнүн дүркүрөп өсүшүнө өбөлгө берет; төртүнчүдөн, мөмө-жемиштери адам баласынын жашоо-тиричилигине зарыл болгон продукция берет, бешинчиден, кыртышты эрозиялык процесстерден сактайт жана жер көчкү процесстеринин пайда болбошуна өбөлгө түзөт; алтынчыдан, токой массивдери адам баласынын дем алуусуна, туризмди өнүктүрүүгө шарттарды пайда кылат; жетинчиден, бизди курчап жаткан айлана-чөйрөбүздүн экологиялык тең салмактуулук абалын сактоого жогорку баскычта өбөлгө түзөрүнө эч кандай шек жок. Ошондуктан, токой көчөттөрүн олтургузуу эң бир эффективдүү жана арзанга турган жер көчкү процесстерин алдын ала болтурбай коюунун, иш чаралары болуп эсептелинет. Тоо капталдарында көп жылдык өсүмдүктөрдүн уруктарын себүү тамыры терең өскөн чөп өсүмдүктөрүн (кымыздык, мисте, жаңгак ж. б) сактап калуу да жакшы жыйынтыктарды бериши ыктымал.

Ошондой эле гумус горизонттуу жогорку баскычка жеткен, Бабаш-Ата, Исфан жайлоо тоолорунда борпоң топурактардын пайда болушуна мүмкүнчүлүктөр келип чыгат, байкоолор көрсөткөндөй бул өсүмдүктөр калың өскөн аймактарда жер көчкү процесстеринин болгонун байкай алган жокпуз.

Ошентип азырынча эң эффективдүү иш чараларга: тоо капталдарына токой көчөттөрүн олтургузуу көп жылдык өсүмдүктөрдүн уруктарын себүү, тамыры терең өскөн, (М: мисте жана жаңгак дарактарынын тамыры 1,5-3,5 м тереңдикте өсөт) өсүмдүктөрдү сактап калуу жайыттарды рационалдуу пайдалануу керек. Комплекстүү иш чараларды уюштуруу менен учурда жүрүп жаткан жер көчкү процесстерин алдын алууга мүмкүнчүлүк болот.

Адабияттар:

1. Ломтадзе В.Д. Методы лабораторных исследований физико-механических свойств песчаных и глинистых грунтов. М., Госгеоллиздат, 1962.
2. Геологические закономерности развития оползней, обвалов и селевых процессов. М., 1976.
3. Емельянов Е.Л. Основные закономерности оползневых процессов. М., 1972.
4. Золотарев Г.С., Матвеев Ю.Д. и др. Типы горных обвалов и оползней района Токтогульской ГЭС на р. Нарын и вопросы их прогноза. М., 1968. Вып. 2.
5. Матвеев Ю.Д. Закономерности развития грандиозных обвалов и оползней в районе строительства Токтогульской ГЭС. Вопросы инж. геологии и грунтовед. М., 1968. Вып. 2.

Жалал - Абад областынын социалдык – экономикасынын ресурстарын натыйжалуу пайдалануу

Базар экономикасынын шартында, аймактардын экономикалык жактан өнүгүшү бул алардын ресурстарын натыйжалуу пайдалануудан көз каранды, ал эми ресурстарды өндүрүшкө колдонуу “аймактардын стратегиялык өнүгүү программаларында” белгиленгендей инвестициялык саясаттан, инвестициянын областтардын тигил же бул өндүрүш тармагына тартылышына байланыштуу. Канчалык инвестициялык саясат активдүү, жагымдуу болуп, инвестиция көп тартылса, ошончо өнөр жай, кайра иштетүү, соода сатык, кызмат көрсөтүү ж.б. тармактардагы ишкердүүлүк өнүгөт. Албетте, инвестициялык жагымдуулук саясий, экономикалык, юридикалык, укуктук, социалдык ж.б. бир топ факторлордон көз каранды. Анткени ушул факторлор аймактардагы инвестициялык иш аракеттердин туруктуу шарттарын, ошол эле мезгилде инвестициялык тобокелчилдик даражасын да аныктайт. Кайсы областта инвестициялык жагымдуулук факторлору менен жаратылыш ресурстары бар жана бир болуп кошулушса, ошол областын инвестициялык потенциалы бар деп эсептелинет.

Инвест. жагымдуулук + эконом-соц. потенциал = инвест. потенциал

Ошондуктан да биз бүгүн областтагы инвестициялык потенциалдын аныктоочу булагы, негизги фактору болгон экономикалык потенциал жөнүндө сөз кылмакчыбыз. Экономикалык потенциал дегенде экономикалык илим тигил же бул аймакта чарба жүргүзүүгө боло турган ресурстар мүмкүнчүлүктөрдүн кошулган, биргелешкен жыйындысы же ал ресурстардын эл чарбасында пайдаланылып жатканын жана пайдаланыла элек мүмкүнчүлүктөрүн кошуп эсептегендеги суммасы экендиги деп түшүнүк берет. Эгерде экономикалык потенциалдын азыркы пайдалануу абалын ар тараптан анализдесек, баа берсек, анда пайдаланыла элек ресурстарды натыйжалуу пайдаланууга шарт түзөрүн баарыбыз жакшы билебиз, ошондуктан бүгүн Жалал - Абад областынын пайдаланылып жаткан экономикалык ресурстарынын экономикалык натыйжалуулугу кайсыл тармактарда кандай экендигине азын оолак токтолмокчубуз.

Экономикалык-социалдык потенциал дегенде:

- жаратылыш байлыктары менен камсыз болуу, айлана чөйрөнүн абалы
- калктын саны жана эмгек ресурстарынын деңгээли, өсүшү ж.б.
- өндүрүштүк потенциал (азыркы завод фабрикалар алардын абалы техникалык жактан камсыз болушу, технологиясы, адистешүү, атаандаштыкка туруктуу продукцияларды чыгаруу)
- илимий техникалык жана кадрдык потенциал (алдыңкы илимий технология, иновация, нанотехнология ж.б.)
- инфраструктура (транспорт, байланыш, коммуникация, банк системасы ж.б.)
- экономикалык потенциалдын геосаясаттык жана регионалдык аспектери (социалдык экономикалык өнүгүүнү дифференсациялоо, жаратылыштык климаттык айрыма, эмгектин бөлүнүшү, экономикалык интеграция)
- социалдык потенциал (коомдун социалдык курамы, калктын жашоо деңгээли, калктын кирешесинин жана байлыгынын курамы, эмгек акынын калктын кирешесиндеги салыштырма салмагы, иш менен камсыз болуу деңгээли, калктын ден-соолугу, психологиялык, руханий деңгээли, жеке жана коомдун коопсуздуктун деңгээли, социалдык инфраструктура).

Чоң советтик энциклопедияда экономикалык потенциалды “белгилүү бир тарыхый мезгилде эл чарба тармактарынын- өнөр жай, айыл чарба продуктыларын өндүрүү, капиталдык курулуш куруу, жүк ташуу, чекене соода жана калкка акылуу кызмат көрсөтүү мүмкүнчүлүгү деп аныктайт. ЧСЭ (3 басылма, т.29 с.627). Жогорудагы аныктоого негиз акыркы 5 жылда Кыргыз республикасынын экономикалык потенциалын пайдалануусун карап көрөлү:

Кыргыз Республикасында жана региондорунда ички дүң продукциясынын(ИДП) көрсөткүчтөрү жана айрым өлкөлөргө салыштырмалуу анализи (накта баада)

	2005-ж.		2009-ж.		Ички дүң продукты 1 адамга		
	Млн. сом	Салыш- тырма салмагы %	Млн. сом	Салыш- тырма салмагы %	2005-ж.	2009-ж. \$	%
Кыргызстан	100899,2	100	201222,9	100	491,5	910	185,1
Баткен областы	3326,0	3,3	6288,7	3,1	212,8	381,7	179,3
Жалал-Абад обл.	11456,3	11,4	23333,4	11,6	304,9	573,4	188,1
Ыссык-Көл обл.	13207,1	13,1	27570,8	13,7	764,4	1500,2	196,2
Нарын областы	4162,8	4,1	7095,4	3,5	408,1	669,2	164,0
Ош областы	9886,7	9,8	19037,6	9,5	246,0	439,4	178,6
Талас областы	4537,2	4,5	6044,1	3,0	520,2	635,8	122,2
Чуй областы	17231,4	17,1	31566,4	15,7	545,8	924,1	169,3
Бишкек шаары	33391,1	33,1	73540,2	36,5	982,7	1961,8	199,6
Ош шаары	3700,6	3,7	6746,3	3,4	365,6	642,2	175,6
Өлкөлөрдүн түрлөрү							
1 адамга ИДП - бийик деңгээлде						12200 жогору	69өлкө
-ортодон жогору						3900- 12200	47өлкө
-ортодон төмөнкү төмөнкү деңгээлде						996- 3900 995	57өлкө 60 өлкө

Бүткүл дүйнөлүк банктын методологиясы менен эсептелген бул ички дүң продукциянын 1 адамга Кыргызстанда 870-910 долларды түзүшү али биздин өлкөнүн экономикасын орто деңгээлде өнүккөн эле өлкөлөргө жеткирүү үчүн азыркы абалдан 6-7 эсеге экономикалык потенциалды натыйжалуу пайдалануу менен экономиканы көтөрүү мүмкүнчүлүгү бар экендиги, экономикалык потенциалыбыз ушунчалык деңгээлде пайдаланылбай жатканынан кабар берет. Ал эми областыбыздын регионалдык дүң продукциясы 1 адамга эсептегенде өлкөбүздүн ичинде Бишкек шаарынан эле 3-3,5 эсеге аз болууда. Бул деген сөз калкыбыздын жашоо деңгээли да борбордон 3 эсеге төмөн турат дегенди түшүндүрөт. 2009-жылкы эсеп боюнча Монако мамлекети бир жылда бир жашоочусуна орточо 203 миң \$ америка доллары эсебинде ИДП өндүргөн.

Кыргызстандын ички дүң продукциясынын структурасы региондор боюнча
(2009ж. накта баа менен)

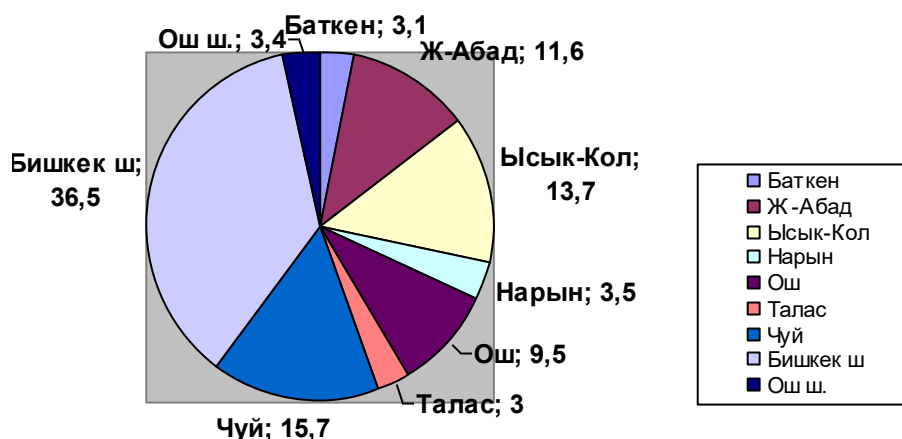

Жалал-Абад областы Кумтөрдү кошпогондо республикада ИДПнын көлөмү боюнча 3-орунда турат, бул деген сөз областыбыздын экономикалык потенциалы башка региондорго, айрыкча Ош областына салыштырмалуу (Ош областы бардык жагынан Жалал Абад областына барабар) чон экендигин, мунун негизги себеби ири өнөр жай ишканаларынын бар экендиги менен түшүндүрүүгө болот.

Жалал Абад областынын ички дүң продукциясынын структурасы тармактар боюнча (2009-жыл)

ИДПнын курамында акыркы жылдары (2000-ж. салыштырмалуу) соода жана акылуу кызмат көрсөтүүнүн салмагы 10% га чейин өстү. Негизги себеби Бишкек-Ош жолунун биздин

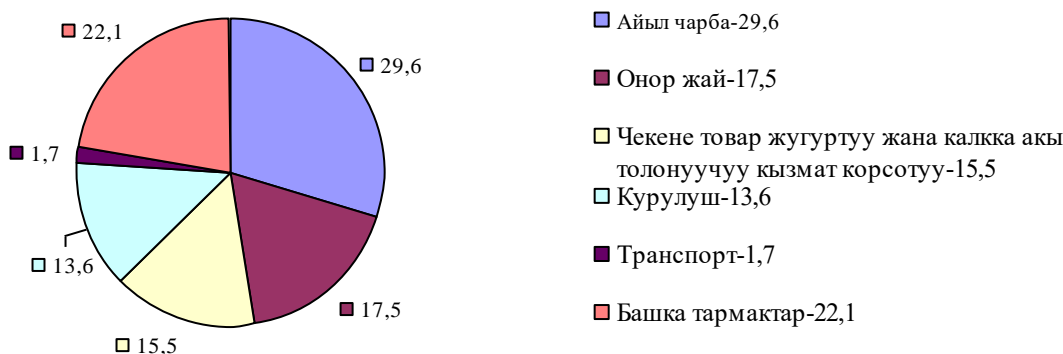

областан өтүшү түрткү берди. Келечекте бул трассанын эки жагына заманбап кемпинг, мейманкана ж.б. кызмат көрсөтүүчү жайлар кайрадан курулушу бул көлөмдү дагы көбөйтөөр эле.

Областын ички дүң продукциясынын динамикасы

(2009 ж. млн. сом)

Кыргыз республикасынын өнөр-жай продукцияларын региондор аралык суммалай жана натуралай өндүрүүсүнүн анализи



2010-жыл										
Дүң өнөр-жай продукциялары Млн. сом	Салыш-тырма салма- гы %	Электр. энергия млн. кВт. саат	Салыш-тырма салма- гы %	Мунай-зат миң тонна	Салыш-тырма салмагы %	Алтын өндүрүү кг	Салыш-тырма салма- гы %	Көмүр тонна	Салыш-тырма салмагы, %	өнөр-жай дүң продук-циясы, 1 адамга сом
79332,8	100,	12062,7	100,	82,8	100,0	18006,6	100,	574961,6	100,0	14641,6
1670,6	2,1	4,1	0,03					156469,9	27,2	3851,1
10889,5	13,7	10924,3	90,6	82,8	100,0	281,5	1,6	49471,8	8,6	10643,3
1290,3	1,7					17661,0	98,1	4247,2	0,7	2923,8
908,1	1,2	146,6	1,2			64,1	0,3	183358,9	31,9	3501,2
1537,1	1,9	0,2	0,002					181395,7	31,5	1375,1
410,6	0,6									1793,0
41516,5	52,3	200,3	1,7					18,1	0,003	51366,3
19715,6	24,8	787,2	6,5							23291,6
1394,3	1,7									5381,4

Келечекте област эң чоң өнөр жайлуу регион болуп калышына шарт бар, анткени областтын аймагында жайгашкан жаратылыш -минералдык ресурстар - кен байлыктар буга негиз болуп берет. Бир эле Нарын дарыясынын үстүнө жалпы кубаттуулугу 33,4 млрд.кВт келген 22 ГЭСтерди курууга болот. Натыйжада регион коңшу мамлекеттерге арзан баада, экологиялык таза электрэнергия сатууга экспорттоого мүмкүнчүлүк алар эле.

Областын аймагында 500 тоннадан ашык алтындын изилденген запасы бар. Жакында ишке кирген алтын казып кайра иштетүүчү Кытайлык ” Фулд Голд Майнинг”, Казакстандык “Казакмис Голд Кыргызстан” ишканалары буга мисал боло алат. Мунай менен газдын изилденген запасын казып алууну көбөйтүп кайра иштетүү региондун келечектүү тармагы болуп кала берет. Мунайдын 90,0 млн т., газдын 5 млрд. м.кубдан ашык нак изилденген, 765 млн тоннага божомолдонгон запасы бар. Башка минералдык сырьелук ресурстардан сурьма, молибден, воллостанит (40 млн т.), цинк, туздардын жана баалуу курулуш таштарынын чоң запастары бар. Жалал Абад шаарында курулуп иштеп жаткан таш кесүүчү завод азыр өз продукциясын Россия жана Казакстанга жөнөтүп жатат, азырынча Орто Азиядагы эң чоң завод болуп саналат. Региондогу көмүрдүн запасы да өтө көп 1,3 млрд. тоннаны түзөт. Областа 1990-жылы 1,0 млн. тонна көмүр казылса, азыр 50-60 миң тонна көмүр араң казылат.

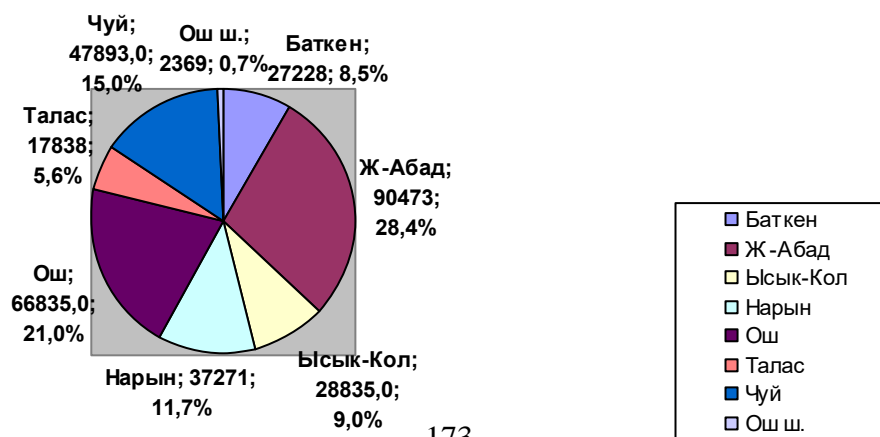

Дыйкан (фермер) жана жеке ишкерлердин чарбаларынын саны (2010-жылдын аягына карата).

Жалал-Абад областында дыйкан (фермер) жана жеке ишкерлердин чарбаларынын эң көбөйгөн саны 2008-жылга туура келет. 2009-жылы айыл чарбасында 90473 дыйкан (фермер) чарбасы иштеп, же республикадагы бардык чарбаларынын 28,4% түзгөн. (диаграмманы караңыз). Жеке дыйкан чарбаларынын көптүгү келечекте кооперативдерди түзүүгө багыт берет.

Кыргыз Республикасынын аймактары боюнча кезектеги баа менен айыл чарба, аңчылык жана токой чарба продукциясынын дүң чыгарылышынын көлөмү, (млн. сом).

к/№	Аймактардын аталышы.	Дүң продукциянын көлөмү (млн.сом), салыштырма үлүшү (%)	
1	Баткен областы	7559,3	6,8
2	Жалал-Абад областы	20414,1	18,3
3	Ысык-Көл областы	16843,3	15,1
4	Нарын областы	7997,3	7,2
5	Ош областы	19904,0	17,9
6	Талас областы	9430,4	8,5
7	Чүй областы	28010,7	25,2
8	Бишкек шаары.	603,1	0,54
9	Ош шаары.	521,9	0,47

Жалал-Абад областы республикадагы ири пахта өстүрүүчү аймак болуп саналат. 2010-жылы республиканын пахта өстүрүүчү областтарында пахта сырьесун өндүрүү төмөндөгүдөй болду:

Областтардын аталышы.	Пахта өндүрүү, тн.	Жалпы көлөмгө карата салыштырма үлүшү, %.
Кыргыз Республикасы	74040	100,0
Баткен	206,6	0,30
Жалал-Абад	42240,3	57,1
Ош	31593,1	42,6

Азыркы мезгилде ушул өндүрүлгөн пахтанын 1-2% гана жип болуп иштетилгенге же даяр продукция чыгарууга пайдаланылат, калганы була болуп кайра иштетилип сырьё катары экспортко кетиши өтө кейиштүү көрүнүш. Мөмө жемишти кайра иштетүүгө толук шарт бар. Экологиялык жактан таза коон дарбыздарды экспортко чыгарсак натыйжалуулугу дагы артат эле.

Областыбыздын дагы бир приоритеттүү тармагы бул туризм Туризм боюнча экономикалык ресурстарыбыз да дүйнөнүн көп жеринен калышпайт. Бирок субъективдүү жактары ,инвестициялык жагымдуулук маселеси көп жагынан жетишпейт.

2009-жылкы эл каттоонун жыйынтыгы менен эмгек ресурстарынын региондор аралык анализи

Региондор	15 жаштан жогорку ж-а андан жогорку жаштагы калктын санына % менен				Эмгекке жарамдуу курактагы калктын жумушсуздугунун деңгээли	
	Экономик а-лык актив-дүүлүк деңгээли	Иш менен камсыз-дуулук деңгээли	Кесиптик / жогорку билимдин деңгээли	Жалпы билимдин деңгээли		
1	Кыргызстан	62,9	56,5	28,4/12,4	70,0	10,2
2	Баткен обл	65,4	61,2	18,8/7,2	80,1	6,5

3	Жалал-Абад обл	65,4	59,5	20,2/7,7	77,7	9,0
4	Ыссык-Көл обл	63,4	56,6	33,8/12,8	64,7	10,8
5	Нарын обл	62,8	57,1	24,8/10,9	73,3	9,5
6	Ош обл	70,8	68,1	16,9/7,2	80,7	3,7
7	Талас обл	66,3	62,7	26,2/9,8	71,6	5,4
8	Чүй обл	59,1	50,2	29,5/10,7	68,7	15,2
9	Бишкек шаары	56,5	45,7	49,7/26,3	49,8	19,3
10	Ош шаары	50,1	44,3	36,5/17,3	62,1	11,7

Эмгек ресурстары анын жалпы билим деңгээли көп өнүккөн өлкөлөрдөн калышпайт, бирок профессионалдык кесиптик билими барлар Кыргызстан боюнча жалпы эмгекке жарамдуу калктын 5,3% , Жалал Абад областында бул көрсөткүч 4,3% ды түзөт, мунун да көпчүлүгү Союз мезгилинде кесиптик окуу жайын бүткөндөр. Бул көрсөткүч качан гана суроо талап болгондо көбөйөрү баарыбызга маалим.

Жалал Абад областынын – бай жаратылыштык ресурстары, Кытай элдик Республикасы менен чектешиши, айлана чөйрөнү коргоодогу жагымдуу кырдаал жана рыноктук мамилелердин артка кайтпас өнүгүү деңгээлине, инвестициялык жагымдуулукту кошкондо (саясий, укуктук, юридикалык, социалдык- субъекттен көз каранды болгон факторлорду) Жалал Абад облусунун инвестициялык потенциалы өтө жогору экендигин айгинелеп турат. Ал эми инвестициялык жагымдуулук жөнүндө сөз али алдыда.

УДК. 28. 081

Орозбаева Ж.М., Бакалаева Л.К. - ЖАГУ

Определение органолептических показателей питьевой воды г. Жалал-Абад и Жалал-Абадской области

Аннотация

В данной статье даны информации о экологической состоянии Жалал-Абадской области, методика определение и результаты органолептических показателей питьевой воды г. Жалал-Абад и Жалал-Абадской области

По данным Всемирной организации здравоохранения (ВОЗ) ежегодно в мире из-за низкого качества воды умирает около 5 млн. человек. Инфекционная заболеваемость населения, связанная с водоснабжением, достигает 500 млн. случаев в год. Это дает основание назвать проблему водоснабжения доброкачественной водой в достаточном количестве проблемой перспективной (1).

Жалал-Абадская область занимает площадь в 33,7 тысяч км², население составляет 893,7 тысяч человек. Общее представление о состоянии окружающей среды Жалал-Абадской области тесно связано со степенью антропогенной нагрузки на нее. Исходя из этого, в Жалал-Абадской области на территориях обжитого высокогорья (от 2500-3500м) и снежного высокогорья нежилого (свыше 3500м над 1750уровнем моря), экологическую ситуацию

можно отнести к категории «относительно удовлетворительной». На этих территориях расположены особо охраняемые природные территории – Сарычелекский, Падышатагинский и Бешаральский биосферные заповедники. На территориях указанных заповедников при поддержке Глобального экологического фонда Всемирного Банка был реализован Центральноазиатский (совместно с Казахстаном и Узбекистаном) трансграничный проект по сохранению биоразнообразия Западного Тяньшаня. (проект завершен в июне 2006 года.)

Водные ресурсы. Распределение по территории области рек, озер, ледников и подземных вод, особенности их режима определяются в основном климатическими факторами, которые в свою очередь испытывают сильное влияние факторов высотной дифференциации рельефа. Высокие горы имеют разветвленную сеть рек, ледников и озер. Равнины и низкие межгорные впадины прорезаются редкими транзитными реками, которые здесь теряют свои воды на испарение, орошение, фильтрацию и часто, иссякая, кончаются слепыми устьями. Таким образом, выделяются два гидрологических области – формирования и рассеивания стока вод.

Реки. В Жалалабатской области насчитывается около 300 рек, речек, ручьев длиной более 10 км. Реки Нарын, Чаткал, Карадарья с притоками являются трансграничными и относятся к системе крупнейшей реки Средней Азии – Сырдарьи. По проекту Глобального экологического фонда Компонент Д «Мониторинг трансграничных вод реконструирован и оснащен современным оборудованием гидропост Учтерек на реке Нарын на входном створе в Токтогульское водохранилище. На этой же реке завершено строительство гидропоста Шамалдысай.

Основным источником загрязнения поверхностных вод области является антропогенное воздействие. Роль природных факторов в изменении состава воды незначительна. На качество воды влияют промышленные и коммунально-бытовые сточные воды, стоки с сельскохозяйственных полей. В целом по области из имеющихся 25 сооружений по очистке сточных вод работают 9. Биологические пруды, предназначенные для доочистки сточных вод превращены в отстойники. Очистные сооружения канализации г. Ташкумыра с момента их сдачи в эксплуатацию не работают. Пусконаладочные работы в свое время не были проведены. Сточные воды г. Ташкумыр транзитом сбрасываются в р. Нарын. Очистные сооружения г. Кокжангак, пгт Токтогул в течении ряда лет не функционируют. Очистные сооружения отсутствуют в райцентрах с. Сузак, с. Базаркоргон, с. Алабука, с. Массы Ноокенского района, с. Кербен Аксыйского района.

В большинстве районов наблюдается застройка ВОЗ и полос жилыми и общественными зданиями, торговыми точками (Сузакский, Базаркоргонский, Аксыйский, Алабукинский районы), используются для выращивания риса и других сельскохозяйственных культур (Сузакский, Ноокенский, Аксыйский районы).

По водности река Караунгур уступает трансграничным рекам Нарыну, Карадарье, Кугарту, но имеет большое хозяйственное значение для более 15 больших и малых населенных пунктов Базаркоргонского района и ряда населенных пунктов на территории Республики Узбекистан (1)..

Поэтому исследование экологических состояний региона, изучение физико-химических свойств воды, почвы и воздуха, выявление источников загрязнения окружающей среды и пути их предотвращения на территории Жалал-Абадской области является актуальной проблемой

Материалы, методы и результаты исследования

Таблица 1

Методы определения различных показателей качества воды, реализованные в портативной (полевой) модификации, и их основные характеристики

Наименование показателя	Метод определения	Диапазон определяемых концентраций	Норматив качества	Объем пробы для анализа, мл
1. Органолептические показатели				
1.1. Запах	Органолептический	–	Не более 2 баллов	–
1.2. Вкус и привкус	То же	–	Не более 2 баллов	–
1.3. Цветность	Колориметрический	10–1000 град. цветн.	20 (35)	12
1.4. Мутность и прозрачность	По шрифту	1–40 см	–	300

Пробы воды для анализа могут отбираться как непосредственно перед анализом, так и заблаговременно. Для отбора проб специалисты используют стандартные батометры либо бутылки вместимостью не менее 1 л, открывающиеся и наполняющиеся на требуемой глубине. В связи с тем, что для анализа полевыми методами по какому-либо одному показателю (за исключением растворенного кислорода и БПК) обычно достаточно 30–50 мл воды, отбор проб непосредственно перед анализом может быть выполнен в колбу вместимостью 250–500 мл (например, из состава комплекта-лаборатории, измерительного комплекта и т.п.).

Понятно, что посуда для отбора проб должна быть чистой. Чистота посуды обеспечивается предварительным мытьем ее горячей мыльной водой (стиральные порошки и хромовую смесь не использовать!), многократным споласкиванием чистой теплой водой. В дальнейшем для отбора проб желательно использовать одну и ту же посуду. Сосуды, предназначенные для отбора проб, предварительно тщательно моют, ополаскивают не менее трех раз отбираемой водой и закупоривают стеклянными или пластмассовыми пробками, прокипяченными в дистиллированной воде. Между пробкой и отобранной пробой в сосуде оставляют воздух объемом 5–10 мл. В общую посуду отбирают пробу на анализ только тех компонентов, которые имеют одинаковые условия консервации и хранения.

Отбор проб, не предназначенных для анализа сразу же (т.е. отбираемых заблаговременно), производится в герметично закрывающуюся стеклянную или пластмассовую (желательно фторопластовую) посуду вместимостью не менее 1 л.

Для получения достоверных результатов анализ воды следует выполнять, по возможности, скорее. В воде протекают процессы окисления-восстановления, сорбции, седиментации, биохимические процессы, вызванные жизнедеятельностью микроорганизмов и др. В результате некоторые компоненты могут окисляться или восстанавливаться: нитраты – до нитритов или ионов аммония, сульфаты – до сульфитов; кислород может расходоваться на окисление органических веществ и т.п.

Сотрудниками и студентами кружка «Биохимик» кафедры «Медико-биологических дисциплин» медицинского факультета ЖАГУ были собраны пробы питьевых вод для анализа из 7 источников: г.Майлы-Суу (из речки), г.Майлы-Суу (из крана), г. Жалал-Абад детский психо-неврологический интернат(из родника), г. Жалал-Абад курорт источник Кыз –Булак (из родника), г. Жалал-Абад №14-школа гимназия (из крана), Ноокенский район с. Масы (из крана), Сузакский район с.Кара-Алма родниковая вода и определены их органолептические показатели: цветность, запах, вкус и привкус, мутность.

1. Цветность



Рис.1. Определение цветности воды

Таблица 2

Цветность воды

Слабо-желтоватая	Коричневая
Светло-желтоватая	Красно-коричневая
Желтая	Другая (укажите какая)
Интенсивно-желтая	

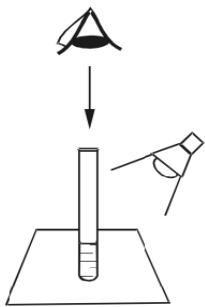
Таблица 3

Результаты исследования цветности воды определяемых источников

г.Майлы-Суу (из речки)	г.Майлы-Суу (из крана)	г. Жалал-Абад детский психоневрологический интернат(из родника)	г. Жалал-Абад курорт источник Кыз –Булак (из родника)	г. Жалал-Абад №14-школа гимназия (из крана)	Ноокенский район с. Масы (из крана)	Сузакский район с. Кара-Алма (родниковая вода)
Желтая	Слабо-желтоватая	Прозрачная	Прозрачная	Прозрачная	Светло-желтоватая	Прозрачная

2. Запах

Запах воды обусловлен наличием в ней летучих пахнущих веществ, которые попадают в воду естественным путем либо со сточными водами. Практически все органические вещества (в особенности жидкие) имеют запах и передают его воде. Обычно запах определяют при нормальной (20°C) и при повышенной (60°C) температуре воды.

Запах по характеру подразделяют на две группы, описывая его субъективно по своим ощущениям (табл. 4):

- 1) естественного происхождения (от живущих и отмерших организмов, от влияния почв, водной растительности и т.п.);
- 2) искусственного происхождения. Такие запахи обычно значительно изменяются при обработке воды.



Рис.2. Определение запаха воды

Интенсивность запаха определяли по ¹⁷⁸пятибалльной шкале согласно табл. 4.

Таблица 4

Характер и интенсивность запаха

Естественного происхождения:	Искусственного происхождения:
– землистый	– нефтепродуктов (бензиновый и др.)
– гнилостный	– хлорный
– плесневый	– уксусный
– торфяной	– фенольный и др.
– травянистый и др.	

Интенсивность запаха оценивают по 5–балльной шкале, приведенной в табл. 5 (ГОСТ 3351).

Таблица 5

Таблица для определения характера и интенсивности запаха

Интенсивность запаха	Характер проявления запаха	Оценка интенсивности запаха
Нет	Запах не ощущается	0
Очень слабая	Запах сразу не ощущается, но обнаруживается при тщательном исследовании (при нагревании воды)	1
Слабая	Запах замечается, если обратить на это внимание	2
Заметная	Запах легко замечается и вызывает неодобрительный отзыв о качестве воды	3
Отчетливая	Запах обращает на себя внимание и заставляет воздержаться от употребления	4
Очень сильная	Запах настолько сильный, что делает воду непригодной к употреблению	5

Для питьевой воды допускается запах не более 2 баллов.

Таблица 6

Результаты исследования запаха воды определяемых источников

г. Майлы-Суу (из речки)	г. Майлы-Суу (из крана)	г. Жалал-Абад детский психоневрологический интернат (из родника)	г. Жалал-Абад курорт источник Кыз-Булак (из родника)	г. Жалал-Абад №14-школа гимназия (из крана)	Ноокенский район с. Масы (из крана)	Сузакский район с. Кара-Алма (родниковая вода)
Отчетливая-4	Нет-0	Слабая-2	Отчетливая-4	Нет-0	Нет-0	Нет-0

3. Вкус и привкус

Оценку вкуса воды проводят у питьевой природной воды при отсутствии подозрений

на ее загрязненность. Различают 4 вкуса: соленый, кислый, горький, сладкий. Остальные вкусовые ощущения считаются привкусами (соленоватый, горьковатый, металлический, хлорный и т.п.).

Интенсивность вкуса и привкуса оценивали по 5-балльной шкале, приведенной в табл. 7 (ГОСТ 3351).

При определении вкуса и привкуса анализируемую воду набирают в рот (например, из колбы после определения запаха) и задерживают на 3–5 сек, не проглатывая. После определения вкуса воду сплевывают.

Таблица 7

Таблица для определения характера и интенсивности вкуса и привкуса

Интенсивность вкуса и привкуса	Характер проявления вкуса и привкуса	Оценка интенсивности вкуса и привкуса
Нет	Вкус и привкус не ощущаются	0
Очень слабая	Вкус и привкус сразу не ощущаются потребителем, но обнаруживаются при тщательном тестировании	1
Слабая	Вкус и привкус замечаются, если обратить на это внимание	2
Заметная	Вкус и привкус легко замечаются и вызывают неодобрительный отзыв о качестве воды	3
Отчетливая	Вкус и привкус обращают на себя внимание и заставляют воздержаться от употребления	4
Очень сильная	Вкус и привкус настолько сильные, что делают воду непригодной к употреблению	5

Для питьевой воды допускаются значения показателей вкуса и привкуса *не более 2 баллов*.

Таблица 8

Результаты исследования вкуса и привкуса воды определяемых источников

г.Майлы-Суу (из речки)	г.Майлы-Суу (из крана)	г. Жалал-Абадский психоневрологический интернат(из родника)	г. Жалал-Абад курорт источник Кыз –Булак (из крана)	№14-школа гимназия (из крана)	с. Масы (из крана)	с. Кара-Алма (родниковая вода)
Отчетливая-4	Нет-0	Заметная-3	Отчетливая-4	Нет-0	Заметная	Нет-0

4. Мутность и прозрачность

Мутность воды обусловлена содержанием взвешенных в воде мелкодисперсных примесей – нерастворимых или коллоидных частиц различного происхождения. Мутность воды обуславливают и некоторые другие характеристики воды – такие, как: – наличие

осадка, который может отсутствовать, быть незначительным, заметным, большим, очень большим, измеряясь в миллиметрах; – *взвешенные веуества*, или грубодисперсные примеси, – определяются гравиметрически после фильтрования пробы, по привесу высушенного фильтра. Этот показатель обычно малоинформативен и имеет значение, главным образом, для сточных вод; – *прозрачность*, измеряется как высота столба воды, при взгляде сквозь который можно различать узнаваемый знак (отверстия на диске, стандартный шрифт, крестообразная метка и т.п.).

Мутность определяют *фотометрически* (турбидиметрически – по ослаблению проходящего света или нефелометрически – по светорассеянию в отраженном свете), а также визуально – по степени мутности столба высотой 10–12 см в мутномерной пробирке. В последнем случае пробу описывают качественно следующим образом: прозрачная; слабо опалесцирующая; опалесцирующая; слабо мутная; мутная; очень мутная (ГОСТ 1030). Указанный метод мы и приводим далее в качестве наиболее простого в полевых условиях.

Таблица 9

Мутность

Мутность не заметна (отсутствует)
Слабо опалесцирующая
Опалесцирующая
Слабо мутная
Мутная
Очень мутная

Таблица 10

Результаты исследования мутности воды определяемых источников

г.Майлы-Суу (из речки)	г.Майлы-Суу (из крана)	г. Жалал-Абад детский психоневрологический интернат (из родника)	г. Жалал-Абад курорт источник Кыз –Булак (из родника)	г. Жалал-Абад №14-школа гимназия (из крана)	Ноокенский район с.Масы (из крана)	Сузакский район с. Кара-Алма (родниковая вода)
Очень мутная	Слабо опалесцирующая	Мутность не заметна (отсутствует)	Мутность не заметна (отсутствует)	Мутность не заметна (отсутствует)	Мутная	Мутность не заметна (отсутствует)

По результатам исследований выявлены следующие:

- из анализируемых источников самая прозрачная питьевая вода родниковая вода с. Кара-Алмы Сузакского района и самая грязная питьевая вода вода из речки г. Майлы-Суу;
- по результатам запаха самые отчетливые запахи из анализируемых источников имеют питьевая вода вода из речки г. Майлы-Суу, и питьевая вода из источника Кыз –Булак курорта, не имеют запаха питьевые воды г. Жалал-Абад №14-школа гимназия (из крана) Ноокенский район с.Масы (из крана) Сузакский район с. Кара-Алма (родниковая вода);
- по результатам вкуса и привкуса самые отчетливый вкус из анализируемых источников имеют питьевая вода вода из речки г. Майлы-Суу, и питьевая вода из источника Кыз –Булак курорта, не имеют вкуса питьевые воды г. Жалал-Абад №14-школа гимназия (из крана) Сузакский район с. Кара-Алма (родниковая вода);
- по результатам мутности самые мутные из анализируемых источников имеют питьевая вода вода из речки г. Майлы-Суу и вода из под крана Ноокенского района с.Масы, мутность не

заметна питьевых вод из источника Кыз –Булак курорта и родниковая вода с. Кара-Алмы Сузакского района.

Выводы

1. Изучено экологическое состояние Жалал-Абадской области;
2. Изучено органолептические показатели и методы определения качества воды;
3. Для анализа были собраны пробы питьевых вод из 7 источников;
4. Определены органолептические показатели цветность, запах, вкус и привкус, мутность питьевых вод г.Майлы-Суу (из речки), г.Майлы-Суу (из крана), г. Жалал-Абад детский психо-неврологический интернат (из родника), г. Жалал-Абад курорт источник Кыз – Булак (из родника), г. Жалал-Абад №14-школа гимназия (из крана), Ноокенский район с. Масы (из крана) Сузакский район, с. Кара-Алма (родниковая вода)

Литература:

1. Отчет НИР ЖАГУ 2009 г., Жалал-Абад.
2. Муравьев А.Г. Руководство по определению показателей качества воды полевыми методами. 3-е изд., доп. и перераб. – СПб.: «Крисмас+», 2009.

Осмонова Б.М. - ст.преп. ЖАГУ,
Беккулов М.И. - ст. преп. ЖАГУ,
Абдирашитова Н.А - преп. КГУСТА.

Экология и здоровье человека

В настоящее время хозяйственная деятельность человека все чаще становится основным источником загрязнения биосферы. В природную среду во все больших количествах попадают газообразные, жидкие и твердые отходы производств. Различные химические вещества, находящиеся в отходах, попадая в почву, воздух или воду, переходят по экологическим звеньям из одной цепи в другую, попадая в организм человека отрицательно влияет на здоровья человека.

В настоящее время значительная часть болезней человека связаны с ухудшением экологической обстановки в нашей среде обитания: загрязнением атмосферы, воды и почвы, недоброкачественными продуктами питания, возрастанием шума.

Здоровье - это не только отсутствие болезней, но и физическое, психическое и социальное благополучие человека. Здоровье - это капитал, данный нам не только природой от рождения, но и теми условиями, в которых мы живем.

Хотим сказать что, на земном шаре практически невозможно найти место, где бы не присутствовали в той или иной концентрации загрязняющие вещества. Напр.; даже во льдах Антарктиды, где нет никаких промышленных производств, а люди живут только на небольших научных станциях, ученые обнаружили различные токсичные (ядовитые) вещества современных производств. Они заносятся сюда потоками атмосферы с других континентов. Связи с этим мы жители Кыргызстана не должны сказать, что у нас почти нет промышленных предприятий, отсутствуют у нас источники загрязнителей, и поэтому у нас экологическое состояние окружающей среды хорошее. Вещества, загрязняющие природную среду, очень разнообразны. В зависимости от своей природы, концентрации, времени действия на организм человека они могут вызвать различные неблагоприятные последствия. Кратковременное воздействие небольших концентраций таких веществ может вызвать головокружение, тошноту, першение в горле, кашель.¹⁸² Попадание в организм человека больших

концентраций токсических веществ может привести к потере сознания, острому отравлению и даже смерти. Примером подобного действия могут являться смоги, образующиеся в крупных городах в безветренную погоду, или аварийные выбросы токсичных веществ промышленными предприятиями в атмосферу.

Реакции организма на загрязнения зависят от индивидуальных особенностей: возраста, пола, состояния здоровья. Как правило, более уязвимы дети, пожилые и престарелые, больные люди.

При систематическом или периодическом поступлении организм сравнительно небольших количеств токсичных веществ происходит хроническое отравление.

Признаками хронического отравления являются нарушение нормального поведения, привычек, а также нейропсихического отклонения: быстрое утомление или чувство постоянной усталости, сонливость или, наоборот, бессонница, апатия, ослабление внимания, рассеянность, забывчивость, сильные колебания настроения.

При хроническом отравлении одни и те же вещества у разных людей могут вызывать различные поражения почек, кроветворных органов, нервной системы, печени.

Высокоактивные в биологическом отношении химические соединения могут вызвать эффект отдаленного влияния на здоровье человека: хронические воспалительные заболевания различных органов, изменение нервной системы, действие на внутриутробное развитие плода, приводящее к различным отклонениям у новорожденных.

Медики установили прямую связь между ростом числа людей, болеющих аллергией, бронхиальной астмой, раком, и ухудшением экологической обстановки в южном регионе Кыргызстана. Достоверно установлено учеными, что такие отходы производства, как хром, никель, бериллий, асбест, многие ядохимикаты, являются канцерогенами, то есть вызывающие раковые заболевания. Еще в прошлом веке рак у детей был почти неизвестен, а сейчас он встречается все чаще и чаще. В результате загрязнения появляются новые, неизвестные ранее болезни. По словам онкологов южного региона Кыргызстана умирают 40% заболевших детей из всех заболевших раковыми болезнями. Причины их бывает очень трудно установить.

Кроме химических загрязнителей, в природной среде встречаются и биологические, вызывающие у человека различные заболевания. Это болезнетворные микроорганизмы, вирусы, гельминты, простейшие. Они могут находиться в атмосфере, воде, почве, в теле других живых организмов, в том числе и в самом человеке.

Наиболее опасны возбудители инфекционных заболеваний. Они имеют различную устойчивость в окружающей среде. Одни способны жить вне организма человека всего несколько часов; находясь в воздухе, в воде, на разных предметах, они быстро погибают. Другие могут жить в окружающей среде от нескольких дней до нескольких лет. Для третьих окружающая среда является естественным местом обитания. Для четвертых - другие организмы, например дикие животные, являются местом сохранения и размножения.

Часто источником инфекции является почва, в которой постоянно обитают возбудители столбняка, ботулизма, газовой гангрены, некоторых грибковых заболеваний. В организм человека они могут попасть при повреждении кожных покровов, с немытыми продуктами питания, при нарушении правил гигиены.

Болезнетворные микроорганизмы могут проникнуть в грунтовые воды и стать причиной инфекционных болезней человека. Поэтому воду из артезианских скважин, колодцев, родников необходимо перед питьем кипятить.

Особенно загрязненными бывают открытые источники воды: реки, озера, пруды. Известны многочисленные случаи, когда загрязненные источники воды стали причиной эпидемий холеры, брюшного тифа, дизентерии.

При воздушно-капельной инфекции заражение происходит через дыхательные пути при вдыхании воздуха, содержащего болезнетворные микроорганизмы.

К таким болезням относится грипп, 183 коклюш, свинка, дифтерия, корь и другие.

Возбудители этих болезней попадают в воздух при кашле, чихании и даже при разговоре больных людей.

Особую группу составляют инфекционные болезни, передающиеся при тесном контакте с больным или при пользовании его вещами, например, полотенцем, носовым платком, предметами личной гигиены и другими, бывшими в употреблении больного. К ним относятся венерические болезни (СПИД, сифилис, гонорея) трахома, сибирская язва, парша. Человек, вторгаясь в природу, нередко нарушает естественные условия существования болезнетворных организмов и становится сам жертвой природно - очаговых болезней.

Люди и домашние животные могут заразиться природно-очаговыми болезнями, попадая на территорию природного очага. К таким болезням относят чуму, туляремию, сыпной тиф, клещевой энцефалит, малярию, сонную болезнь.

Особенностью природно-очаговых заболеваний является то, что их возбудители существуют в природе в пределах определенной территории вне связи с людьми или домашними животными. Одни паразитируют в организме диких животных-хозяев. Передача возбудителей от животных к животному и от животного к человеку происходит преимущественно через переносчиков, чаще всего насекомых и клещей.

Находясь в районах природно-очаговых заболеваний, необходимо соблюдать специальные меры предосторожности.

Поскольку проблема экологии очень нас волнует, и хочется нам верить, что наше потомство не будет так подвержено негативным факторам окружающей среды, как в настоящее время. Однако мы до сих пор не осознаем важности и глобальности той проблемы, которая стоит перед человечеством относительно защиты экологии. Но, конечно, не все пути к преодолению данной проблемы решены и нам стоит самостоятельно заботиться об окружающей среде и поддерживать тот природный баланс, в котором человек способен нормально существовать.

Особо отметим, что здоровье каждого человека зависит от экологического состояния окружающей среды т.е. атмосферы, гидросферы и почвы. Поэтому, каждый человек защитить свой окружающий мир, защитить свое здоровье.

Литература:

1. Новиков Ю. В., Природа и человек, Москва: «Просвещение», - 1988.
2. Новиков Ю. В., Никитин Д. П., Окружающая среда и человек, Москва: «Высшая школа», - 1986.
3. Ревель П., Ревель Ч., Среда нашего обитания, Москва: «Мир».- 1994.
4. Степановских А. С., Охрана окружающей среды, Москва: «Юнити», - 2000.
5. Экология: Познавательная энциклопедия / Пер.с англ. Л.Яхнина. М.:TIME-LIFE,1994.

Толонов Э.Н – ст. преп.

Экономический эффективность и проблемы использования водных ресурсов Кыргызской Республики.

Водные ресурсы Кыргызстана являются одним из главных национальных богатств, играющих важнейшую роль в жизнедеятельности человека, формировании

животного и растительного мира, развитии производительных сил не только нашей Республики, но и ряда районов Узбекистана, Казахстана, Таджикистана, Китая. Однако эти ресурсы далеко небесконечны и для их рационального, бережного использования требуются огромные капитальные вложения сооружения водохранилищ, ирригационных систем и создания эффективного механизма экономного водопользования.

В условиях переходного периода тяжелая экономическая ситуация усиливает необходимость использовать в государствах Центральной Азии, в первую очередь, природные ресурсы, в том числе воды, для решения внутренних социально-экономических проблем.

Для Кыргызской Республики, обладающей ограниченными запасами углеводородного сырья, рудных и других полезных ископаемых, вода является стратегически важным природным ресурсом для устойчивого социально-экономического развития.

Это обусловлено решающей ролью водных ресурсов:

- в обеспечении продовольственной и энергетической безопасности государства;
- в формировании благоприятной среды жизнеобеспечения городского и сельского населения республики в условиях аридного (засушливого) климата;
- в стабилизации экологической обстановки на всей территории республики;
- в укреплении добрососедских отношений и взаимовыгодного сотрудничества Кыргызстана в проблеме водопользования с сопредельными государствами Центральной Азии.

В республике проведена большая работа по оптимизации регулирования стока рек, подаче воды водопользователям, для чего строились водохранилища, различные ирригационные сооружения,

применялись новейшие технологии по автоматизации регулирования водоподачи, сооружались гидроэлектростанции и т.д.

Огромные объемы водных ресурсов сконцентрированы в 6580 ледниках, запасы которых составляют около 760 млрд.м куб. Вода в ледниках отличается высоким качеством, низкой минерализацией и пригодна для орошения и водоснабжения. Общая площадь всех ледников превышает 8тыс.м.кв. Наиболее крупная площадь оледенения в бассейне р.Сары-Джаз. Ледники занимают 4.2% всей территории Кыргызстана. В летний период за счет ледникового стока формируется значительная часть водных ресурсов рек высокогорных районов.

В водном балансе преобладает превышение объема формируемых в республике водных ресурсов над объемом их потребления на территории Кыргызстана, поэтому они имеют межгосударственное значение. При объеме объеме стока многоводного года 57.3млрд.м.куб отток за пределы республики составляет около 45 млрд.м, или 78%. При этом из объема потребления пресной воды в республике расходуется на орошение почти- 89% , в промышленности более 6%, коммунально-бытовом секторе – около 3% и остальная часть в других видах хозяйственной деятельности.

Общий объем потребляемой в республике воды оценивается в 10-12 млрд. м. куб. в год. Потери воды при транспортировке в руслах рек, каналах, ирригационных сооружениях достигают 1,7-2,3 млрд. м. куб.

Поверхностные водные ресурсы, их сток по территории размежены не равномерно. На юге Кыргызстана (Ошская, Джалал-Абадская, Баткенская области) сконцентрировано 28,5 млрд. м. куб., Иссык-Кульской области – 11,7, Нарынской – 13,9, Таласской – 17,5, Чуйской – 4,6 млрд. м. куб. В среднем на одного человека по республике приходится почти 12 тыс. м. куб. поверхностных вод в год.

В республике насчитывается более 2000 рек длиной свыше 10 км, а общая их длина составляет почти 35 тыс. км. Наиболее крупные реки республики – это р. Нарын – среднегодовой расход 500м.куб/сек, Талас – 25, Чуй – 30, Кара-Дарья – 120, Сары-Джаз – 70, Чаткал – 60, Кызыл-Суу - 50, Сох – 40, Чон-Кемин – 20м. куб/сек и др. Примерно 80% питания этих рек происходит за счет таяния 185ледников и снеговых покровов. Наиболее

высокая водность рек Кыргызстана преобладает весеннее-летний период. Это определяет в значительной мере режим стока воды в реках, обуславливает необходимость сооружения объектов ирригации, водно-энергетических узлов, водохранилищ, обеспечивающих своевременную подачу и рациональное использование водных ресурсов с учетом также интересов водопользователей Узбекистана, Казахстана и Таджикистана.

Наиболее крупная в Кыргызской Республике р. Нарын, которая, обеспечивая огромный сток воды, существенно влияет на хозяйственную деятельность, не только Кыргызстана, но и Узбекистана, Казахстана, Таджикистана. Она протекает в пределах территории республики – 535 км, площадь ее бассейна 53,7 тыс. км. кв., среднегодовой сток колеблется в пределах 10 - 14 км. куб. Сливаясь за пределами Кыргызстана с р. Кара-Дарья, р. Нарын образует вторую по величине реку Средней Азии – Сыр-Дарью.

Примерно 15% общего стока р. Нарын используется на территории Кыргызстана, остальная вода безвозмездно потребляется в основном в Узбекистане и Казахстане.

Со строительством Токтогульского гидроузла водосток р. Нарын зарегулирован, обеспечивая подачу воды потребителям, особенно сельскому хозяйству. Сооружена 215-метровая железобетонная плотина, позволившая образовать огромное водохранилище многолетнего регулирования с объемом воды 19,5 млрд. м. куб. Это дало возможность значительно повысить водообеспечение потребителей в бассейне р. Сары-Дарья и увеличить площади орошаемых земель в Узбекистане и Казахстане на 400 тыс. га, а на площади 918 тыс. га повысить обеспеченность поливной водой с 70 до 90%.

Огромное значение в развитии и функционировании народнохозяйственного комплекса, наращивании водно-энергетических ресурсов, охране окружающей среды, формировании эффективного водного баланса имеют озера, водохранилища и пруды.

Значительный объем воды сконцентрирован в озерах, мелких прудах, водохранилищах. Их общая площадь составляет 6836 км. кв. Преимущественно озера расположены в зоне высокогорья – 3-4 тыс. м над уровнем моря.

Наиболее крупные озера – это Ысык-Кол с общим объемом воды 6236 км. куб, Сон-Кол – 170,6, Сары-Челек – 7,92, Кара-Суу – 4,2, Кол-Суу – 4,5, Мерцахера – объемом 4,5 км. куб. воды и другие.

Озера и крупные водохранилища, находящиеся в Кыргызстане, влияют на формирование водного баланса республики, на экологическую обстановку, специализацию хозяйственной деятельности, климатические и природные условия приозерных районов.

В республике имеется значительный объем подземных вод. Эксплуатационные запасы подземных вод, кроме естественных ресурсов, обеспечиваются стоком родников, искусственными и привлекаемыми ресурсами. Общие эксплуатационные ресурсы подземных вод оцениваются, примерно в 435м3/сек.

На базе использования подземных водных ресурсов в республике сооружено порядка 5,6 тыс. водозаборных скважин, обеспечивающих водоотбор порядка 4,9 млн.м3 в сутки, из них на юге Кыргызстана – 1,7 млн. м3 и севере – 3,2 млн.м3 в сутки.

Подземные воды широко используются в сфере промышленного производства, на сельскохозяйственные нужды, орошение, обводнение пастбищ, в лечебных целях, для питьевых нужд и т.д.

В настоящее время водные ресурсы все еще используются недостаточно эффективно практически во всех водопотребляющих отраслях экономики, особенно в орошаемом земледелии. Общие потери достигают порядка 35-37% от объема водоподачи сельскому хозяйству. В промышленности мало используется система оборотного и повторно-последовательного водоснабжения и др. Много потерь в коммунально-бытовом секторе.

Развитие орошаемого земледелия, дренаж земель при росте водопотребления на промышленные и коммунально-бытовые нужды привели к отбору пресных вод и сброса в водные источники загрязненных веществ вместе с возвратными водами. В связи с этим

качество поверхностных вод ухудшается, особенно в низовые, что приводит к росту заболеваемости населения.

Рост питьевых, коммунально-бытовых, сельскохозяйственных и производственных потребностей должен основываться на научных прогнозах объемов водных ресурсов, предусматривая водосберегающие технологии, эффективное водораспределение между отраслями экономики и в территориальном разрезе.

Основные показатели производства и распределения электроэнергии и воды

№		2006	2007	2008	2009	2010
1.	Число предприятий	213	245	275	299	298
2.	Объем промышленной продукции, млн. сомов.	10774,6	12288,2	13884,8	15867,9	21645,8
3.	Численность занятых, тыс. человек	23,8	24,3	24,3	24,9	24,5
4.	Сальдированный финансовый результат (прибыль минус убыток)	-109,8	-579,8	-1259,7	-2161,7	3279,0
5.	Производство:					
	Электроэнергия, млн. кВт.ч	14523,2	14830,4	11789,1	11083,2	12113,6
	Тепловая энергия, тыс. Гкал	2933,4	2925,7	3141,2	2979,9	2815,3
	Вода природная, млн. м ³	148,3	145,2	142,3	135,8	132,9

Озера и крупные водохранилища, находящиеся в Кыргызстане, влияют на формирование водного баланса республики, на экологическую обстановку, специализацию хозяйственной деятельности, климатические и природные условия приозерных районов.

Для повышения степени эффективного использования водных ресурсов активно участвуют и зарубежные организации, и инвесторы. Например, деятельность USAID в области водных ресурсов в регионе сфокусирована на усилении потенциала центральноазиатских институтов с целью лучшего управления объемами водными и соответствующими энергетическими ресурсами посредством оказания технической помощи, внедрения усовершенствованных технологий, проведения соответствующего обучения, а также реализации программы целевой помощи населению. Финансирование используются для таких трансграничных видов деятельности, как Проект по трансграничным водам и энергетике; сотрудничество с национальными службами гидрометеорологии по вопросам сбора данных и обмена информацией по водным ресурсам региона, а также водообмен в случае обух речных бассейнов. Такая деятельность нацелена на предотвращение конфликтов, в данном случае, потенциальных конфликтов, связанных с использованием критических природных ресурсов.

На государственном уровне USAID в настоящее время фокусируется на секторе ирригации, одного недавно было завершено несколько проектов в области обеспечения питьевой водой. Политические реформы в области управления водными ресурсами, усовершенствования технологий и инфраструктуры, а также обучение – все является компонентами портфеля инициативы в водного секторе.

В качестве примера можно привести следующие проекты:

- модернизация системы ЦАР по сбору и обмену данными о водных ресурсах;
- разработка модели системы средств поддержки принятия решений для бассейна реки Сырдарья;
- обеспечение питьевой водой в Каракалпакстане, Узбекистане.

Управление качеством воды представляется как система государственных мероприятий по обеспечению качества воды на основе правильного сочетания и согласованного удовлетворения экономических и экологических интересов. Совершенствование управления качеством воды должно быть построены на постоянно действующей системе

взаимосвязанных политических, экономических, организационно-технических и правовых актов и действий, которые призваны обеспечить выполнение норм и требований, ограничивающих вредное воздействие на водную среду.

В целях решения проблем комплексного сбалансированного рационального использования богатейших водных ресурсов Кыргызстана, необходимо постоянно поддерживать согласованный режим межгосударственного водораспределения, на основе взаимовыгодного сотрудничества центральноазиатских государств, в рамках развивающегося в этом регионе рынка водных ресурсов.

Использованная литература:

1. Экономика Кыргызстана. Бишкек, 2003г.
2. Кыргызстан в цифрах. Бишкек, 2010г.

* * *

Шарипова Э., Абжалиева Н., Самиева А.- ОшГУ

Экологические воззрения Джоомарта Боконбаева

Изменения в экологическом сознании кыргызов, как и в психологии в целом, достаточно хорошо прослеживается в творчестве талантливого кыргызского поэта и драматурга Джоомарта Боконбаева (1910–1944 гг.), произведения которого пронизаны социальным оптимизмом. У нас нет оснований считать, что Дж. Боконбаев не был искренним, создавая свои литературные труды. С другой стороны, у нас также нет оснований полагать, что он целиком заблуждался в собственных взглядах на жизнь, даже неизбежно поддавшись пропагандистскому влиянию государства, ибо поэтический метод, который он использовал в своем творчестве, предполагает оценку, описание того, что он видел, пережил сам, и непосредственную передачу собственных чувств, переживаний. Все сказанное о Дж. Боконбаеве и его творчестве дает нам основание прибегнуть к его стихам как достаточно достоверному свидетельству тех значительных изменений, которые происходили в психологии и культуре кыргызского народа, а также того, каким образом они воспринимались кыргызской интеллигенцией или во всяком случае определенной ее частью.

Итак, в одном из своих стихотворений Дж. Боконбаев писал:

Өзгөртүп Ала-Тоонун элеттерин, белектерин,	Наш аул теперь – как сказка, Былью ставшая мечта.
Көрдүнбү, биздин Айыл кандай жаны,	В нашем Ала-Тоо Расцвела кругом страна!
Карачы! Биздин өлкө саймаланып ¹ .	Новым светом, расцветая, Жизнь бедняцкая полна.

Горизонты, открывшиеся перед кыргызским народом, которому предстояло в кратчайший исторический срок осуществить переход из одной общественно-экономической формации в другую – более высокую, из одного качества жизни в другое, не могли не производить поистине головокружительного впечатления, и при этом природе в лучшем случае отводилась декоративная роль, преимущественно же – роль источника материального богатства, которое должно было добываться упорным, непрестанным трудом, смысл которого заключается в улучшении жизни людей, но не ценой облагораживания природы, а ее

¹ Цит. по: Керимжанова Б. Путь поэта. – Фрунзе, 1980. – С. 129–130.

непрерывной эксплуатации с постоянным вовлечением новых технических средств. Несомненно, Дж. Бокомбаев был поэтом, певцом труда, что вполне отчетливо выражено в следующих строфах:

Мөрөйдү өз колуна алган эмгек,
Цементтеп кетер жолун салган
эмгек.
Жагылып караңгыга жалындалып,
Балбылдап чырак болуп жанган
эмгек.
Сайган бак, сепкен эгин жана башка,
Көкөлөп эмгек менен өсүп өнмөк¹.

Проложил все дороги, ликуя, труд,
Мудрой книгой стал, душу волнуя, труд.
Ярким светочем вспыхнул, мир озарив,
Тьму рассеял дремучую, злую труд.
И, шумя урожаем садов и нив,
По отчизне идет, торжествуя, труд.

Кенешке жаны курулду,
Эмгекке турмуш урунду,
Элирип жүрүп машина,
Сайратты талаа булунду².

От песен тех звенят поля,
Вся наша жизнь трудом полна.
Теперь – Советская земля.
Гудят машины-трактора!

Дж. Бокомбаева, конечно, нельзя упрекнуть ни в том, что он воспевал труд, ни в том, что при этом он как бы не замечал природы, утверждая господство над действительностью человека труда. Однако в полном соответствии с новой идеологией он, по всей видимости, вполне искренне призывал соплеменников отказаться от многих элементов и явлений прежней жизни:

Биздин калем большевикчил
Эншеребиз эскини!
Эмгек арбып, эски калдык
Бизден көрдү тепкини!³

Впереди – дела большие,
Большевизм пером ведет!
Получай пинка, бывшее,
То, что к старому зовет!

Отметим, что бывшее, которому наносили «пинок», может быть, не было идеальным и во многих отношениях было далеко не безупречным, однако в этом бывлом находилось и прежнее экологическое сознание кыргызов с их непременно уважительным, трепетным, боязливым, в целом недоверчивым отношением к природе. Однако у прежнего благоговения, замешанного на страхе, перед природой новый порядок интенсивно выбивал почву.

Чрезмерный социальный оптимизм, огромные ожидания, быстро, буквально на глазах меняющаяся жизнь вселяли в людей той поры веру в могущество, всеислие человека, его способность решить любого рода проблемы, вследствие чего экология полностью была в целом подчинена потребительской по своей сути психологии. Заводы, которые наносили наибольший урон природе, вызывали у Дж. Бокомбаева, как, очевидно, у многих его современников, своей моуью и диковинкой удивление и восторг, но не опасение за судьбу природы.

Ээлеген завод курулган,
Эрме чөл баскан жеримде.
Фарганам бүгүн кубулган,
Жаңыдан заман туулган.
Санаса санат жетпеген –
Гиганттар ошондо курулган¹.

Уже заводы выстроили там,
Где был простор лишь ветру и пескам,
Несутся, черным золотом полны, –
Прекраснейшим сокровищем страны.
Казалось бы, прошло немного лет,
А уж гигантам новым счета нет!

¹ Бөкөнбаев Ж. Чыгармаларынын эки томдук жыйнагы. – Фрунзе, 1974. –Т. 1. – 25–26-б.

² Там же. – 61–62-б.

³ Бөкөнбаев Ж. Чыгармаларынын эки томдук жыйнагы. – Т. 1. – 121-б.

Несомненно, современники Дж. Бокомбаева, как и он сам, не вполне осознавали причиняемый новым порядком и всем тем, что было связано с ним, ууерб окружаюуей среде уж потому, что количество производимого продукта и обгема наносимого человеческой деятельностью ууерба природе не были тогда столь очевидными, как сейчас. Однако в данном случае нас интересуует не масштабы экологического ууерба, а те коренные изменения, которые с необходимостью происходили в психологии и экологическом сознании кыргызов и которые, будучи значительно преобразованными, в конце концов подвели нас к современному кризисному положению веуей.

«Талант мой, – писал Дж. Бокомбаев, – оплодотворяется победами новой жизни, и он растет, крепнет вместе с жизнью, которую создает мой богатырский класс», который «... ударами своего молота плавит чугуи, сталь *подчиняет себе природу*»².

Наиболее значительную роль в трансформации экологического сознания кыргызов сыграла система образования, которая была внедрена в кыргызскую культурную почву за годы советской власти. По сути, знания стали новым кумиром, новым идолом, новой религией советского государства. И это достаточно хорошо оуууается в следуюуих строфах Дж. Бокомбаева:

Сезимдер жандуу тирилди,	Ржавь от сердца отлетела,
Журуктун даты кубулду,	Чувствами душа полна.
Эмгектин досу абамдар,	Братья, к знаниям стремитесь,
Алгыла, алтын билимди! ³	Знание – золото всегда!

Мы ни в коем случае не отрицаем позитивной роли знаний, их безусловной полезности и моуи, однако знания, как показывает богатый опыт человечества, и особенно современный, без соответствующей моральной основы, без нравственного, разумного, ответственного отношения к природе и, будучи направленными на потребительские цели и нужды, таят в себе значительные опасности как для природы, так и для людей, причем на всех уровнях: локальном, региональном и глобальном. Однако поясним, что речь здесь идет не о бессилии знаний как таковых, ибо знание – это то, что действительно способно спасти и природу, и человека в ней, а об отсутствии необходимых знаний, и в первую очередь о сложных и многочисленных законах биосферы. То, что было предложено кыргызам советской системой образования, естественной и гуманитарной наукой, вполне соответствуя достигнутому на тот момент уровню знаний и производства, с точки зрения их взаимодействия с природой может в целом характеризоваться как антиэкологическое знание и производство. Но не в силу сознательного стремления людей непременно нанести ууерб природе, а по причине потребительского отношения к ней, ошибочной убежденности в неограниченном ее потенциале. К тому же следует иметь в виду, что Кыргызстан был частью огромной страны, действительно располагавшей, пусть и не неограниченными, но все же огромными, самыми большими в мире ресурсами, что, несомненно, укрепляло убежденность граждан данной страны в их праве распоряжаться природой и ее ресурсами по собственному усмотрению.

Список использованной литературы:

1. Абдылдаев Т.А., Жумагулов М. Причинно-следственные связи во взаимоотношении обгеуства и природы. – Ф., Илим, 1986.

¹ Бекенбаев Ж. Чыгармаларынын эки томдук жыйнагы. – Т. 1. – 120-б.

² Цит. по: Керимжанова Б. Путь поэта. – С. 12.

³ Бекенбаев Ж. Чыгармаларынын эки томдук жыйнагы. – Т. 1. – 102-б.

2. Абрамзон СМ. Киргизы и их этногенетические и историко-культурные связи. – Л., 1990.
3. Акматова Н.С. Сууность обыденного экологического сознания человека // Современность: философские и правовые проблемы. Часть 1. – Бишкек, 2000.
4. Богданов М.И. Киргизская литература. – М., 1947.
5. Борейко В.Е. Прорыв в экологическую этику. Изд. 4-е. – Киев: КЭКИ, 2005.
6. Бөкөнбаев Ж. Чыгармаларынын эки томдук жыйнагы. – Фрунзе, 1974. – Т. 1.
7. Браун Л. Экоэкономика: как создать экономику, берегающую планету. – М.: Весь мир, 2003.
8. Шукуров Э.Дж. Кризис природы и природа кризиса // Экологический вестник «Мурок». – 2001. – № 5–6.
9. Будянский Д.М. История беженцев-кыргызов (1916–1927 годы). – Бишкек, 2007.
10. Буламбаев Ж. Генезис взаимодействия общества и природы (философские экоккультурные аспекты). – Алматы, 1999.
11. Володин А.Г., Широков Г.К. Глобализация: Истоки, тенденции, перспективы // Полис, 1999 – №5.
12. Суворова О.С. Философские проблемы биологии // Философия науки и методология и история конкретных наук. – М., 2007.
13. Тайлакова А.А. Экологическое мировоззрение кыргызов. – Бишкек, 2009.

* * *

УДК: 612(043.3)

Эркебаев Э.М, Ташкулова Ш.Б. -К-УУ

Проблема природы и человека в условиях глобализации

Грозные общие беды, имеющие глобальный характер, несомненно, могут способствовать консолидации мирового сообщества с целью выработки обязательных принципов, правил и мер, имеющих юридическую силу и способствующих действительному переходу человечества к новой – коэволюционной – фазе развития человечества. Но для этого, как выясняется, необходима катастрофа поистине апокалипсического масштаба, чтобы у людей, независимо от их этнической и цивилизационной принадлежности, возникло и бесповоротно закрепилось в их сознании идея общности дальнейшей исторической судьбы всего человечества. Однако до этого все увещания, уговоры, попытки внушить мысль о единстве всего человечества, его обязанности и ответственности перед будущими поколениями и природой, по всей видимости, обречены если не на полный неуспех, то во всяком случае на относительно низкую результативность. Иными словами, современные народы и государства будут продолжать жить по прежним принципам, нормам, идеалам и на прежних ценностных основах, ¹⁹¹ унаследованным от прежних времен. В

современную эпоху глобализации эти изменения происходят наиболее интенсивным, по сравнению с предшествующими историческими эпохами, образом. Однако, несмотря на данное обстоятельство, они не происходят с той же стремительностью, какой наносится ущерб окружающей среде и истощаются природные ресурсы. К тому же, эти изменения не имеют однозначно позитивную направленность и не лишены противоречий и носят в целом конфликтный характер, не говоря уже о том, что конфликтный характер часто носят отношения между государствами, которые основной своей задачей считают защиту своих национальных интересов, которые в условиях нарастания и усложнения демографической и ресурсной проблем приобретают безусловно приоритетный характер. И, соответственно, борьба интересов становится особенно острой и бескомпромиссной, и в ходе ее в жертву могут приноситься некоторые, незыблемые на первый взгляд, идеалы и ценности. Так, современный французский социолог Ж. Бодрийяр указывает на то, что в процессе глобализации отход от демократии и неравенство будут нарастать по мере обострения демографических проблем. И если до настоящего времени традиционные противоречия находили свое разрешение через мировые кризисы, то текущая ситуация уже в обозримой перспективе может создать условия для мировой революции в том случае, если не будет в корне пересмотрен механизм перераспределения ресурсов между существующим ныне глобальным гетто и привилегированной частью населения земного шара, состоящей из населения развитых государств¹. В таких условиях начинается формироваться образ глобального врага – западной атлантической цивилизации, последовательно и планомерно «завоевывающей» другие цивилизации не только и даже не столько экономическими и политическими методами и средствами, сколько путем внедрения в их информационно-социокультурное пространство и постепенное, настойчивое их преобразование с целью полной их ассимиляции в собственной в обозримой исторической перспективе. В данном стремлении можно усматривать как негативные, так и позитивные моменты. Дело в том, что переход к коэволюционной фазе развития человечества в целом существенно затрудняется в связи с тем, что отдельными своими частями оно живет в различных временных и ценностных системах, а коэволюционное развитие безусловно предполагает сведение всех существующих систем ценностей к единому знаменателю. И, разумеется, это будет легче сделать в том случае, если ценностные системы будут незначительно различаться между собой. Учитывая данное обстоятельство, можно утверждать, что альтернативу бескомпромиссному ценностному и идеологическому противостоянию может составить интенсивное развитие либеральной модели глобализации, в мягкой форме значительно стимулирующей процесс размывания и устранения коллективистских основ традиционных аграрных обществ и цивилизаций. Следует отметить, что упомянутые коллективистские основы традиционных обществ, подлежащие устранению, а вернее, обреченных на исчезновение, не следует оценивать с точки зрения их моральной ценности, поскольку они во многих отношениях могут превосходить индивидуалистские ценности урбанизированного общества. Однако не должна вызывать особых сомнений перспектива исчезновения аграрных цивилизаций подобно тому, как в свое время стали достоянием истории ценности первобытных обществ, как и сами первобытные общества.

Историю человечества можно и следует расценивать как историю его прогресса, но прогресса знаний и технических средств. Несомненно, что с ростом знаний и облегчением условий жизни происходил и определенный моральный прогресс. Однако, как показывает богатый исторический опыт, прогресс технический и моральный не находятся в прямолинейной зависимости. Здесь в лучшем случае можно говорить об общепозитивной тенденции, которая никак не может охватить всю действительность со всеми ее противоречиями и наличием разнонаправленных процессов и множеством частных тенденций.

¹ См.: // Факты. – 2002. – 12 июня. 192

Один из основоположников современной социологии Питирим Сорокин еще в середине прошлого века предсказывал для технической цивилизации наступление моральной и эстетичной анархии, отношение к человеку как к бездушному механизму, утрату морального и интеллектуального согласия, хаос ценностей, мыслей и верований, поддержание общественного порядка только с помощью принуждения и узаконения силовыми методами политического права, деградацию институтов свободы и семьи, манипуляцию массами, абсолютное господство массовой культуры, ведущее к понижению качества жизни и общих жизненных стандартов, рост социальной патологии, массовой апатии, уход в частную жизнь¹.

Столь мрачный прогноз, по нашему мнению, едва ли сбудется. Препятствием для этого является все более усиливающаяся конкуренция между группами государств, регионами и цивилизациями, которая не дает впасть участникам взаимодействия или, вернее, противостояния в своего рода спячку. Природа как бы предусмотрела особые механизмы для постоянной активизации человеческого вида, породив внутри него богатое разнообразие и этим создав почву для внутривидовой конкуренции, осуществляющуюся на различных этапах истории человечества в различных формах и в разных масштабах с наличием четкой тенденции укрупнения численности и масштабов противоборствующих сторон. Имея в виду последнее обстоятельство, можно согласиться с С. Хантингтоном, утверждавшим, что «столкновение цивилизаций станет доминирующим фактором мировой политики. Линия разлома между цивилизациями – это и есть линия будущих фронтов. Грядущий конфликт между цивилизациями – завершающая фаза эволюции глобальных конфликтов в современном мире»². Добавим от себя, что особую остроту этим конфликтам придает то обстоятельство, что на Земле исчерпываются многие традиционные виды источников энергии и минеральных полезных ископаемых.

Укрупнение как масштабов конфликтов, а вернее, противостояния, так и самих его участников естественный и неизбежный процесс, обусловленный ростом населения планеты и технических средств, которым располагает человек, а также непрерывным их совершенствованием. Земной шар все время как бы сжимается в результате изобретения, улучшения транспортных и прочих технических средств, в том числе связи. И эта тенденция, несомненно, будет не только сохраняться, но и постоянно усиливаться, что, наряду с общей тенденцией непрерывного наращивания и совершенствования всего арсенала технических средств, является, собственно говоря, реальной залогом того, что, несмотря на все конфликты, противоречия, трения, несоответствия, несовместимости участников глобального взаимодействия, человечество уже не в столь отдаленной исторической перспективе придет к определенному знаменателю и станет единым реально, а не абстрактно, как это было до сих пор и продолжает быть. Отметим, что в идеале коэволюционный процесс предполагает наличие именно такого – единого – человечества, помыслам и деятельности которого по глобальному сохранению и облагораживанию окружающей среды никто и ничто не мешает. Несколько опережая события, укажем на то, что, по нашему мнению, единое человечество в вышеупомянутом смысле слова вполне возможно. Соответственно, и коэволюционный процесс в его идеальном виде также вполне возможен. Однако речь идет об относительно отдаленной исторической перспективе. В настоящее же время процесс глобализации, с одной стороны, объективно способствует выходу человечества на новую ступень эволюции – коэволюционную, поскольку он создает материальные основы будущего мирового сообщества или, иными словами, мегаобщества, с другой – обостряет отношения между различными группами государств и цивилизациями, так как он, значительно интенсифицируя все процессы, осуществляется на прежней ценностной основе и предшествующих моральных и политических этно- и националистических принципах и императивах.

«Центральная и наиболее сложная проблема глобализации, – указывает В.Б. Кувалдин, –

¹ См.: Штомпка П. Социология социальных изменений. – М., 1996. – С. 200–201.

² Хантингтон С. Указ. соч. – С. 754.

как будут строиться отношения между формирующимся мегаобу́ством и национально-государственными организмами. Судя по всему, здесь нет и не может быть никакого единого образца. Все зависит от типа обу́ства, уровня его развития, творческого потенциала, наличия ресурсов, характера отношений с внешним миром. Филигранное искусство вхождения в мировое пространство заключается в умении вписаться в глобальный контекст без чрезмерных потерь. И не стоять особняком, и не потеряться в нем. Сегодня это становится важнейшей задачей национальных правительств...»¹ При этом оценка положительности или, наоборот, отрицательности, привлекательности или непривлекательности глобализации определяется тем, в каком конкретном качестве каждое из конкретных государств втянуто в нее. Для наиболее экономически развитых государств глобализация открывает уникальные возможности для повсеместного утверждения своего господства, для отстающих же государств – небогатый выбор между зависимостью и изоляцией. Глобализация представляет собой процесс, в котором его участники не только взаимосвязаны, но и взаимозависимы, однако взаимозависимость носит явно асимметричный характер. С другой стороны, постоянно присутствует необходимость устранения наиболее значительных и вопиющих диспропорций мирового развития. Никто из участников процесса не заинтересован в доведении ситуации до критической, поскольку такая ситуация чревата цепной реакцией.

Становление мегаобу́ства происходит стихийно через создание глобальных связей и сетей поверх всевозможных барьеров и национальных границ. Деятельное, безостановочное, пронизанное противоречиями существование мирового сообу́ства приводит к тому, что постоянно происходит поиск решений фундаментальных проблем, требующих тщательной координации ресурсов, возможностей и усилий многих и многих государств на наднациональном уровне. Со значительными усилиями, большими трениями, с затратой больших средств, медленнее, чем этого хотелось бы и необходимо, вырабатывается механизм, который позволил бы с наибольшей возможной эффективностью и минимальными издержками решать глобальные проблемы, в том числе экологические. Однако результаты оставляют желать лучшего. Трудности, возникающие в процессе формирования указанного механизма, носят преимущественно объективный характер.

Как известно, процесс глобализации, как и становление мегаобу́ства, был инициирован экономически развитыми государствами и начался с динамичного роста их экономик. Активность в экономической сфере настолько превосходит активность во всех остальных сферах, что глобализация в первую очередь ассоциируется и часто отождествляется со становлением глобальной экономики. Однако очевидно, что хозяйственная деятельность, являясь двигателем данного процесса и задавая импульс всеобу́ему развитию, далеко не исчерпывает его. Глобальный экономический рост с необходимостью ведет к переменам в социальной и политической сферах, а также в области культуры. Однако, как справедливо отмечает В.Б. Кувалдин, «по своей природе эти сферы бытия гораздо более инерционны, чем экономика. Более того, здесь глобализация наталкивается на труднопреодолимые барьеры, порожденные принципиальной несводимостью политических систем или культурных норм к более или менее унифицированным образцам»².

Укажем на то, что в строгом смысле принципиальная несводимость политических систем и культурных норм к каким-либо унифицированным образцам делает практически невозможным преодоление барьеров, возникающих при попытках создать более или менее унифицированные образцы. В то время как В.Б. Кувалдин настаивает на их трудной, но все же преодолении. Данное противоречие можно объяснить или, вернее, разрешить на деле лишь одним способом: устранением, изъятием из реальности или ассимиляцией определенных политических систем и культурных норм в других, более агрессивных и

¹ Кувалдин В.Б. Глобальность: новое измерение человеческого бытия / Из кн.: Горбачев и др. Грани глобализации: Трудные вопросы современного развития. – М.: Альпина Паблишер, 2003. – С. 42.

² Кувалдин В.Б. Указ. соч. – С. 43.

жизнестойких. Именно такая перспектива вызывает активное неприятие, сопротивление у ряда государств и народов, чьи культурные, ценностные и политические системы значительно разнятся с навязываемыми.

Использованная литература:

1. Штомпка П. Социология социальных изменений. – М., 1996. – С. 200–201.
2. Хантингтон С. Указ. соч. – С. 754.
3. Кувалдин В.Б. Глобальность: новое измерение человеческого бытия / Из кн.: Горбачев и др. Грани глобализации: Трудные вопросы современного развития. – М.: Альпина Паблшер, 2003. – С. 42.
4. Кувалдин В.Б. Указ. соч. – С. 43.

Философия жана инсандагы баалуулуктар

Дуйшеев Ж.К. - к.и.н., доцент УЭП,
Нусупова Р.С.- окутуучу ЖАМУ.

Некоторые вопросы региональной этнопсихологии

1. Проблема исследования национальной психологии имеет и теоретическое и практическое значение. По всей сууности национальная психология, являясь компонентом общественной психологии, включает в себя такие присуице ей стороны, как национальные традиции, обычаи, национальное чувство, национальный характер, которые веками складывались и формировались в духовном мире данного этноса.

В узком смысле национальная психология означает совокупность строго национальных специфических черт, имеющих свое проявление в быту, в

практических поступках и действиях как отдельных представителей, так и всей нации.

В широком смысле психология этноса—это совокупность специфических черт, которая, являясь частью духовной жизни данной нации, имеет в наличии элементы, сходные с чертами психологии других наций, народов, этнических групп.

Под этнической обуюностью обычно понимается совокупность людей, объединенных такими признаками, как единство исторического развития, территории, языка, культуры и психического склада.

2. Каждая социальная обуюность имеет свой, присущий ей, колорит. Проблема психологии нации и составляющих ее элементов, их роль и место в системе обуюственного сознания в определенной мере исследованы и разработаны. Большой вклад в это внесли как западные ученые, так и ученые СНГ.

Согласно З. Фрейдю человек —это прямой результат в рожденных биологических особенностей, желаний и стремлений, и боличность, по его мнению, состоит из трех элементов:

1. Ид; 2. Эго; 3.Супер Эго. Подчеркивая социальную обусловленность личности, ее сууюность, к данной проблеме необходимо подходить все сторонне как продукт обуюства.

К. Ясперс считал, что «человек всегда больше того, что он знает о себе». Констатируя данную концепцию, мы можем согласиться с тем, что человек, представляя собой сууюство и природное, и социальное, выступает в качестве бесконечного обуюекта исследований. Российский ученый Л. В. Сохан отмечает, что «Подлинная природа духовного мира человека—это не естественный дар природы, а результат социальной истории человека». Имея в виду это, можно заметить, что ландшафт, в котором обуютает человек, дает большой стимул ему и является главнейшим фактором в формировании его как личности. В этом отношении примечательна отличительная черта японцев—трудолюбие, которая во многом обусловлена естественными условиями нахождения на крохотной и не богатой ресурсам и земле.

3. В нашем регионе с давних пор соседствуют и проживают сотни наций и народностей, многие из которых имеют свои национально-культурные центры в отдельных республиках. Эти нации придерживаются различных верований, имеют духовно-психологическую специфичность интересов, способностей, которые значимы в их по вседневной жизни. Современные межнациональные отношения в обуюестве как научная проблема становятся наиболее актуальными. Их постоянный учет и анализ требуются во избежание негативных последствий в полиэтническом регионе, каким является Центральная Азия.

Использованная литература

1. З.Фрейд. Психология бессознательного. М.: Просвеуюение, 1989.
2. Ясперс К. Введение в философию / Пер. и ред. А. А. Михайлова. — Мн.: Пропилеи, 2000.
3. Бромлей Ю.В. Этнические процессы в современном мире. -М.,1987.

Исаков Б.М., Орунбаев К.К.-преп. ЖАГУ,

«Людям, поскольку они принадлежат к роду человеческому, надлежит поддерживать между собою мир».

Нравственные учения в трудах Аль-Фараби.

Аннотация

В статье мы постарались изложить этику Аль-Фараби, его учения и наставления в отношении нравственности...

Аль-Фараби родился в 870 г. в районе Фараба, у впадения р. Арысь в Сырдарью (что соответствует Шаульдерскому району Южно-Казахстанской области современного Казахстана). Он выходец из привилегированных слоев тюрков, о чем свидетельствует слово «тархан» в составе его полного имени: Абу-Наср Мухаммад Ибн-Мухаммад Ибн Тархан Ибн-Узлаг аль-Фараби ат-Турки. Известно, что Аль-Фараби до приезда в Багдад владел тюркским языком и некоторыми другими, но не знал арабского. Надо отметить, что он много времени уделял изучению языков и в этом достиг поразительных результатов: в конце жизни он владел более чем семьюдесятью языками. Живя в Багдаде, Аль-Фараби в короткий срок в совершенстве овладевает арабским языком и начинает заниматься различными науками, прежде всего логикой. В это время в Багдаде наиболее популярным мыслителем и философом-наставником был Абу-Бишр Матта бен-Йунис, который приобрел всеобщую известность не только в Багдаде, но и, пожалуй, во всех культурных центрах Арабского халифата как крупный комментатор логического наследия Аристотеля. Ряды его учеников пополнил Аль-Фараби, который прилежно записал со слов Абу-Бишр Матта комментарии к трудам Аристотеля по логике. Влияние багдадского учителя на аль-Фараби, по свидетельствам современников, было весьма значительным, ибо Абу-Бишр Матта обладал изумительной четкостью стиля, тонкой культурой комментирования логического наследия Стагирита: он удачно избегал сверхсложных конструкций, умело сочетая глубину с простотой изложения. Все эти достоинства стиля Абу-Бишр Матта были целиком усвоены его достойным учеником. В период жизни в Багдаде Аль-Фараби совершает поездку в г. Харран со специальной целью обучиться некоторым особым приемам логики у мыслителя-христианина Йуханны бен-Хайлана, которыми тот прославился в мусульманском мире. Вернувшись в Багдад, Аль-Фараби углубляется в изучение наследия Аристотеля, он обретает легкость восприятия идей и совокупности задач и проблем, поставленных великим греком.

О трудоемкости усвоения наследия Аристотеля арабоязычными мыслителями говорит хотя бы та фраза, которая была написана Аль-Фараби на копии аристотелевского трактата «О душе»: «Я прочел этот трактат двести раз». Дело, по-видимому, заключается не в терпеливости, которую проявили арабоязычные мыслители в изучении античного наследия, а в специфике, которую приобрело философское творчество в этот период, преимущественно выражаясь в детальном комментировании всех трудов античных авторов, что требовало буквального знания и запоминания текста. Ясно, что в этой фразе содержится призыв к постоянному, многократному возвращению к одним и тем же источникам, и в этом, по-видимому, состоит один из важнейших принципов обучения философии того времени. Результатом разносторонних научных изысканий Аль-Фараби явился трактат «О классификации наук», в котором в строгом порядке были перечислены науки того времени, определен предмет исследования каждой. По свидетельствам современников, ничего подобного никто ранее не писал и подобного плана не придерживался, и она незаменима для изучающих науки».

Основная проблема, с которой, можно сказать, начинается развитие этической мысли Аль-Фараби, — это проблема достижения человеком красоты и счастья, умения жить в гармонии с мировым целым. Человеческое счастье — абсолютная ценность. Поэтому оно является пределом стремления всех людей.¹⁹⁷Но понимание счастья у различных народов

неодинаково. Сууествование различных религий — наглядное тому свидетельство. Аль-Фараби возвышается до религиозного индифферентизма, ставя счастье выше религиозных заповедей. Мусульманской религии в этом отношении не отдается никакого предпочтения. Чтобы люди были счастливы, надо знать, в чем состоит подлинное счастье, ибо цена неправильного суждения здесь слишком велика. И философия, изучая, что такое мир, место человека в нем, открывает смысл бытия достойного человека. Тема смысла человеческого бытия лежит в основе всей последующей ближневосточной литературы и соотнесена с коренными вопросами онтологии, гносеологии и этики. Счастье не награда за действия, приводящие к счастью, или за отказ от порочных действий, иначе получается, что добродетель есть получение процентов за прекрасные поступки и что человек только из-за возможной будущей выгоды приобретает к хорошему и отвергает порочное. Воздержание, рассчитанное на получение сполна «в другой» жизни,— ханжество и лицемерие. Аль-Фараби выступает за самодовлеющий характер добродетели, против лицемерного превращения ее в предмет торговли, вознаграждения в загробном мире. Если кто-то отказывается от некоторого действия или удовольствия, считая, что оставленное им принадлежит ему с процентами, то у него «добродетель близка к тому, чтобы оказаться пороком». Истинно добродетельный человек следует справедливости потому, что она сама по себе благо, не нуждается в дополнительном вознаграждении, и воздерживается от совершения зла потому, что такого рода действия ему противны и безобразны сами по себе. Истинная награда добродетели есть сама добродетель. Аль-Фараби отвергает утилитарно-прагматическое, ханжеское «обоснование» необходимости добродетели: добиться в конечном счете материального выигрыша. Он выступает за самодостаточность и самооценность добродетели. Смерть не страшна добродетельному человеку. Перед лицом ее он сохраняет достоинство, не впадает в смятение и ценит жизнь, стараясь продлить ее. Добродетельный человек не боится смерти и желает продолжения жизни для совершения блага. Поэтому он не стремится приблизить смерть, но встречает ее достойно. Если такой человек умирает, то нужно оплакивать не его, в эпикурейском духе заявляет Аль-Фараби, а его сограждан, которым он был нужен. Смерть страшна для жителей невежественных городов, ибо они теряют все то, к чему стремились, — богатство, честь, славу, все то, что обнаруживает свою бренность. Порочные люди перед лицом смерти раскаиваются в том, что они делали на протяжении всей жизни, им страшно, но не в силу голоса совести, а в силу скорби по поводу возможности упустить потустороннее счастье. Это не значит считать, что смерть — некое совершенство, что отделение души от тела приводит к мудрости и добру. Лицам, придерживающимся такой точки зрения, логично было бы убивать себя. Как видим, Аль-Фараби выступает против лицемерия. В «Ответах на разные вопросы» он отличает волю от свободы выбора. Воля может быть пустым произволом, как, например, в случае когда человек направляет свою волю на бессмертие. Свобода выбора связана с волей, с тем, что «человек отдает предпочтение тому, что возможно выбрать». «Трактат о взглядах жителей добродетельного города» — одно из самых зрелых произведений Аль-Фараби. Он создан в 948 г. в Египте как переработка и логическая систематизация почти всех воззрений мыслителя на основе написанного в Багдаде и Дамаске (942) текста под названием «Гражданская политика». Для достижения счастья необходимо прежде всего теоретическое обоснование его. Поэтому Аль-Фараби показывает органическую связь этики и политики с теорией познания. Более того, этика и политика представляют у него завершение одной концепции мира, будучи связаны с принципами ее. Поэтому трактат «О взглядах жителей добродетельного города», посвященный социально-этическим вопросам, рассматривает также общие вопросы метафизики, космологии, теории познания. Философия в достижении счастья имеет существенное значение. «Поскольку мы достигаем счастья только тогда, когда нам присуще прекрасное, а прекрасное присуще нам только благодаря искусству философии, то из этого необходимо следует, что именно благодаря философии мы достигаем счастья». В свою очередь для овладения философией¹⁹⁸ необходим и хороший нрав, сила ума.

Аль-Фараби делит добродетели на разумные и дианоэтические. Ко вторым относятся справедливость, умеренность, уедрость, храбрость, к первым — мудрость, сообразительность и острота ума. И те и другие не являются врожденными. Природное предрасположение нельзя классифицировать с точки зрения этики, оно только задаток. И здесь не суеуствуют крайности, когда кто-то был бы полностью предрасположен к добродетелям или, наоборот, ко всем порокам. «Человек не может быть наделенным с самого начала от природы добродетелью или пороком, так же как он не может быть прирожденным ткачом или писцом». Человеку нужен совершенный нрав, выработанный в результате привычки к осуеуствлению прекрасных действий. От рождения человеку дается только этическая предрасположенность. Прекрасные действия, совершаемые по доброй воле, а не случайно, систематически, на протяжении всей жизни, формируют прекрасный нрав. Поэтому Аль-Фараби большое значение придает привычке как фактору, формируеуему «нрав» человека. «Политические деятели делают жителей городов хорошими, приучая их делать добро». «Хороший нрав» определяется мыслителем как соблюдение меры в действиях. Поскольку достижение «середины» очень трудно, Аль-Фараби предлагает «искусный прием», состояуий в том, что на основе критического анализа, вырабатываеуего у нас нрав, мы должны попытаться приучить себя к действиям, противоположным по своему суеуствству в том, в чем у нас недостаток или чрезмерность, т. е. к восполнению через крайность. Аль-Фараби предлагает метод избавления от чрезмерности или недостатка путем «перегибания» палки в другую сторону до установления равновесия.

Заклучение.

Интерес к творческому наследию великого мыслителя Востока огромен во всем мире. Показателен тот факт, что в 1975 г. в связи с его 1100летним юбилеем состоялись три международные научные конференции: в Москве—«Аль-Фараби и мировая цивилизация», в Алма-Ате — «Аль-Фараби и развитие науки и культуры стран Востока», в Багдаде — «Аль-Фараби и человеческая цивилизация». На этих международных конференциях ярко выявилась глубокая тенденция расширения научного и культурного сотрудничества различных народов мира в деле усвоения всего прогрессивного и демократического, созданного в духовной жизни прошлого. Бесспорно, это будет способствовать более полному возрождению наследию аль-Фараби. Библиотеки таких городов, как Берлин, Братислава, Каир, Калькутта, Лейден, Ленинград, Лондон, Стамбул, Ташкент, Тегеран, и многих других хранят рукописи сочинений мыслителя. На Востоке издавна прибегают к образным сравнениям. Титул Второго Учителя, который получил крупнейший мыслитель-философ раннего средневековья Абу-Наср аль-Фараби, несет в себе значительную смысловую символику. Прежде всего он означает почетное признание Аристотеля как Первого Учителя и Абу-Насра — его достойного преемника и продолжателя. Понять такое значительное культурное явление можно только на широком историко-культурном фоне. Это позволит воссоздать облик аль-Фараби как мыслителя и ученого во всей его глубине и полноте, выяснить его место в истории мировой философии. Значительный вклад в изучение его наследию внесли советские историки философии и востоковеды: Б. Г. Гафуров, С. Н. Григорян, А. В. Сагадеев и др. Оригинальность мышления аль-Фараби, сочетание в нем моментов рационализма, демократизма и гуманизма, вооуеуе вклад этого выдаеуегося мыслителя в мировую цивилизацию были подчеркнуты на международных научных конференциях. В заклучении мы хотим заметить, что Аль-Фараби изучают в Кыргызстане, в крайнем случае в регионе недостаточно активно. Это обняясняется тем что, по нашему мнению, его считают, наверное не нашим. Например, у нас много говорится о работах Махмуда Кашгари, Жусупа Баласагын, а, о Аль Фараби почему то молчат. По сравнению можно сказать, в Казахстане, мы знаем его почитают, изучают, там есть ВУЗы носившие его имя и.т.д. По этому, мы считаем его деятельность, труды, его биография¹⁹⁹должны изучаться на уровне. Основное, что

мы должны учесть при воссоздании биографии, Абу-Насра,— это включенность его в различные пересекающиеся культурные традиции и взаимовлияния.

Использованная литература:

1. Бартольд В.В. Культура мусульманства. М; 1998
2. Грюнебаум Г.Э. Основные черты арабо-мусульманской культуры. М; 1981
3. Грюнебаум Г.Э. Классический ислам. М; 1986
4. «Сообщения об ученых и мудрецах», автором которого является аль -Кифти (ум. в 1248 г.), «Даты кончин знаменитых людей и сведения о сынах времени» Ибн-Халликана (ум. в 1242 г.). Институт востоковедения Академии наук Узбекской ССР, рукопись № 2385 «Маджмун расаил аль-Хукама» («Сборник трактатов мудрецов»).

УДК : 124.5: 316.3 (0.43.3)

Кулназаров А., Акматалиев А., Курбанбаев К.- ОшМСУ

Инсандын нравалык аң-сезимин калыптандыруу маселелери

Глобалдашуу шартында, ошондой эле демократиялык, укуктук мамлекетти өнүктүрүүдө улуттук өздүк аң-сезимди өнүктүрүү, элдик руханий-моралдык баалуулуктарды кайра жандандыруу актуалдуу проблемалардын бирине айланууда. Ата-бабаларыбыз басып өткөн замандын маданий-руханий мурастарын изилдөө элдердин моралдык - руханий аң-сезиминин өнүгүүсүнө шарт түзүп, жаштардын адеп-ахлактык сапаттарын калыптандырууга жардам берет.

Акыркы мезгилдерде адеп-ахлактуулук, ыймандуулук жөнүндө маселе көтөрүлүп жатат, бирок проблема конкреттүү анализденбестен, жаңы принциптерди издөө жөнүндөгү жалпы, формалдуу принциптер менен гана чектелүүдө. Байыркы коомдо адамдардын «этикалык түшүнүктөрү эстетикалык, диний, укуктук, социалдык ж.б. түшүнүктөр менен тыгыз айкалышып, бир бүтүн дүйнө караштын бөлүгүн түзгөн»¹. Этика илими өнүккөнгө чейин эле адамдар жакшылык, жамандык түшүнүктөрүн мифология аркылуу чагылдырууга аракет жасашкан². Элдик оозеки чыгармалар гуманисттик, этикалык элестөөлөргө өзгөчө бай. Кыргыз эпосторунда, жомокторунда, макал-лакаптарында элдин нравалык идеялары жөнүндө баалуу маалыматтар камтылган³.

Бүгүнкү күндө жалпы коомго, айрыкча жаштарга нравалык тарбия берүү багытында коомчулуктун алдындагы негизги милдеттер катары билим жана тарбия берүүнүн мазмунун, формаларын, усулдарын демократиялык, гуманисттик нукка буруу, окуу предметтеринин адам, маданият, эл таанытуучулук багытын, адептик-ыймандык маңызын арттыруу эсептелет. Мансапка, байлыкка, жеңил оокатка умтулуу сыяктуу терс көрүнүштөрдүн өрүш алышы

¹ Акмолдоева Ш. «Манас» ааламы.-Бишкек, 2003.-123-бет.

² Караёз: Бекбоев А., Тогусаков О. Мифическое сознание: необходимость и случайность // Из истории социально-философской мысли народов Востока.- Фрунзе,1989.-28-бет.

³ Караёз: Мукасов С. Традиции социально-философской мысли в духовной культуре кыргызского народа.- Бишкек,1999.-126-бет.

бүгүн билимдүү, маданияттуу, акыл-эстүү гана эмес, адептүү, ыймандуу, өзүнүн жана элинин тагдыры үчүн жоопкер боло билген адамды тарбиялоо талабын алдыга коюуда»¹.

Бул талап эгемендүү өлкөнүн улуттук-аймактык, тарыхый-маданий өзгөчөлүктөрүн эске алган, анын элинин менталдык сапаттарына төп келген, ошол эле учурда дүйнөлүк цивилизациянын, жалпы адамзаттык маданияттын жетишкендиктерин өзүнө камтыган, ар бир адамдын инсандык парасатын урматтоого багытталган жаңыча билим берүү стратегиясын иштеп чыгуунун негизги өбөлгөлөрүнүн бири экендиги талашсыз.

Белгилүү болгондой, жалпы адамзаттык, ыймандык принциптерди туу туткан элдин гана улуттук аң-сезими жогорку деңгээлде болуп, руханий өнүгүүгө, тарыхтагы өзүнүн ролун аңдап-билүүгө жөндөмдүү. Мына ушулардын бардыгы мамлекеттин нормалдуу, стабилдүү өнүгүшүнүн зарыл шарты болуп саналат. Демек, айрым элдердин нравалык өнүгүүсүнүн тарыхын окуп үйрөнүү азыркы этностордун улуттук мүнөздөмөсүн толуктап, алардын социалдык-саясий жана этикалык тарыхын терең чагылдырууга жардам берет.

Изилдөө темасынын актуалдуулугунун дагы бир фактору катары узак тарыхый өнүгүү процессинде топтолгон моралдык-этикалык баалуулуктарга карата өзгөчө мамиленин зарылдыгын кароого болот. Анткени ар бир элдин прогрессивдүү жана гумандуу моралдык нормалары, принциптери жалпы адамзаттын руханий мурасына айланышы керек. Азыркы социомаданий шартта элдер бири-бири менен технология, билим, материалдык баалуулуктар аркылуу гана эмес, элдик каада-салттар, нравалык нормалар, идеалдар, принциптер аркылуу да байланышын күчөтүшү абзел.

Коомдун прогрессивдүү өнүгүүсүнүн негизги шарты болуп нравалуулук, руханийлик эсептелет. Уруулук, коррупция, криминалдык структуранын өнүгүшү, ичкилик, наркомания, жалпы эле руханий же нравалык жардылык адамдарды катастрофалык абалга алып келет. Азыр өлкөдө демографиялык жана этникалык кризис күчөп, көптөгөн этностордун, улуттардын жок болуп кетүү коркунучу турат. Көп райондордо татаал, коркунучтуу экологиялык абал түзүлдү, медицина тармагында да терс көрүнүштөр учурайт. Тилекке каршы, күн өткөн сайын адамдардын мамилелери жеке пайда, эгоисттик кызыкчылыктар, өз каалоолорун примитивдүү канааттандыруу аркылуу гана жөнгө салынып (регуляцияланып), ар-намыс, чындык, тартиптүүлүк, абийир принциптери жетекчиликке алынбай жатат, ушулардын баардыгы негативдүү көрүнүштөрдү туудурууда.

Чет өлкөдөн келген видеофильмдер сөзсүз түрдө жаштарга терс таасирин тийгизүүдө. Атайын уюштурулган ток-шоулар коомдун нравалуулугуна чоң зыян келтирүүдө. Мындай пропаганданы кимдер жүргүзүшү мүмкүн? Руханий дүйнөсү эң жарды адамдар же социумду атайын бузууга аң-сезимдүү аракеттенгендер. Майда сезилгени менен компьютердик оюндар да жаш балдарды нравалык тарбиялоодо негативдүү таасирин берет, анткени оюндагы зордуктоо, өлтүрүү аркылуу чечилген учурлар балдарда агрессияны, катаалдыкты калыптандырат. Белгилүү болгондой, биздин өлкөдө жүрүп жаткан реформалардын ийгилигин расмий баалоо же келечекке прогноз берүү көбүнчө финансылык-экономикалык аргументтердин жардамы менен ишке ашып келген: инфляциянын төмөндөшүү, приватизациянын өнүгүшү, пенсия, айлык төлөнбөгөн айлардын азайышы ж.б., бирок элдин руханий маданияты жашоо деңгээлинин негизги көрсөткүчү катары биринчи орунга чыгышы зарыл.

Улуу ойчул Бернард Шоу мындай деген: «Бүгүн, биз чымчык сымал асманда учууну, балык сымал суу түбүндө сүзүүнү үйрөнгөн кезде, бизге бир гана нерсе жетишпейт: ал адам катары жерде жашоону үйрөнүү». «Улуттун эң кымбат байлыгы - анын ыймандык, адептик сапаты» - деп жазган орус элинин улуу жазуучусу Н.Г. Чернышевский. Ошол асыл

¹ Жаштарга рухий-ыймандык жана адептик билим берүү Концепциясы //Кут билим.-13.05.2003.

дөөлөтүбүз, кымбат байлыгыбыз болгон ыйман, адептик сезимдерибиздин жоюлуп бара жатышы бүгүнкү күндөгү көйгөйлүү маселелерден болуп калды.

Азыркы экономикалык кризис шартында коом үчүн жогорку моралдык-ыймандык деңгээл өзгөчө зарыл, анткени, эс-акылдуу, тартиптүү, билимдүү, өз керт башы үчүн эмес, коом үчүн эмгек кылгандар гана учурдагы татаал кырдаалдан алып чыга алат. Бул маселе мамлекеттик деңгээлде да каралып жатат. Бул милдеттерди жүзөгө ашырууда республиканын жалпы билим берүүчү мектептеринде, кээ бир жогорку окуу жайларда кийинки жылдары практикаланып келе жаткан Адеп сабактарынын көтөргөн жүгү арбын. Себеби, бул сабактарда окуучулардын моралдык-этикалык түшүнүктөрүн, адептик-ыймандык ынанымдарын, атуулдук сезимдерин, өрнөктүү жүрүм-турумун калыптандырууга жагымдуу шарттар түзүлөт. Коомдун адептүүлүгүн, ыймандуулугун жакшыртуунун ишеничтүү жолу - бул - адамды ич жактан агартуунун жолу жана реформаны, кайра курууну, кайра жаралууну жеке инсандын деңгээлинде жүргүзүү амалы. Адам индивидуалдык - инсандык планда ичтен өркүндөсө гана коомдун адеп-ахлак климаты жана рух саламатчылыгы жакшырууга өтөт. Ал эми мындай өркүндөө, индивиддин деңгээлиндеги реформа коомдун бекем кармаган, системага салынган белгилүү бир моралдык - этикалык, эстетикалык көз караш дөөлөттөрүнүн базасында жүргүзүлгөндө гана ийгиликтүү болушу мүмкүн.

Байыркы доорлордо уюткулуу, нарк – насилдүү элибиз адамдын аброюн, кадыр - баркын анда «уят-сыйыгтын» канчалык деңгээлде экендиги менен ченешкен. Ошондуктан «Уяттын – өзү улуулук, урматтын-өзү жылуулук», «Уят – өлүмдөн катуу» деген макалдарды жаратышкан. Ал эми азыркы мезгилдеги ушул адептүүлүгүбүздүн башаты болгон уят сезиминин жоголуп бара жатышы турмуштагы терс жагдайлардын пайда болушуна алып келди. Бул проблемаларды чечүүдө моралдык маселелерди изилдөө, жаштарды ыймандуулукка, адептүүлүккө тарбиялоо орчундуу салым кошот деп ишенебиз.

Азыркы күндө коомубузда болуп жаткан ар кандай терс көрүнүштөр: ата-энени сыйлабай таштап кетүү, улууга урмат, кичүүгө болгон ызаттын кетиши, ууру-кескилик, адам өлтүрүүчүлүк жана башкалар адамзаттын адеп-ахлагынын, ыйман-ынсабынын, пейилинин бузулуп бара жатышынан кабар берет. Кыргыз элинин менталитетине туура келбеген жогорудагыдай көрүнүштөрдүн коомдо басымдуулук кылып кетпеши үчүн, адамдардын дилин, пейлин тазартыш максатында адеп-ахлактык тарбияга олуттуу маани берилип жатышы турмуштук зарылдыктан пайда болду десек жаабылышпайбыз.

Жаштарды моралдык тарбиялоодо ата-бабаларыбыз калтырган тарбия башаттарына, акыл ойдун тунук булактарына, адептик жүрүм-турумдун жол-жоболоруна, нарктуу кеп-кеңештерине, жалпы эле рухий дөөлөттөрүбүзгө кайрылып, андагы ой берметтеринен таасир алып, көпчүлүккө жайылтуу зарыл.

Колдонулган адабияттар:

1. Гусейнов А.А. Социальная природа нравственности. -М.: Изд. МГУ, 1974.
2. Головкин Н. А. . Моральные нормы и личность.-М., 1976.
3. Джумабаев Ю. Из истории этической мысли в Средней Азии: с древнейших времен до XV в. 1974.
4. Дробницкий О. Г. Проблемы нравственности -М, 1981.
5. Дробницкий О.Г. Понятие морали. -М.: Наука, 1974.
6. Дробницкий О. Г. К вопросу о специфике морали.-В кн.: Предмет и ситема этики.
7. Духовные ценности как предмет философского анализа.-М., 1985.
8. Жумабаев Ю.Д., Мамедов Ш.Ф. Этическая мысль в Средней Азии в IX-XV вв. -М.: Изд. МГУ, 1974.
9. Карвацкая Г. Ф. Моральная мотивация и нравственная целостность.- «Философские науки», 1973, №5.
10. Квасов Г. Г. Этические проблемы

- обуства.-М., 1974.
11. Кузнецова Г.В. Мораль и гуманизм. - Горький, 1979.
 12. Кулматов Н.О моральном воспитании. - Фрунзе, 1979
 13. Кутасова И.М. Наука и обоснование норм нравственности. - Философские науки. 1978, №4.
 14. Методология этических исследований. - М., 1980.
 15. Петропавловский Р.В. Диалектика прогресса и ее проявление в нравственности - М.: Наука, 1978.
 16. Петропавловский Р. В. Методологические проблемы этики. - В кн.: Мораль и этическая теория.
 17. Петрухин А.И. Мировоззрение и фольклор. - Чебоксары: Чуваш- кн. изд-во, 1971.
 18. Плаксий С. И. Активная позиция молодежи как фактор преодоления отклонений от социалистических норм нравственности.
 19. Титаренко А. И. Структуры нравственного сознания. - М., 1974.
 20. Урманбетова Ж.К. Развитие национальной культуры и проблемы цивилизации. - Бишкек.: Калем, 1996.

* * *

Кулназаров А., Салимов Р., Белекова К.-К-УУ

Религиозные взгляды восточных мыслителей

В IX–XII вв. возникла и получила развитие арабоязычная философия, представленная такими мыслителями, как Аль-Кинди, Аль-Фараби, Ибн Сина, Ибн-Рушд и др. Первым из указанных мыслителей, Аль-Кинди, принято считать основоположником мусульманской философии. Ему принадлежит заслуга в ознакомлении и распространении среди арабов философских идей античных мыслителей, а также во внедрении в арабский лексикон философской терминологии, вместе с которой в арабскую среду проникала определенная культура мышления.

Влияние древнегреческой философии весьма очевидно в следующей мысли Аль-Кинди, который писал: «Во всякой веуи, в которой есть субстанция, сууществует материя, из которой она состоит; форма, в которой мы ее видим, и благодаря которой она зримо отличается от других веуей; место, в котором она находится в известных пределах, а также движения. А раз мы обьяснили, что во всяком теле имеется движение и что во всяком теле имеется и время»¹. По рассмотрению аристотелевских категорий Аль-Кинди также приходит к убеждению, что «каждая веуь состоит из материи и формы», что «в простой материи есть некая потенция (форма), благодаря которой веуи образуются из материи», что, наконец, «если сууществует движение, то необходимо должно сууществовать и движение», которое «делится на шесть видов – возникновение, уничтожение, превраение, увеличение, уменьшение, передвижение с одного места на другое»².

В своей интеллектуальной и просветительской деятельности Аль-Кинди строго придерживался принципа, который состоял, с его слов, в том, «чтобы записать все сказанное древними..., затем дополнить то, что они выразили до конца, и сделать это дополнение на арабском языке в соответствии с представлениями нашего века и нашими возможностями»³. Аль-Кинди, следуя данному принципу, действительно делал дополнения в строгом

¹ Аль-Кинди. Книга о пяти сущностях / В кн.: Избранные произведения мыслителей стран Ближнего и Среднего Востока IX–XIV вв. – М., 1961. – С. 108.

² Там же.

³ Аль-Кинди. О первой философии. Избранные произведения, мыслителей стран Ближнего и Среднего Востока. – М., 1961. – С. 358.

соответствии с представлениями его века и возможностями, строго дифференцируя «человеческие науки» и «божественную науку», и постоянно, подводя под античную философию и науки религиозную основу, заложив тем самым своего рода традицию для арабо-мусульманской философии. Таким образом, Аль-Кинди смог проигнорировать скептический дух греческой философии, которая вследствие этого никак не повлияла на его религиозность, отношение к догматам ислама о сотворении мира, о вездесуности и провидении Всевышнего, о значимости пророческого откровения и т.д. Знания, извлеченные Аль-Кинди из античной философии и науки, только укрепили его в вере, что прерогатива на божественные знания принадлежит только пророкам, которых он почитал, строго следуя требованиям ислама: даром обладать такими знаниями, очищающими и озаряющими души, наделены лишь пророки и только по воле Божьей, единственно которому доступна истина.

Относительно позднее обращение арабоязычных народов к греческой философии, значительные культурные и ментальные отличия не позволили им в течение нескольких веков создать самостоятельную философскую систему, в которой не было действительной общественной потребности. Особенно, если учесть тот факт, что на этот период приходится процесс тотальной исламизации бытия и мышления населения, принявшего ислам. Отсутствие более или менее завершенной, самостоятельной, независимой от религиозного мировоззрения философской системы в мусульманском мире дало основание некоторым специалистам-философам, в частности современному арабскому философу А. Бадави, утверждать, что исламскому духу чужд дух греческой философии и что в арабской философии «нет философского духа в подлинном смысле»¹. Данное утверждение, по нашему мнению, не вполне соответствует истине, о чем свидетельствует, в частности, наличие арабо-мусульманского перипатетизма, сформировавшийся на базе классического перипатетизма, аристотелизма, дополненного, правда, универсалистским учением о вере, рационалистическим анализом откровения, системой спекулятивной догматики. Таким образом, исламская религиозность и догматика определили смысл гносеологии восточных перипатетиков, сведя его к тому, что философия, наука, должны познавать мир не сами по себе, а как творение Божье, как воплощение его мысли и воли. Ситуация не претерпела серьезных изменений и к концу классического периода арабской философии, когда центр восточного перипатетизма переместился в Европу, с Ближнего Востока на Пиренейский полуостров, где в это время господствовали арабы. Заключительный этап перипатетизма отличается особой плодотворностью. Однако, несмотря на данное обстоятельство, практически все философские труды данного периода характеризуются их неуклонным следованием мусульманским догмам веры. Даже такой известный мусульманский философ и правовед рассматриваемого периода, как Абу Аль-Валид, которому приписывается тот факт, что в истолковании проблемы соотношения веры и разума и в аргументации о возникновении мира он был приверженцем материализма Аристотеля и перипатетиков, последовательно и неизменно опирался на фикхи – мусульманскую систему права. В одной из своих работ Абу Аль-Валид утверждал: «Цель настоящего рассуждения – рассмотреть с точки зрения религии, является ли изучение философии и логических наук чем-то разрешенным – религией, чем-то предосудительным или чем-то предписанным ею либо как нечто похвальное, либо как нечто обязательное»².

Один из наиболее известных мыслителей рассматриваемого периода, Ибн-Рушд, считал, что главной задачей исследователей суевого является обоснование правомочности философии и аллегорическое толкование священных текстов в юридическом и моральном аспектах. Ибн-Рушд на деле выступал апологетом философии как знания и религии как веры. Философ, по его мнению, должен философствовать и при этом знать главную свою обязанность – убеждать людей придерживаться предписаний религии, обранных и обязательных для всех. Ибн-Рушд

¹ Бадави А. Аристотель. – Каир, 1964. – С. 45.

² Сагадеев А.В. Ибн-Рушд (Аверроэс). – М, 1973. – С. 52.

писал, что «человек, желающий устранить из религии ересь, должен обратиться к Драгоценной Книге, заимствовать из нее имеющиеся указания по поводу всего того, во что мы обязаны верить, и по мере возможности стараться рассматривать их в буквальном смысле, не подвергая ни одно из них аллегорическому толкованию, за исключением тех случаев, когда толкование будет ясным само по себе, то есть ясным для всех»¹.

Для более полного представления о том, в каком соотношении в мусульманском мире находилась и, в сущности, продолжает находиться философия, наука и религия, необходимо, по нашему мнению, рассмотреть взгляды известного философа Аль-Фараби, который вслед за Аль-Кинди продолжил трансформацию философии Аристотеля и Платона, в дальнейшем определившую судьбу и содержание арабоязычного перипатетизма и воспринятую последующими средневековыми арабо-испанскими и европейскими мыслителями.

В философских системах Аль-Фараби можно выделить четыре рациональных момента: 1) онтологию; 2) гносеологию 3) логику; 4) роль естественной науки в существовании человека.

«Второй учитель» перипатетизма, как называли Аль-Фараби, обратившись к трудам Платона и Аристотеля, пришел к убеждению, что «те, кто пришли за ними, и до наших дней не ставили своей целью (раскрытие) истины, а направляли его усилия на пристрастный поиск и недостатков; они искажали и извращали (положения) и при всем старании, стремлении и усердии не могли нечего вскрыть и разъяснить»².

Конкретизируя положения Аль-Кинди о теоретическом знании, Аль-Фараби писал: «Всякое теоретическое знание состоит из понятий и суждений об основах, правилах и средствах этого знания»³. Изучая греческую философию, Аль-Фараби пришел к убеждению, что теоретическое знание отличается от других видов знания, в частности от практического, оно подчиняется своим законам и правилам, овладение которыми требует изучения свойственных ему средств и способов познания, и позволяет существенно расширить его. Тем не менее, в отношении философии у Аль-Фараби преобладал утилитарный подход. Он рассматривал философию как теоретическое орудие, необходимое для достижения вполне практической цели, а именно всеобщей гармонии и счастья. Так как «мы достигаем счастья, – писал Аль-Фараби, – только тогда, когда нам присуще прекрасное, а прекрасное присуще нам только благодаря искусству философии, то из этого необходимо следует то, что именно благодаря философии мы достигаем счастья»⁴.

В советской гуманитарной науке упорно насаждалось мнение, что во взглядах Аль-Фараби явно преобладали материалистические и атеистические тенденции, на что казахский философ А. Нысанбаев приводит серьезные возражения. «Нет нужды, – пишет он, – представлять его материалистом и атеистом и можно выявить его ключевые идеи: разум, наука и философия как путь к постижению первосущего, Аллаха. Через творчество аль-Фараби со всей очевидностью раскрывается тезис о том, что ислам способствовал развитию и расцвету философии, будучи изначально толерантным и демократичным»⁵.

Аль-Фараби был убежденным и последовательным пантеистом. Достаточно подробное описание его пантеистских взглядов дает А. Нысанбаев. «Пантеизм аль-Фараби, – пишет он, – при этом его пантеизм, как утверждает А. Нысанбаев, «явился тем принципом, благодаря которому на языке философии была выражена концепция единства бытия. Мир есть целое

¹ Ибн-Рушд. Рассуждение, выносящее решение относительно связи между религией и философией. В кн.: Сагадеев А.В. Ибн-Рушд (Аверроэс). – М, 1973. – С. 197.

² Аль-Фараби. Об общественности взглядов двух философов – Божественного Платона и Аристотеля. – Аль-Фараби. Философские трактаты. – Алма-Ата, 1970. – С. 102.

³ Там же.

⁴ Хайруллаев М.М. Фараби и его философские трактаты. – Ташкент, 1963. – С. 245.

⁵ Нысанбаев А. Философия взаимопонимания. – Аламты, 2001. – С. 105.

лишь постольку, поскольку он зависит от Творца, поскольку он является его творением. Взятый вне Бога, сам по себе мир распадается на множество объектов. Лишь в отношении к Творцу можно говорить об упорядоченности мира и о мире как целом, поскольку эта целостность определяется степенью близости или удаленности от Творца. Гармонизирующим принципом становится иерархия предметного мира, обусловленная зависимостью от Первопричины. Поэтому теория эманации Аль-Фараби позволяла выражать эту фундаментальную зависимость предметного мира от Творца, поэтому в системе мира, как она строилась и рамках его онтологической концепции мироздания, господствовала лишь относительная связанность предметов, объектов друг с другом, так как подчиненность и взаимозависимость их... были производной от подчиненности Богу. Философски выразить концепцию единства мира в таком понимании смогла философия неоплатонизма, развивавшего онтологическое учение о происхождении универсума из первоначала, понимаемого как Единое. Такое толкование мироздания во многом приближалось к религиозным идеям иудаизма и ислама»¹. Для Аль-Фараби, отмечает А. Нысанбаев, «не было альтернативы: или философия, или религия. И то и другое равноценно и обладает одинаковым правом в обществе. Различия между философией и религией для Аль-Фараби не превращались в утверждение одного и отрицании другого мировоззрения, хотя он и не отождествлял их полностью. Он лишь полагал, что, имея разные адресаты – просвещенные в науках и философии круги общества, с одной стороны, и широкие слои верующих мусульман, с другой, философия и религия, используя различные знаковые системы, “языки”, являются способами постижения одних и тех же истин о Боге, человеке и мире»².

Такое отношение к философии и религии, а вернее, понимание их взаимосвязи, когда философия, как и наука в целом, находится не только в подчиненном, но в служебном положении по отношению к религии, получив концептуальное оформление, в конце концов закрепилось в исламской философии и культуре. Данное обстоятельство, факт составляет существенное отличие мусульманской культурной и религиозной традиции от европейской. Последняя, пройдя определенные эволюционные стадии, знала самые различные формы взаимоотношений научного и религиозного мировоззрений, вплоть до открытого их противостояния, взаимного отрицания. Мусульманское же мировоззрение и философская традиция никогда не признавали за философской и научной мыслью право на абсолютно независимое и самостоятельное от религии существование, о чем достаточно убедительно свидетельствует вышеприведенный материал.

Интеллектуальная мысль исламского мира в лице ее наиболее ярких представителей, выдающихся мыслителей реагировала на процесс постоянного обретения и накопления новых знаний, в сущности, всегда одинаковым образом: наука, в том числе философия, всегда ставилась в подчиненное, служебное положение по отношению к вере, религии. Со временем это стало своего рода традицией, которая существует и в настоящее время, в эпоху глобализации. Во многом благодаря данному обстоятельству, трансформация мусульманского религиозного сознания происходила всегда плавно, без потрясений, без попыток и отклонений в сторону атеистического мировоззрения.

Использованная литература:

1. Аль-Кинди. Книга о пяти сущностях / В кн.: Избранные произведения мыслителей стран Ближнего и Среднего Востока IX–XIV вв. – М., 1961. – С. 108.
2. Аль-Кинди. О первой философии. Избранные произведения, мыслителей стран Ближнего и Среднего Востока. – М., 1961. – С. 58.

¹ Нысанбаев А. Указ. соч. – С. 107–108.

² Там же. – С. 107.

3. Бадави А. Аристотель. – Каир, 1964. – С. 45.
4. Сагадеев А.В. Ибн-Рушд (Аверроэс). – М, 1973. – С. 52.
5. Ибн-Рушд. Рассуждение, выносящее решение относительно связи между религией и философией. В кн.: Сагадеев А.В. Ибн-Рушд (Аверроэс). – М, 1973. – С. 197.
6. Аль-Фараби. Об общественности взглядов двух философов – Божественного Платона и Аристотеля. – Аль-Фараби. Философские трактаты. – Алма-Ата, 1970. – С. 102.
7. Хайруллаев М.М. Фараби и его философские трактаты. – Ташкент, 1963. – С. 245.
8. Нысанбаев А. Философия взаимопонимания. – Аламты, 2001. – С. 105.
9. Нысанбаев А. Указ. соч. – С. 107–108.

Кулназаров А., Шарипова Э., Ташкулова Ш. - К-УУ

Глобализация и особенности исламской религии

Ислам, а вернее, ряд народов, исповедующих исламское вероучение, оказывают реальное и достаточно последовательное сопротивление глобализации, во всяком случае в том виде, котором она осуществляется. С. Филатов пишет в данной связи: «Создается впечатление, что стоит глобализации задеть какие-то корневые, глубинные стороны жизни мусульманских обществ, как в них закипает реакция отторжения, заложенная в самом генетическом коде их культуры»¹. Известный российский исследователь исламского права Л. Сюкияйнен авторитетно утверждает, что мусульманские народы отвергают не технологии как таковые и сопутствующие им инновационные элементы культуры, а то, что пытаются внедрить в культурную почву помимо технологий. «Мусульмане, – пишет он, – видят суть глобализации прежде всего в навязывании им западных стандартов не только в технологической, информационной и экономической областях, но и в сфере культуры, политики и права, включая основы построения и функционирования государственной власти и права человека»².

Таким образом, мусульманские народы, в основной своей массе придерживающиеся традиционной культуры и характерной для нее системы ценностей, пытаются по возможности оставаться в пределах собственной культуры, что достигается во многом благодаря строгой и последовательной приверженности к мусульманскому мировоззрению. Обратной стороной такой приверженности выступает неприятие глобалистских ценностей, которые в основной своей массе являются ценностями западного происхождения. Неслучайно многие специалисты отождествляют процесс глобализации с верстернизацией.

С. Филатов усматривает причину неприятия глобализации мусульманским миром прежде всего в особенностях исламской религии, сообразно которым формируется мусульманское религиозное сознание. «Вывод может быть только один, – пишет он, – в существовании мусульманского сознания и мусульманской религиозности есть нечто принципиально противоречащее глобализации, утверждаемым ей ценностям и институтам. В отличие от различных христианских вероисповеданий, буддизма, индуизма мусульманская религия требует следования определенному образу жизни, несовместимому (или, может быть,

¹ Филатов С. Указ. соч. – С. 20.

² Сюкияйнен Л. Исламская политико-правовая культура и демократизация в мусульманском мире: конфликт или совместимость? – М., 2006. – С. 87.

с большим трудом совместимому) с глобалистскими представлениями о демократии, правах человека (в том числе на свободу совести) и терпимости к инакомыслию»¹. Мусульманская религия, указывает С. Филатов, «требует следования определенному образу жизни, несовместимому... с глобалистскими представлениями о демократии, правах человека... и терпимости к инакомыслию»². Однако, как нам представляется, это предвзятое суждение об исламе. Как и любая другая мировая религия, ислам содержит в себе множество положений, которые с формальной точки зрения могут противоречить друг другу. Традиционализм является одной из важнейших черт подавляющего большинства народов, исповедующих ислам, и, защищая свои традиционные ценности, они с необходимостью защищают свою веру. И, наоборот, отстаивая свою веру, они неизбежно защищают собственные ценности. Оценивая ситуацию таким образом, мы поставлены перед необходимостью объяснения того, почему традиционализм с такой силой вкоренен в культуру народов, придерживающихся мусульманского вероучения. С другой стороны, история взаимоотношений мусульманской и христианской цивилизаций имеет, к сожалению, относительно много трагических страниц, большой негативный опыт, который не может не сказываться на современных отношениях между ними. К тому же этот негативный опыт все еще пополняется. Мы имеем в виду в данном случае внешнюю политику администрации Д. Буша, начавшей вторую военную кампанию в Ираке, расширявшей НАТО и т.д., тем самым немало способствовавшей дискредитации идеи глобализации. Один из самых авторитетных политологов современности И. Валлерстайн с определенной иронией писал в данной связи, что «любая страна юга, наблюдавшая за второй иракской войной, могла извлечь из нее один простой урок. Ирак был завоеван не потому, что имел оружие массового поражения, но потому, что его не имел»³. Для всех было очевидно также, что причиной войны было желание США прибрать к своим рукам богатые нефтяные ресурсы Ирака, а не желание установить там демократические порядки. Все это оказалось не больше, чем фальшивкой. Причем настолько грубой и примитивной, что это не могло не способствовать дискредитации идеи демократии и гражданского общества, во всяком случае у населения мусульманских государств, располагающих значительными запасами нефти и газа. Мы не пытаемся в данном случае поставить под сомнения демократические идеи и ценности. Речь идет только о том, что непродуманная, безответственная, рассчитанная на удовлетворение сиюминутных или кратковременных интересов политика, не говоря уже о корыстной, грабительской, может способствовать, и на деле часто способствует политизации ислама, который, к слову сказать, с самого своего зарождения использовался в качестве эффективного политического инструмента. К этой его черте мы вернемся несколько ниже, а сейчас отметим, что политизация ислама влияет на характер трансформаций мусульманского религиозного сознания, усиливая в нем консервативные начала и тенденции. Видный российский эксперт по проблемам ислама А. Малашенко усматривает целый комплекс причин, усиливающих процесс политизации исламского вероучения. Перечислим их, поскольку, как мы указали ранее, политизация ислама является одной из важнейших его черт, оказывающей существенное воздействие на характер трансформации религиозного сознания приверженцев ислама. Итак, как считает А. Малашенко, «во-первых, это специфика самого ислама, который является наиболее обмирщенной религией, обращенной к житейским проблемам, как индивидуальным, так и социальным. В исламе есть специальный свод правил, определяющих обустройство общества (общества), который регламентирует поведение индивида, – шариат. Ислам претендует на владение знанием об идеальной модели функционирования общества – исламском государстве. Своя модель предлагается и в области экономики, где, в частности, главное место принадлежит особым исламским банкам. Во-вторых, ни западно-ориентированная

¹ Филатов С. Указ. соч. – С. 20–21.

² Там же.

³ Валлерстайн И. Политика «едва уловимой многосторонности», www.postindustrial.ru.

модель модернизации, ни попытки строительства социализма не приносили людям ожидаемых результатов. Разочарованием оборачивались и поиски национальных путей развития. Мусульманин все чаще видит выход из захлестывающих его трудностей в повороте к исламской альтернативе, выражающейся в замене несостоятельных правителей и создании исламского государства. В-третьих, причиной политизации ислама являются многочисленные конфликты между отдельными государствами и принадлежащими к разным конфессиям, этносам. В-четвертых, политизация ислама поддерживается активностью международных исламских организаций. В-пятых, политизация ислама легитимирована наличием признанных мировым сообществом квазирелигиозных режимов в странах Персидского залива, в Иране, в Судане. К тому же повсеместная в Центральной Азии репрессивная политика властей в отношении исламистов неизбежно приводит к еще большей их радикализации и одновременно способствует обретению ими мученического ореола в глазах верующих, особенно молодежи»¹. Как указывает А. Малашенко, «идеология исламских радикалов может вызывать некую ассоциацию со взглядами советских идеологов, которые также эксплуатировали идеи социальной справедливости, выступали с позиций антивестернизма, боролись против “исторически обреченного” империализма»².

Благодаря всем вышеуказанным факторам, все попытки оппонентов ислама дискредитировать его в глазах верующих, причем различных религий и конфессий, не только не приводит к ожидаемым результатам, а зачастую к прямо противоположным. Количество приверженцев ислама постоянно возрастает в мире. Главным образом это происходит за счет высоких репродуктивных способностей мусульманского населения мира. С другой стороны, это происходит благодаря осознанному вовлечению в ислам все новых приверженцев, находящих в нем те или иные привлекательные для себя стороны, черты. Отметим, что консерватизм мусульманского вероучения для многих людей, особенно же приверженцев традиционных строгих форм жизни, представляется наиболее привлекательной его стороной. Мусульманский мир, имеющий, как уже указывалось выше, значительный негативный опыт взаимодействия с христианским миром, не может воспринять большинства современных глобалистских ценностей, которые в массовом мусульманском сознании ассоциируются главным образом с западными ценностями и стандартами, которые претендуют на роль универсальных, не являясь на деле таковыми.

Традиционные общины и общины, близкие к ним по своей сути и формальным признакам, четко ориентированы на семейные интересы и ценности; и, отстаивая их, они с необходимостью отстаивают и все то, что подкрепляет и усиливает эти ценности. А религия как раз является одним из самых действенных средств, поддерживающих и укрепляющих авторитет этих ценностей, а с ними, конечно, и сами семьи. Таким образом, устойчивость института семьи, которая находится в прямой связи с ее многочисленностью, определенным образом сказывается на характере трансформации религиозного сознания.

Использованная литература:

- 1.Филатов С. Указ. соч. – С. 20.
- 2.Сюкияйнен Л. Исламская политико-правовая культура и демократизация в мусульманском мире: конфликт или совместимость? – М., 2006. – С. 87.
- 3.Валлерстайн И. Политика «едва уловимой многосторонности», www.postindustrial.ru.
- 4.Малашенко А. Мусульмане в начале века: надежды и угрозы. <http://pubs.carnegie.ru>.

* * *

¹ Малашенко А. Мусульмане в начале века: надежды и угрозы. <http://pubs.carnegie.ru>.

² Там же.

Кыдыралиев С. - т.и.д., проф.,ЖАМУ

Кыргыз улутунун жана билим берүүсүнүн учурдагы көйгөйлөрү.

Азыркы глобалдаштыруу шартында дүйнөлүк мамлекеттер арасында дүйнөлүк рынокту ээлеш үчүн атаандашуу күч алды. Өнөр жайлуу, күчтүү мамлекеттер дүйнөлүк рынокко өз товарларын чыгарып байып жатышат. Чабал мамлекеттер начарлап, күчтүүлөргө көз каранды болуп жатат. Ушундай шартта биздин Кыргызстаныбыздын акыбалы кандай болот? Келечеги кандай болот деген суроо ар бир адамды ойлондурбай койбойт.

Кыргызстан мамлекети негизги жергиликтүү улуттун атына коюлган. Ошондуктан мамлекеттин тагдыры кыргыз элинин жөндөмдүүлүгүнө, акылдуулугуна, билимдүүлүгүнө жараша болот.

Кыргызстандын өз алдынча мамлекет болгонуна 20 жыл болуп калды. Бирок биздин өлкө өз алдынча өнүгүү жолуна али да болсо түшө албай жатат. Мунун объективдүү жана субъективдүү себептери бар. Бул макала ушул себептерди талдап, жыйынтык чыгарууга арналган.

Азыркы учурда улуттар жөндөмдүүлүктөрү жана жашоого ыңгайлашуусу боюнча эки түргө бөлүнөт: 1) көчмөн улуттар 2) өнөр жайлуу улуттар.

Көчмөн улутундагылар табияттын жемиштеринен пайдаланышып күн кечиришет. Алар көбүнчө мал чарбачылыгы жана дыйканчылык менен алектенишет. Өнөр жайлуу улуттар завод фабрикаларды курушуп, аларды иштетишип керектүү товарларды экспортко чыгарышып, сатышып, мамлекеттүүлүгүн курушуп, өнүктүрүшөт.

Байыртадан кыргыз улуту көчмөндүк менен өнүгүп келген. Советтер Союзу убагында кыргыздар көчмөн улутунан өнөр жайлуу улутуна айлана баштаган. Ал учурда Кыргызстанда көптөгөн завод фабрикалар иштеп турган. Мисал үчүн Бишкекте В. И. Ленин, М. В. Фрунзе атындагы заводдор, «Кыргыз электродвигатель», «Авточогултуучу», «Кыргызавтомаш», «Көзөгүч» (заводсверл), «Айгүл», «Кыргызэлектроника» «Тери иштетүүчү» заводдору, «Трикотаж» фабрикасы, Камволдук ноту комбинаты, Антибиотик заводу иштеп турушкан. Ошондой эле завод фабрикалары Токмокто, Каджы-Сайда, Миң-Кушта, Ошто, Жалал-Абадда, Таш-Көмүрдө, Кочкор-Атада, Майлуу-Сууда, Кара-Көлдө, Хайдаркентте, Кызыл-Кыяда, Сүлүктүдө, Көк-Жангакта, ж. б. шаарларда иштеп турган. Ушул заводдордо миңдеген кыргыз улутундагы жарандар иштешип, өздөрүнүн тарыхый көчмөн турмушунан өнөр-жай турмушуна өтө баштаган. Б. а. көчмөн жашоодогу жөндөмдүүлүктөрүнө өнөр-жай жөндөмдүүлүктөрүн кошуп, аң-сезимдери өсө баштаган. Кыргыздардын ичинен токарлар, токуучулар, тигүүчүлөр, ширетүүчүлөр, цехтин жетекчилери, инженерлер, технологдор, башкы инженерлер, заводдун директорлору чыгышкан. Ушул кесиптин ээлери кыргыздарды көчмөн улутунан өнөр жайлуу улутка айландырган десек болот. Ал эми азыркы учурда өлкөдө мамлекеттик башкаруу, саламаттыкты сактоо, билим берүү, энергетика, соода мекемелери эле калды. Мындан башка Кум-Төр алтын заводу, Кызыл-Кыядагы цемент заводу өндөгөн чет мамлекетке баш ийген бирин-серин гана ишканалар калды. Жалпысынан алганда баягы өнөр жайлуу улутка айланып бара жаткан кыргыз улуту эгемендүүлүк шартында жумушсуздуктун айынан кайрадан көчмөн улутуна айланып бара жатканы өкүнүчтүү. Жумушсуздуктун айынан ошол кыргыздардын бир бөлүгү кайрадан тоо таянып мал багып кетишти, бир бөлүгү Россия, Казакстан өндөгөн башка мамлекеттерге жумуш издеп көчүп кетишти. Ушул жагдай мамлекеттин бюджеттин азаюусуна, билим берүү, саламаттыкты сактоо мекемелеринин начарлоосуна алып келди. Атап айтканда мугалимдер менен врачтардын маяналарынын азайышына алып келди. Бул нааразычылыкты туудурду. Билим берүү мекемелери менен өнөр жай ишканаларынын ортосунда түз байланыш бар. Өнөр жай ишканаларынын жоюлушу билим берүү мекемелеринин начарлашына алып келди. Себеби дегенде мектептердеги, ЖОЖдагы окуу каражаттары, атап айтканда физикалык приборлор, химиялык реактивдер, станоктор, тракторлор, ж. б. каражаттар иштеп жаткан завод фабрикалардан алынчу.

Мындан сырткары окуучулар, студенттер окуу практикаларын, экскурсияларын, завод фабрикаларга барып өткөрүшчү. Завод фабрикалар маяна табуучу гана жер болбостон, аң сезимди, жашоо жөндөмдүүлүктөрдү өстүрүүчү жер болгон. Мисалы: металл иштетүүчү, кездеме токуучу станокторду алсак, алар бир эле убакта математиканын, физиканын, химиянын, ж. б. илимдердин жетишкендиги жөнүндө адамдарга маалымат берет, б. а. алардын аң сезимин өстүрүп, өнөр жайлык билимди жогорулатат. Мындан сырткары завод фабрикалар жарандарга социалдык жактан да жашоо турмуш дэңгээлин жогорулатканга чоң таасирин тийгизчү. Ар бир ишкананын алдында өздөрүнүн жатаканалары, ашканалары, кесиптик окуу жайлары, библиотекалары, медпункттар бар эле. Тоодон түшкөн кыргыз жаштары ошол жатаканаларда жашап, кесиптик окуу жайларда окушуп, завод фабрикаларда иштешчү.

Завод фабрикалардын жоюлушу, өнөр жайынын кыйрашы орто мектептерди, техникумдарды, ЖОЖын бүтүргөн жарандардын жумушсуздугун күчөтүп, алардын көңүлүн суутуп, депрессиялык абалга алып келди. Жарандардын орточо жашоо убактысы Советтер Союзу убагында 72 жаш болсо, ал эми азыркы учурда 62 жашты түзүп калды. Буга акы төлөө менен жүрүүлүчү медициналык жардам жана окуу процесстери өз таасирин албетте тийгизди. Айыл чарбасындагы жерлерди менчиктештирүү жана башка реформалар өз жемишин берген жок. Тескерисинче биздин базарларга чет өлкөдөн айыл чарба жемиштери келип биздин дыйкандарды банкрот кыла баштады. Бул учурда кыргыз жарандары өз күчтөрүн сатканы, жумуш издеп чет мамлекеттерге кете башташты. Азыр алдуу, күчтүү жумушка жарамдуу жарандардын жарымынан көбү өлкөбүздү таштап кетишти. 1 млндон ашык адам кетти. Бул сан абдан көп. Сыртка чыгып иштөө албетте керек. Башка мамлекеттерде сыртка чыгып иштөө 15-20%тен ашпайт. Биздикиндей бул сан көбөйсө мамлекеттин жашоосунун денгээлине терс таасирин тийгизет жана кризистик абалга алып келет. Көчмөндүк психологияны жойбосок болбойт. Өнөр жайлуу улут менен көчмөн улутунун айырмасын түшүндүрүү үчүн төмөндөгүдөй мисал келтирейин. Улуу Ата мекендик согушта немецтер менен япондуктар женилип, утулушуп Германия жана Япония өтө талкаланган. Бул эки өлкөдө табият байлыктары дээрлик жок. Немцтерде жана япон улуттарында өнөр жайлуу жөндөмдүүлүк дээринде болгон. Ошондуктан алар талкаланган өлкөлөрүн бат эле калыбына келтирип, өнөр жай багытында өнүктүрүп, дүйнөнүн эң алдынкы өлкөсүнө айландырышты. Бизде мындай каардуу согуш болбосо деле көчмөндүк турмуштан арыла албай келебиз. Демек бизде өнөр жайлуу жөндөмдүүлүк жок, болсо да өтө аз. Бизде өнөр жайлуу жөндөмдүүлүгүбүздүн жоктугуна бир мисал келтире кетейин. Жалал-Абад облусунун Аксы району менен Өзбекстан чектешет. Чаткал тоо кыркалары Аксы аркылуу Өзбекстандын территориясына өтүп кетет. Ушул тоо кыркаларынын этегинде Өзбекстандын территориясында Ангрэн деген кичи шаарда кен катары ак топурак (каолин) чыгат. Ушул ак топурактан (каолинден) Ангрэндиктер фарфор идиштерин, фарфор электризоляцияторлорун, сантехникалык буюмдарды ж.б.ды жасап, аларды экспортко чыгарып сатып пайдасын көрүшөт. Ушундай эле каолин чек арага жакын жерде биздин Аксы районубуздан да чыгат. Ак топурак алыстан эле жолдун боюнан көрүнүп турат. Биздин чоңдорубуздун деле, элибиздин деле каолинди иштете турган ою жок. Кээ бир окумуштууларга, академиктерге айтсам, текебердүүлүк менен жийиркеничтүү карашат. Төмөнкү катмардагы чор таман адамдар жасай турган жумуш катары көрүшөт. Мындан биздин текебердүүлүгүбүз, төрөпейилдүүлүгүбүз базар экономикасына туура келбей тургандыгын көрсөк болот. Же болбосо өзбектердин отурукташкан, өнөр жайлуу калк экендигин, кыргыздардын оңой менен ийилип жумуш жасабаган, көчмөн, текебердүү калк экенин көрсөк болот. Биз эгерде пейилибизди оң базар экономикасына ыңгайлаштырып оңдобосок, анда глобалдаштыруу шартында мамлекетибизди жоготуп, элибиз оңой оокат издеп, цыгандарга окшоп тарап кетиши мүмкүн. Ушундай коркунуч бар.

Өнөр жайлык жөндөмдүүлүктү пайда кылыш үчүн жаштарыбызды кандай окутушубуз керек, кандай тарбиялашыбыз керек деген суроо туулат? Азыркы учурда биздин билим берүү системабыз кыргыз улутун көчмөндүк абалдан өнөр жайлуу абалга өткөрө алган

жок. Айыл чарбасынын деңгээли деле жылдан-жылга төмөндөп баратат. Себеби дегенде өнөр жайынан жардам болбосо айыл чарбасы өзүнчө өнүгө албайт. Анткени бүтүн дүйнөдө айыл чарбасы, мамлекеттик дотация менен жашайт. Анын себеби айыл чарбасы жылына бир жолу гана киреше алат, калган убакта чыгаша чыгарып турат. Туризм деле ошондой. Демек биз өнөр жай тармагын өнүктүрбөсөк болбойт.

Россиядагы өнөр жайынын өнүгүү тарыхын карап көрсөк, аларда деле өнөр жайы өзүнөн өзү өнүккөн эмес. Өнөр жайына элди авторитардык башкаруу жолу менен күчкө салып иштеткен учурлар болгон. Россияда металл өндүрүү, парфюмердик буюмдарды өндүрүү, металлдардан буюм жасоо франциялык ишкерлер тарабынан колго алынып, кара жумуштарга орустар иштешкен. Кийинчерээк Петр I-нин жардамы менен билим берүү системасы өнүгүп, орустардын аң-сезими өсүп, деңиз кемелерин, курал жарактарды, паравоздорду, автомобилдерди, танктарды, самолетторду, космос кораблдерин ж.б.ды жасаганды үйрөнүп, орустар дүйнөнүн эң алдыңкы улуттарынын бири болуп калышкан. Орустардын мындай өнүгүшүнө Петр I ге окшогон орус мамлекет башчылары, өздөрү заводдордо новатор жумушчу болуп иштешип карапайым элге мисал көрсөткөнү чоң ролду ойногон. Биринчи болуп мамлекет башчылары, мамлекеттин байлыгын көбөйтүп, өз элин багып алганы аракет кылышкан.

Мамлекет куруу үчүн ар бир адам мамлекетке керек экендигин, эгер керек болсо кайсы жумушуна керек экендигин билүүсү зарыл. Өкмөт башчылары өздөрү кайсы жакка кетсеңер кете бергиле десе, ошондон башка оор трагедия жок деп эсептеймин. Мен бийликке отура берейин сен кайсы жакка барсаң бара бер, сен мага тийбе, мен сага тийбеймин деген принцип улуттун тарап кетишине алып келет.

Өнөр жайлуу жөндөмдүүлүк деген эмне? Ал эмнеден келип чыгат? Ушул суроолорго жооп берип кетейин. Өнөр жайлуу жөндөмдүүлүк бул илимий техникалык жетишкендиктерди пайдаланып, дүйнөлүк рынокто конкуренцияга туруштук бере ала турган товарларды иштеп чыгаруу жөндөмдүүлүгү. Мындай жөндөмдүүлүккө ар кандай улут ээ боло бербейт. Жалкоолукту жеңген, эмгекчил, тапкыч, шыктуу, уста, билимдүү улут ээ боло алат. Өнөр жай товарларын чыгарууну билимдүү, жөндөмдүү таза жүргөн, Путинге окшогон өкмөт башчылары же Н. Назарбаевге окшогон улут башчылары гана уюштура алат. Даяр нерсени сатып жеген, паракор өкмөт муну эч убакта уюштура албайт. Өнөр жайды өнүктүрүш үчүн экономиканын «товар-акча-товар» деген формуласын жакшы билиш керек. Андан кийин глобалдаштыруу шартында жаңы информациялык технологияларды, интернетти жакшы билүү зарыл. Б.а. чыгарган товарың кайсыл жерге өтөт, атаандаштарың таанышың керек. Товар чыгарган киши инженердик психологияга ээ болуш керек. Адам машина менен «тил табышканда» гана чыгарган товар сапаттуу, арзан жана базарда өтүмдүү болот.

Азыркы учурда биздин мамлекетибиздин башчылары, мугалимдердин жана врачтардын маянасын көбөйтүп жатышат. Эгерде биз мамлекеттин ичиндеги товар чыгарууну колго албасак, анда бул маяналарды көтөрүүдөн деле майнап чыгышы кыйын. Себеби дегенде билим берүү жана ден-соолукту сактоо мекемелеринин материалдык базасын көтөрбөй туруп, жөн эле айлыктарды көтөрүү чоң ийгиликтерге алып келбейт. Ошондуктан биз көчмөндүк жагдайдан өнөр жайлык жагдайга өтүшүбүз керек. Кыргыз улуту үчүн бул абдан оор болот. Бир эле күндө биздин жөндөмдүүлүгүбүз өзгөрүп калбайт. Ошондой болсо да биз аракет кылышыбыз керек. Кыргыз мамлекеттүүлүгүн куруп, башка өнөр жайлуу мамлекеттер менен тең ата болуп жашоо оңой иш эмес. Эмне кылыш керек? - деген суроо туулат. Өзүбүздү өзүбүз көчмөн турмушунан өнөр жайлуу турмушка өткөрүшүбүз керек. Тоо кендерибизди чет мамлекеттерге бербешибиз керек. Муну биз Кум-Төр кенин берип, алардын 9%не чекебиз жылыган жок. Андан сырткы карызыбыз азайып калган жок. Азыркы учурда Кыргызстанда экономиканы оңдош үчүн төмөнкүдөй иштер жүрүп жатат.

1) Чет мамлекетке күч сатуу, же болбосо чет мамлекетке барып жалданып иштеп, кайтып Кыргызстанга акча жөнөтүү. Бул аргасыз чара Кыргызстанга келген акчалар кайрадан эле чет мамлекеттен чыккан кийим-кечектерди, машиналарды, тамак-аштарды алууга

жумшалууда. Кыргызстанга бул акчалар жукпай жатат. Башкача айтканда чет элдик товар чыгаруучуларды биз колдоп жатабыз. Демек бул жол келечексиз.

2) Туризм багыты кээде өнүгүп, кээде өнүкпөй жатат. Туруктуу доход алып келбей жатат.

3) Мал чарбачылыгы жана дыйканчылык. Абдан аз доход алып келет. Күйүүчү, майлоочу материалдары жана техника өтө кымбат.

4) Алтын өндүрүү негизинен чет мамлекеттер тарабынан колго алынган. Кыргыз үчүн пайдасы өтө аз. Кум-Төрдөн алынган алтындын пайдасынын 91% ти Канадага, 9% ти Кыргызстанга түшөт. Мунун пайдасынан зыяны көп.

5) Цемент, айнек, көмүр өндүрүүдөн өтө аз доход түзөт. Кийим тигүү иштери жүрүп жатат.

6) Алкоголдук ичимдиктер жана суусундуктарды чыгаруу бул да аз санда. Алып сатуу иштери жүрүп жатат.

Бир караганда биздин өлкө өнүгүү үчүн бардык нерсе бардай көрүнөт, акылдуу адамдарыбыз бар. Мисал үчүн улуттук илимдер академиябыз бар, университеттерде окумуштууларыбыз, бизнесмендерибиз бар, сүйлөсө тилинен чаң чыккан саясатчыларыбыз бар. Бирок элди алектендирип жумуш менен камсыз кылгам, эртеңки күнүнө ишенич пайда кылып, шарт түзгөн жетекчилер жок болуп жатат, билим берүү системасынын берген билими өндүрүштүк күчкө айланбай, жумушсуздукту көбөйтүп жатат. Эгер ушундай боло берсе, эсибизге келбесек, анда үчүнчү революция деле алыс эместей көрүнөт. Кыргызстанда бар илим, билим элдин жашоо деңгээлин жогорулатууга, мамлекеттүүлүктү бекемдөөгө кызмат кылбай жатат. Мисал үчүн Улуттук илимдер академиясы жылына 143млн. сом сарптайт экен. Ал эми өлкөбүзгө алып келген пайдасы жокко эсе. Кризис шартында госбюджеттен мынча акчаны жок кылуу акылга сыйбаган кемчилдик. Бул үчүн ким күнөөлүү? Албетте адреси жок, максатсыз акча бөлгөн өкмөт башчылары күнөөлүү. Илим менен техниканын жетишкендиктерин элдин жашоо деңгээлин жогорулатууга колдоно албаган жетекчилер күнөөлүү. Окумуштууларга мамлекет шарт түзүп берсе иштей беришет. Мисал үчүн атактуу химик Д.И. Менделеевди өнөр жай боюнча чалгынчы катары пайдаланышкан. Мамлекеттин азыркы абалына кимдир бирөө, же бир партия жооп бериши керек. Болсо болду, болбосо кетип калабыз деген көчмөндүк психология менен иштеген өкмөт башчыларынын эч кимге кереги жок. Жоопкерсиздик демократиянын деле эч кимге кереги жок.

Жыйынтыктап айтканда кыргыз улуту башка жака тарап кетпес үчүн жана Кыргызстан мамлекетин түптөш үчүн, кыргыз улутун өнөр жайлуу улутка айландыруу зарыл. Ошондуктан биз төмөнкү жумуштарды жасашыбыз керек.

1. Улуттук интелегенция бир чечимге келип өз элине туура жол көрсөтүшү керек. Өз күчүбүзгө өзүбүз таянышыбыз керек.
2. Коррупцияны жоюп таза кол менен иштешибиз керек. Таза эмгек жогору бааланышы керек.
3. Улуттук илимдер академиясына, илим изилдөө ишканаларына, университеттерге, мамлекет керектүү жергиликтүү материалдардан өнөр жай товарларын чыгаруу боюнча технологияларды иштеп чыгаруу үчүн өкмөт тапшырма заказ бериш керек. Аткаруучулар товарлардын үлгүлөрүн чыгарып, дүйнөлүк базарга алып чыгып маркетинг жүргүзүш керек жана көп санда серияга чыгарыш керек. Мындай жумушту кыргыздын бизнесмендери өз алдынча жасай алышпайт. Бул окумуштуулардын колунан келет. Же болбосо бизнесмендер менен окумуштуулар бирдикте иш жүргүзүшү керек. Атаандаштыктан утуп чыгуу үчүн чымырканган эмгек керек.
4. Окумуштуулардан, инженерлерден, жумушчулардан турган бригадаларды түзүп, кредитке жабдыктарды алып, тоо кендерин өзүбүз иштетишибиз керек.
5. Мектептеги, ЖОЖ-гы окуу процесстерин көчмөн турмуштан өнөр жайлуу турмушка өткөнгө ылайыкташыбыз керек. Башкача айтканда политехникалык билимге жана жөндөмдүүлүккө ээ болушубуз керек.
6. Биздин улут завод фабрика куруш үчүн ²¹³ акча жок деп айтат, бирок аш-тойлорго,

сөөк коюуга акыркы малын сатып эч нерсесин аябайт. Статистика боюнча Кыргызстан жылына бул иштерге 300 млн сомдон ашык каражат сарптайт. Бул бюджеттин бештен бирин түзөт. Ушул акчаларды биз максаттуу пайдаланышыбыз керек.

7. Дүйнөлүк рынокто жакшы өтө турган товарларды тандап алып өзүбүздүн чийки заттардан ошол товарларды өз күчүбүздү, билимибизди, талантыбызды колдонуп чыгарбасак болбойт.
8. Өзүбүздүн көчмөндүк психологиябызды өнөр жайлык психологияга өзгөртүшүбүз керек. Бул үчүн биз көптөгөн психологиялык тоскоолдуктарды жеңип өтсөк, өзүбүздү баатыр катары сезип калаар элек.
9. Товар чыгарыш үчүн өкмөт башчылары гарантия болуп, иш жүргүзүшүбүз керек. Эмесе фискалдык органдар эле өндүрүштү токтотуп коюшат. Экономикалык дипломатияны уюштурушубуз керек.

С.Кыдыралиев- т.и.д.,проф.

Алымбек датка жана кыргыз улутунун азыркы акыбалы.

Алымбек Асан улуу (ошол кездеги расмий документтер боюнча Ибн-Хасан бий Алымбек деп жазылчу экен) болжол менен 1800-жылдарда Алай районунда Гүлчөнүн Каргаша кыштагында төрөлгөн. Адигине уруусунун Баргы бутагынан болгон. 1863-жылы киши колдуу болуп дүйнөдөн кайткан. Бул кишинин образы Т.Касымбековдун Ш.Абдрамановдун чыгармаларында чагылдырылган. Менин Алымбек даткага кайрылганымдын себеби, СССР кулагандан кийин, Кыргыз улутунун жашоо деңгээли өнөр-жайы талкалангандан кийин, Алымбек датка жашаган деңгээлге чейин түшүп кетти. Радио, теле көрсөтүүлөр, автомобилдер, интернеттин бар экендигине карабастан, биз кайрадан өндүрүш жагынан феодалдык - патриархардык деңгээлге өндүрүш жагынан түштүк. Өз алдынча болгонубузга 20 жыл болду. Биз жашоо таянычыбызды таап, андан түртүлүп андан алдыга карап кыймылдап өсүшүбүз керек. Биздин мамлекеттик ишмерлер, бизнесмендер Алымбек даткадан сабак алыш керек. Ошондуктан бул макала азыр актуалдуу.

Биринчи Алымбек датка өз улутуна күйгөн, улутту алдыга сүйрөгөн мамлекеттик ишмер болгон. Адамдар менен иштегенди жакшы билген. Атасы соодагер болгон. Алымбек 13-14 жаштарынан тартып эле атасынын соода иштерине кошулуп Кашкар, Жаркен, Ташкент, Самарканд, Букара, Кокон, Стамбул, Кабул шаарларында болуп, байлык, бийлик жөнүндө эрте ойлонгон. Адегенде өз үйүндөгү жалданма молдодон, анан медреседен билим алган. Ал замананын алдыңкы жигиттеринен болгон.

Жаш мырзанын чечкиндүү мүнөздөрүн акыл-эсин байкап Кокон ханы Мадали кан 30 жашка толо элек Алымбекке «датка» деген эң жогорку наамды ыйгарат. Азыркы заман менен Алымбек датканын жашаган доорунун окшоштуктары:

1. Жеке менчик азыркыдай эле болгон. Капитализм болгон жер жеке менчикте болгон.
2. Жеке менчик ишканалары бар мамлекеттик кызматкерлер азыр деле бар мурун деле болгон.
3. Салык деле азыркыдай эле болгон.

Алымбек датка жеке ишкердик менен мамлекеттик кызматты айкалыштыра билген мамлекеттик ишкер болгон. Датка наамын Мадали кандын колунан алуу менен бирге, «Алайдын башкаруучусу» деген чексиз зор бийликти да, жер сууну да кошо алат. Андан көп өтпөй, Кокон хандыгынын төрт областынын (Кокон, Маргалан, Наманган, Анжиян) эң чоң областы болгон Анжиянга аким болуп дайындалган. Анжиян шаарында турган. Анжиян областына Анжиян, Ош аймактары, Алай багыты, Жалал-Абад тарап, Ноокен, Арстанбап, Кетмен-Төбө, Тогуз-Торо чөлкөмдөрү, ошону менен бирге Борбордук Тянь-Шань, азыркы

Нарын областы кирген. Бул ишеним Кокон кандыгы тарабынан бекеринен көрсөтүлгөн эмес, бул кезде ал бир гана Адигине уруусунун башчысы гана болбой, ордодо бүт кыргыздардын кызыкчылыгын коргоочу таасирдүү адам катары эсептелип калган.

Бийлик жагынан гана эмес, бул учурда Алымбек датка байлык жагынан да Фергана өрөөнүндөгү эң бай адамдардын бирине айланган. Ал өндүрүштүн сырын билген, товар өндүрүп, аны базарга өткөрүп, иштегендерге иш акы берген уюштуруучу болгон. Сооданы дагы жакшы билген, эл агартуу боюнча дагы чоң иштерди жасаган.

Эл агартуунун мударистерине, сабаттуу кишилерине колдоо көрсөтүп медресе куруп берген.

Алымбек датканын байлыгы аябай эле зор болгон экен. Азыркы түшүнүк менен айта турган болсок, миллиардер деп атасак болот. Ал баарынан мурда өз кызыкчылыгын гана камын эмес, кыргыз улутунун, жалпы эле калың Фергана элдеринин камын көргөндүгү көзгө түшүп турат. Баарынан мурда Ош шаарынын дал ортосуна бүт Фергана өрөөнүндө теңдешсиз, ал турсун Кокон хандыгынын кан сарайы жана баш медресесинин имараттарынан да кооз имарат-ак медресесин курдуруп, анда кыргыз-кыпчак, өзбек, тажик, уйгур балдарын окутканын айтып кетиш керек. Медресеге Алымбек датка башкы мудариси кылып, өз окумуштуулугу менен көп Чыгыш өлкөлөрүнө белгилүү болгон окумуштуу Хаджи-Мухамадди чакырган. Дагы башка таанымал мударистер сабак беришкен.

Кыргыз элинин рухий тарыхына актандай акын 500дөй комуз күүлөрүн черткен, атактуу өнөрпоз катары белгилүү Арстанбек Буйлаш уулу ушул Алымбек датканын ырчысы болуп жүрүп такшалып, оң сол кыргызга башы көрүнгөн.

Медересенин имараты Ак-Буура дарыясынын оң жээгине-Кара-Суу жолу келген жерге салынган. Буга жааматташ салынган жана Шайык-Дөбө, дагы башка шаар аймактарында жана Анжиян, Шаркан аймактарында Алымбек датканын 160 дүкөндөрү иштеп турган. Аларда сатылуучу товарлары Алымбектин иш башкаруучу адамдары анын көрсөтүүсү боюнча өз өндүрүшүнөн камсыз кылып турушкан. Алымбек датка шаар ичинде боз үйдө жашаганы менен, шаардын өнүгүшүндө баа жеткис көп иштерди жүзөгө ашырган. Шаардын карым-катнашын жакшыртуу үчүн Ак-Буурага 8-9 көпүрө салдырган.

Ош шаарынын оң-сол тарабындагы элдер үчүн, созулуп жаткан талааларды суу менен камсыз кылуу үчүн дарыянын оң-сол жээктерин карай бир нече чоң каналдарды каздырган. Аларга эң эле көп тегирмен, акжубаз, майжубаздарды курдурган. Жибек, жүн, пахта, тери иштетүүчү ишканаларды да салдырган. Башкача айтканда жергиликтүү чийки заттарды иштетип даяр товарларды чыгарып саткан десек болот.

Эми кайрылып, азыркы улутубуздун жашоо акывалына кайра келсек, 20 жылдык эгемендүүлүк учурунда кыргызда Алымбек даткага окшогон ишкерлер, мамлекеттик ишмерлер чыктыбы? Эгер чыкса, алардын элге кандай пайдасы тийди деген суроо туулбай койбойт.

Мамлекет күчтүү болуш үчүн анын өзүнүн өндүрүшү болушу керек. Жогоруда айтылгандай Алымбек датканын жибек, пахта, тери иштете турган өндүрүшү болгон экен. Андан тышкары май чыгаруучу, күрүчтү актоочу цехтери болгон. Медресени каржылаган, окуучуларга стипендия берген. Азыр бизде жибек, пахта тери иштете турган ишканаларыбыз жок. Демек доход дагы жок. Элдер жумушсуз. Чек араларыбыз ачык турат. Жыйган малдарыбыз тонолуп жатат.

Сөздүн кыскасын айтканда ар бирибиз кыска өмүр сүрөбүз. Ушул өмүрдө тапкандарыбызды Алымбек даткага окшоп элибизге жумшап, бош жүргөн жарандарыбызга жумуш берип, аларды башка мамлекеттерге таратып кетирбей мамлекеттүүлүгүбүздү көтөрүшүбүз керек. Алымбек датка Курманжан даткалар бүт өмүрүн элге арнаган адамдар болгон экен.

Жыйынтык сөз.

1. Базар эканомикасы шартында улуттук²¹⁵ мамлекет куруш үчүн Алымбек даткага

окшогон эканомикалык жана саясий жактан жетилген улуттук лидерлер керек экен. Көрсө, ал жибек иштетүүчү, тери иштетүүчү, пахта иштетүүчү, күрүч, май чыгаруучу заводдорду куруп, жергиликтүү мындай чийки заттардан даяр продукция чыгарып, соода мекемелери аркылуу саттырып, киреше таап, медресе курдуруп, жалаң гана кыргыз эмес өзбек, тажиктердин башын бириктирген лидер болгон. Мындан сырткары кернейчи-сурнайчыларга, акындарга, мударистерге, кошокчуларга жана башка маданият адамдарына маяна берип, улуттун айланасында бириктирип турган.

Эми азыркы учурга келип, анализ жүргүзөлү. Азыр пахта, жибек, тери иштетүүчү бир дагы ишкана калган жок. Жибек (пилла) чыгарууну улуттук, пахтаны, терини алып кетишип, чет мамлекеттик компаниялар кайрадан өзүбүзгө кийим кылып сатышып, пайда көрүп жатышат. Ал эми кыргыз улуту жумушсуз калып, чет мамлекеттерге негизинен Россияга көчүп кетишти. Азыр жумушка жарамдуу калктын жарымынан көбү чет жактарда жүрүшөт. Башкача айтканда жумушсуздуктун айынан кыргыз улуту экиге бөлүнүп калды. Биринчиси Кыргызстанда калган кыргыздар, экинчиси башка мамлекеттин жарандыгын алган кыргыздар. Ушунун бардыгы улуттун лидеринин жоктугунан келип чыгып жатат. Улуттук лидери бар республика катары Казахстанды көрсөк болот. Н.Назарбаев бар экен бир дагы казак жумуш издеп сыртка кеткен жок. Казахстан дүйнөнүн алдыңкы мамлекеттеринин катарына кошулду десек ката болбойт.

Өз алдынчалык келгенден бери биз улуттук идеялогиябызды таппай келебиз. Биринчи Манаска кайрылып, анын жети осуятын айтып жазып чыктык. Теңир идеялогиясына кайрылдык, Манастын туулган жери Алтайдан топурак жана карагайлардын көчөттөрүн алып келдик. Революциялар болгон сайын биз Манаска кайрылабыз. Бирок бул иш чаралар кыргыздын жумушсуздуктун айынан экиге бөлүнүп кетишин токтото албай жатат. Мамлекеттүүлүгүбүзгө доо кетип жатат.

Демек, улуттук идеялогия деген бул улуттук мамлекетти куруп, башка улуттук мамлекеттер менен тең ата болуп жашоо деген идеяны билгизет. Улуттук идеялогия улуттун татыктуу жашашын камсыз кыла ала турган, маданиятын өстүрө турган, улуттун көксөгөнүнө жеткире турган идеяларды өз ичине камтышы керек. Улуттук идеялогияны ишке ашыра турган улуттук лидер керек. Эгер лидер жок болсо, анда улуттук идеялогия кургак сөз боюнча кала берет. Лидердин элди алга сүрөгөн урааны улуттук идеялогия болушу керек.

Азыр бизде улуттук деп аталган ишканаларыбыз бар. Мисал үчүн улуттук илимдер академиясы, улуттук университет, улуттук китепкана, улуттук коопсуздук комитети, улуттук консерватория, телерадио комитети жана башкалар. Бул ишканалар күнүмдүк турмуштагы жумуштарды жасашып эле жүрүшөт. Улуттук статусту алып алышып, айлыктарын көбөйтүшүп улуттун өнүгүшүнө эч кандай салым кошушкан жок. Мисалы жогоруда айтылган кыргыз улутунун экиге бөлүнүп кетишине жол бербей турган эч нерсе жасашкан жок. Себеби дегенде буларды иштеткен лидер жок. Лидер болгондо буларга улуттун өнүгүшүнө байланыштуу тапшырмаларды берип, учурдагы мамлекеттик максатка ылайык иштетет болчу.

2. Глобалдаштыруу шартында Кыргызстанга окшогон экономикалык жактан начар мамлекеттерди, эл аралык адистешкен күчтүү корпорациялар көз каранды кылып алып жатышат. Мисал үчүн адистешкен алтын өндүрүүчү, тери иштетүүчү, пахта, жибек иштетүүчү жана башка чийки заттарды иштетүүчү компанияларга өлкөбүз көз каранды болуп жатат. Алар лидердин жоктугунан пайдаланып, пара берүү, сатып алуу, туура эмес информация берүү ыкмаларын пайдаланышып, өлкөнү начарлатууда жумушсуздукту көбөйтүүдө. Мисал үчүн «Кум-Төр оперейтинг компани» алтын өндүрүү боюнча тапкан пайдасынын 91% ин өзү алып 9%ин Кыргызстанга калтырып жатат. Мунун пайдасынан зыяны көп. Бул бир гана мисал, мындайлар толуп жатат. Мамлекет начар болгон үчүн 20 жылдан бери, каражат жоктугунан чек арабызды тосо албай келебиз. Мисал үчүн Өзбекстан менен болгон чек ара, алар жактан бир жактуу гана тикенек зым менен тосулган. Ортодо нейтралдуу тилке (территория) жок. Кыргызстан жактан Өзбекстандын тикенек зымына параллель тикенек зым жок, дубал да жок. Аны куруш үчүн, казынада каражат жок. Эч качан чек ара бир

жактуу болбош керек. Бул чек арадагы малдардын жоголушуна, а түгүл адамдардын жоголушуна алып келүүдө. Себеби дегенде Өзбекстандын чек арасы алар каалаганда ачылып, каалаганда жабылып калып жатат. Чек арасыз кантип көз карандысыз мамлекет курдук деп айтууга ооз барат.

3. Азыркы биздин мамлекеттин чиновниктери жумуш ордун биз жарандарга таап бербейбиз, бул биздин милдетибиз эмес, иштегендерден налог гана чогултабыз деген позицияны карманышат. Лидер болбосо кедей адам өзүнө өзү кантип ишкана куруп, киреше таба алат? Ошол эле убакта ишкана куруш үчүн долбоор түзө ала турган технологияларды чыгара турган илим изилдөө ишканалары мамлекетке баш ийишет, айлык алышат, бирок ишкерлер үчүн эл үчүн эч нерсе жасашпайт. Ошондуктан банктардан процентке акча алышып, ишкана кургандар, катарынан банкрот болушуп, банктарга үй-жайларын алдырып коюшууда. Ушундай кыйынчылыктарга карабастан Кыргызстан боюнча улуттук товар чыгаргандар бар. Алардын катарында «Максым-Шоро» «Актык» деген ичимдиктерди айтсак болот. Булар эканомикалык жактан чабал компаниялар, мүмкүн булардан чыныгы лидерлер чыгып калаар деп үмүт кылып туралы.

Мамырасулов А.С. - окут.
Пратова А.Т. - үйрөнчүк окут.

Профессор Хасанов А.Х.- чебер устат, тарбиячы жана чыгаан окумуштуу.

Кыргыз элден эзелтеден калыптанган салт боюнча ар бир адам өзүнүн жети атасына чейин так билүүсү эң ыйык милдет катары эсептелип келген. Анткени нарктуу ата-бабаларыбыз байыртадан эле карт тарыхты дурус билмейин, өткөндөгү өксүктөр менен өркүнүбүз өсүп, өрүшүбүз кеңейген мезгилдерди терең кыйын экендигине небак көздөрү жеткен. Кезинде алгачкы жазма тарыхчыларыбыздын бири, тунгуч агартуучубуз Осмонаалы Сыдыков дагы тарыхты билүүнүн зарылдыгын, пайдасын, «жүрөгүндө оту бар жигиттерге тарых билүү керектигин жана ал тарых абдан бир эске ала турган илим» экендигин баса белгилегени (1) белгилүү.

Чебер устат, тарбиячы жана чыгаан окумуштуу Хасанов Анварбек Хасанович дагы бүткүл чыгармачыл өмүрү, кайрат-демин, руханий казынасын жаштарды тарых сабактарына сугарып ак болоттой курчутууга арнап-сарптады. Жан дүйнөсү абдан бай тубаса педагог катары ал улуттук аң-сезимдин, абийирдин, улуттук ар намыстын жана жоопкерчиликтиң, мекенди сүйүүнүн калыптанышын, өсүп-өнүгүшүн тарых билим-илимсиз эч элестете алчу эмес. Андыктан ал ар дайым бир гана өзү окуткан окуучуларына эмес андан тышкары Ала-Тоолук калайык калкка абалкы, жаңы жана соңку тарыхыбызды үйрөтүүгө көп күч жумшап, аталган маселелерге басым жасап келди.

Анварбек Хасанович ар элдин башкы касиеттерине гүл азык боло турган ошондой өзөктүү идеяларды ар бир жарандын жан дүйнөсүнөн жай тапкандай, жүрөгүнө жакын мүдөө тилектерге айландыра алгыдай сыйкырдуу өнөрү бар чебер устат болчу. Менимче агай бекеринен адамдардын кулк-мүнөзүнө, ой-максатына, коомдук көз караштарына өз өлкөсүнө, мамлекетине карата мамилесине, ички дүйнөсүнө от тамызып таштоочу, өтө жооптуу илимди дээрлик 50 жыл (жарым кылым) бою аркалабаса керек.

Окумуштуунун педагогдук ишмердүүлүгүнүн башаты тээ алыскы XX кылымдын 30-жылдарынын орто ченин камтыйт. Кадыр эсе ал болгондо да студент кезинен эле окутуучулук кесипке тартылганы архивдик даректерде бадырая жазылып калган. Алсак, Ж.Баласагын атындагы КУУнун архивинде сакталып турган аалымдын өздүк иш кагаздарындагы так маалымат-кабарга караганда ал 1935-жылдан тартып, КМПИнин алдындагы пед. рабфакта

жана даярдоо бөлүмүндө окутуучу катары тарых сабагын өтө баштаган (1935-1937). Ошондо ал болгону КМПИнин тарых факультетинин 2-курсунун студенти 21 гана жаштагы жаш жигит эле. (2). Ал эми 5-курска келгенде, 1937-жылы КМПИнин тарых факультетинде СССР тарыхы сабагы боюнча окутуучулукка дайындалат. Бирок ал буга чейин 14 жашынан тартып, Түркстан Сибирь темир жолунун курулушунда Жалгыз-Төбө, Балыкчы-Көл, Аягуз станцияларында арабакч катарында эл тартып, кийин 1931-1934-жж. райохотсоюзунда катчы, Балыкчы районунда ОСО Авиахимдин төрагасы кызматында (3), иш кайнаган жерде ар дайым адамдардын арасында аралашып жүрүп, кыйла такшалган болчу.

1938-жылы КМПИни ийгиликтүү аяктаган соң, аны биротоло тарых факультетине окутуучулук орунга алып калышкан. 1939-1941-жж. ал КМПИде СССР тарыхы адистиги боюнча аспирантурада окуйт. 1942-жылдын апрель айында ОАМУда Кыргызстандан эң алгачкы т.и.к. илимий даражасын алуу үчүн жазган диссертациясын коргогон. Ал эми 1946-жылы 28-сентябрда СССР Жогорку Билим Берүү Министрлигинин алдындагы жогорку аттестациялык Комиссиясы Хасанов Анварбек Хасановичке КМПИнин СССР тарыхы кафедрасы доцент окумуштуу наамын ыйгаруу жөнүндө чечим кабыл алат.

Улуу Ата-Мекендик согуш учурунда (1942-ж. октябры 1945-ж.15 - октябры) адегенде Рузаевка шаарындагы Жумушчу Дыйкан Кызыл армиясынын үгүттөөчүлөрүнүн Аскердик Саясий окуу жайынын үгүттөөчүсү жана ошол эле учурда окутуучусу, (1942-ж. октябры 1943-ж. майы) андан соң Белорус-Литва АО полкунун агитатору жана дивизиялык партиялык мектептин окутуучусу (1943-1945-жж.) болгон. 1945-ж. октябрда Советтик Армиянын катарынан кайтып келгенден тартып, 1946-ж. 1-июлга чейин КМПИнин СССР тарыхы кафедрасынын доценти, 1946-ж. июлдан - 1951-ж. 15-сентябрына чейин аталган кафедраны башкарат. (4) Анварбек Хасанович Хасанов 1951-1962-жж. кафедранын катардагы доценти, ал эми 1962-ж. 1-апрелинен тартып (5) өмүрүнүн акырына чейин дээрлик 22 жылдан ашык убакыт кайрадан СССР тарыхы кафедрасынын башчысы кызматында эмгектенди. Ортодо 1963-ж. (5.XII)-1964-жылдары (1-октябрь) КМУ тарых факультетинин деканынын милдетин да кошумча аткарган (109-бет, 123-бет) Хасанов А.Х. Кыргызстанда саясий жана илимий билимдерди жайылтуу боюнча Коомду уюштуруунун демилгечилеринин бири болгон. 1947-ж. тартып, Республикалык Коомдун уюштуруу комитетинин мүчөсү, 1949-1956-жж. Коомдун Башкармалыгынын Президиумунун, кийинчерээк кыйла жыл башкармалыктын мүчөлүгүнө үзгүлтүксүз шайланып турган (6). Мындан тышкары 1941-ж. июнь-августа ККПБК парткурсунда, 1945-1956-жж. Кыргызстан КП БК алдындагы республикалык партиялык мектептин тарых кафедрасында доцент, 1946-ж. 1963-ж. чейин КПСС БК ЗВПШ кыргыз консультативдик пунктунда доценти кызматында да бирге иштеп келген (7). Агай телегейи тегиз, толкуп ташып турган чагында 1962-ж. Москвадагы СССР ИА ЧТИ докторлук диссертациясын ийгиликтүү коргойт. Ошондуктан кийинки жылы СССР ЖАОББ министрлигинин алдындагы ЖАК тарабынан (1963-ж. 6-июль) ага т.и.д. илимий даражасы (8), 1964-ж. 25-мартта профессор илимий наамы ыйгарылган [9]. Андан жыл айланбай, 1965-ж. апрелде Кыргыз ССР ИА жалпы жыйынында корреспондент-мүчөлүккө шайланат (10).

Айтылган маалыматтардан ачык көрүнүп тургандай, Анварбек Хасанович Хасанов агартуу системасынын бардык баскычтарын ирээти менен кезегин бузбай басып өтүп, улам барган сайын ийне менен кудук казгандай интеллектуалдык көрөнгөсүн байытып отурган. Арийне, ал байлыгын баба дыйкан жылыга жазга маал кош чыкканда айдоого даркан талаага үрөн сепкендей жүздөгөн шакирттерине, студенттерге берүүгө ашыкчу. СССР элдеринин жаңы доордогу тарыхы боюнча жана Эл достугу, анын тарыхый тамырлары тууралуу окуган лекциялары ал кезде факультеттин, университеттин ажарын ачып, көркүнө көрк кошуп тургандай туюлчу бизге. Адатта аалымдын сабагы мазмунунун байлыгы, ой толгоолорунун оригиналдуулугу, жыйынтык тыянактарынын ынанымдуулугу менен айырмаланчу. Айрыкча ар кыл аргументтерге ширелген эл достугу, ынтымагы жөнүндө эл аралаганда такай айта жүрчү түбөлүктүү идеялары азыр да өз маанисин жоготпой тургандай сыяктанат. Анан калса аң сезими күчтүү агай студенттерге, ар дайым ²¹⁸ камкордук көрүп, көмөк көрсөтүп абдан аяр

мамиле кылаар эле. Андай мамилени жаңыдан кафедрасында иштей баштаган жаш окутуучулардан, улгайган кесиптештеринен да талап кылганына далай жолу өзүбүз күбө болгон элек.

Айтор табият тартуулаган шык-жөндөмү келишкен кылдат тарбиячы, чебер устат эле - биздин агай. Башкасын айтпаганда да, анык илимий жетекчилиги менен Кыргызстанда 24 кандидаттык, 8 докторлук диссертациянын корголушу мээнетинин өтө берекелүү болгонунан кабар берет. Алардын катарында т.и. докторлору кийинки академик С. Табышалиев, А. Чукубаев, Ж. Саркеев, М. Кучуков, М. Исабекова, Т. мырзабеков, Ж. Жакыпбеков, Т. Өмүрбеков ж.б. бар эле.

Профессор Хасанов А.Х. өз мезгилинде союздук деңгээлге көтөрүлө алган чыгаан тарыхчы болгону илимий коомчулукка жакшы маалым. Ал замандаштары алгачкы академиктер Б. Жамгерчинов, С. Ильясов ж.б. менен бирге Кыргызстанда тарых илиминин түптөлүшүнө, салым кошкону шексиз. Анварбек Хасановичтин алгачкы курч мүнөзүндөгү терең мазмундуу илимий макалалары адеп 1941-ж. тартып, ММКда жарыялана баштаган. Бирок чоң илимпоз, дасыккан окумуштуу катары чыгармачылыгы ташкындаган курагы ХХ к. 60-70-жж. туура келет. Дал ошол жылдарда аалымдын калеминен “Из истории - Киргизии с Россией” (1959), “Экономические и политические связи Киргизии с Россией” (1960), “Взаимоотношения киргизов с Кокандском хандством и Роосией” (1971), “Народные движения в Киргизии в период Кокандского хантсва” (М., 1977) сыяктуу ондон ашуун көлөмдүү эмгектер, 200гө жакын илимий-популярдуу китепчелер менен макалалар жаралган. Алардын көбү азыр сейрек кездешүүчү китептерге айланып кеткени маалым.

А. Хасанов айрым бир маселени изилдөө менен чектелбеген көп кырдуу окумуштуу эле. Алсак, ал кезинде профессор З. Эралиев баса белгилегендей үч багытта алектенген: (11)

1. Кыргызстандын Россияга киргизилиши жана анын прогрессивдүү натыйжалары;
2. XIX к. экинчи жарымы - ХХ к. башындагы Кыргызстандын жана жалпы эле Орто Азия элдеринин улуттук - боштондук кыймылы;
3. СССР элдеринин достугунун тарыхы;

Профессор З. Эралиевдин аныктамасына кошумча иретинде биз А. Хасановдун илимий изилдөөлөрүнүн дагы бир багыты же 4-өнүгүү Улуу инсандын Кыргызстандын тарыхындагы ролун ачып берүү болгону айтпаса да түшүнүктүү демекчибиз.

А.Хасановдун докторлук диссертациясына академик И. Додонов мындайча баа берген экен: “Автордун (А. Хасановдун) сиңирген эмгеги жогорудагы жоболорду толук ачып берүү үчүн көп сандаган архивдик булактардан өтө зор материалды мобилизациялагандыгында турат. Ал кыргыздардын Кокон хандыгы жана Россия менен өз ара мамилесин оригиналдуу чечмелеп, алдыга коюлган проблемаларды өз ара мамилесин оригиналдуу чечмелеп, алдыга коюлган проблемаларды өз бетинче чече алган, оомалуу-төкмөлүү, оош кыйышы көп ошол процесстин карама каршылыктуулугун жана татаалдыгын өтө ишенимдүү ача алган” (12).

Ал эми Өзбекстандык таанымал тарыхчы, профессор Х. Зияев А. Хасановдун көз карашы бир калыптагы, туруктуу, мыкты окумуштуу катары артыкча касиеттери тууралуу мындай деп баса белгилеген: “ А.Х.Хасанов - крупный ученый и известный педагог - пользовался большим авторитетом среди научной обшественности Узбекистана. Его оригинальные научные труды нашли свое отражение не только в истории киргизов, но и узбеков. В этом плане следует отметить труды А.Х. Хасанова, посвященные истории народно-освободительного движений в конце XIX века. В оценке этих движений Анварбек Хасанович всегда занимал неизменную позицию, тогда как другие ученые меняли свои концепции в зависимости от указаний “сверху”” (13).

Албетте А. Хасановдун илимий эмгектерине атак-данктуу ал аалымдардан артык аныктаманы, бааны бериш мен үчүн кыйын. Анын үстүнө бул өңүттө алдыда дагы айтыла турган ойлор.

Колдонулган адабияттар:

1. Сыдыков О. Тарых кыргыз Шадмания: Кыргыз санжырасы. Ф.: Кыргызстан, 1990 22-23-беттер. а. Ж. Баласагын атындагы КУУ архиви. СССР тарыхы кафедрасынын башчысы А.Х.Хасановдун өздүк иши. Н: 18.09.51. О: 3.07.84. 9, 11, 15, 33, 34, 79; 86, 90, 99-100, 116, 201, 234, 291, 316, 317-беттер
2. Эралиев З.Э. А. Хасанов - видный ученый историк Советского Кыргызстана. // Исторического чтения. Ф., 1989 5-6-беттер;
3. Зияев Х.С. История народно-освободительных движений в трудах А.Х.Хасанова // Хасанов А. Избранные труды, очерки по истории Киргизии. / Сост. А.Церенова - Б., М.: 2004. 207-208-5-беттер.

Найманбаев М.Ж. п.и.к., доцент - ЖАМУ
Чоюнова А.Т. доцент. м.а.-ЖАМУ
Божуева Э. доцент. м.а.- ЖАМУ

Жаш муундарды фольклор аркылуу тарбиялоо.

Тарыхта жаш муундарды тарбиялоо үчүн эл искусствосунун бир формасы болгон фольклорду жомокторду, жаңылмачтарды, санат-насыят ырларын, эпосторду, табышмактарды, уламыштарды, тамсилдерди, макал-лакаптарды ойлоп чыгып, музыканын ар кыл жанрларын өнүктүргөн. Фольклордук чыгармалар жазма адабияты жок элге табылгыс идеологиялык курал болгон. Бекеринен фольклор деген түшүнүк жеке эле эл чыгармачылыгы дегенди билдирбестен ал эл акылы, эл мурасы деп түшүндүрүлөт. Бул өзү көркөм чыгармачылык аркылуу берилген элдин дүйнөгө болгон көз карашы, ою, мүдөөсү. Жаш муундарды эл чыгармаларынын мазмунундагы гана акыл менен тарбиялабастан, элдик таланттардын күндөлүк жүрүм-туруму, үлгүсү аркылуу да тарбиялайт. Чынында эле калк арасында жашаган манасчылар, ырчылар, комузчулар, уздар эң сыйлуу адамдардан. Анын үстүнө эл таланттары бир эле иш жасоо менен чектелбестен башка да көп ишти жасай билишкен. Бир эле адам азыркы биздин түшүнүктөр менен айтканда искусствонун өкүлү, эстетик, тарыхчы, философ, тарбиячы, аспаптарды жана тиричилик буюмдарын жасай билген кол өнөрчү, эң негизгиси элин-жерин сүйгөн патриот.

М.Горький: «Элдик оозеки чыгармачылыкты билбей туруп, эмгекчи элдин чыныгы тарыхын билүүгө болбойт»-деп белгилеген.

Өткөндөгү оозеки адабиятыбыздын укмуштай байлыгы, тамырынын тереңдиги элдик учкул сөздөрдөн, таамай айтылган макал-лакаптардан көрүнүп турат. Көчмөн элдер башынан өткөргөн тарыхын, татаал тайгак баскан жолун, турмушун, күрөшүн, муң-зарын, өлбөс сүйүүлөрүн өзүлөрү үчүн да, келечек муундары үчүн да, оозеки адабиятында, үч кыл комуздун өлбөс күүлөрүндө доордон-доорго, муундан-муунга өткөрүп келишкен.

Жогорудагы айтылгандарды окутуу процессинде ырааттуу, эффективдүү колдонуу аркылуу сабактын тарбиялык мазмунун жогорулатуу, анын маңыз-маанисин ачып көрсөтүү мезгил талабы.

Сабактын тарбия берүүчүлүк милдеттерин аныктоодо барыдан мурда окуучуларда дүйнөгө болгон көз караштын негизги идеяларын (мисалы, дүйнөнүн материалдуулугун, дүйнөнүн таанып билүүчүлүгүн ж.б.) кандай жол менен калыптандыруу керек экендигин аныктоо керек. Андан кийин окуучуларга укуктук, эмгектик, адептик, эстетикалык тарбия берүүнү кандайча чечүү керектигин аныктоо зарыл.

Сабактын жүрүшүндө төмөнкүдөй негизги дүйнөгө көз караштык идеялардын мисалы, дүйнөнүн материалдуулугу, кубулуштардын себеп-натыйжалуу байланышы, жаратылыштагы жана коомдогу өсүп-өнүгүү, дүйнөнүн жана анын закон ченемдүүлүктөрүнүн таанылып

билинүүчүлүгү ж.б. калыптанышына жардам кылуу боюнча тиешелүү мисалдарды келтирүү зарыл.

Сабактын жүрүшүндө окуучуларга адептүүлүккө тарбиялоо милдетин ишке ашыруу максатында окуучуларды патриотизмге, гумандуулукка ж.б. тарбиялоого жардам берүүчү маселелерди окуп үйрөнүүнү камсыз кылуу.

Окуу-тарбия иштерин жүргүзүүдө элдик тарбия-таалим салттарын ыктуу пайдалана билүү жана элдик тарбия салттарын сөзсүз түрдө эске алуу зарыл болуп эсептелет.

Эне тили предметинин эң негизги милдети - өз улутунун рухий, этикалык-эстетикалык жана көркөм байлыгын ар бир окуучунун аң - сезимине жеткирүү болуп саналат. Ансыз ал - эне тили предмети катары өз милдетин так аткара албай калган болот. Анткени, кыргыз эли көптөгөн кылымдар бою өз тилине кам көрүп, өнүктүрүп кылымдардын түпкүрүнөн ушул күнгө чейин сактап келди. Элдин эл катары, улут катары сакталып турушунда эне тилинин ролу абдан чоң. Эне тили жоголсо, анда улут да жок болот. Оозеки кеп аркылуу кыргыз эли өлбөс – өчпөс чыгармаларды жаратып, алар ооздон-оозго, муундан-муунга өтүп, ушул кезге чейин келип жетти. Ал чыгармаларда кыргыз элинин көчмөн философиясы, тарыхы, маданияты, астрономиялык билимдери, эстетикалык табити, билим жана тарбия берүү салттары ж.б. чагылдырылган. Мына ушундай рухий дөөлөттөрдү, баалуулуктарды турмуш шартыбызга жараша эффективдүү колдоно билүү окуучулар үчүн жугумдуу тарбиялык таасир берүү болор эле деген ойдобуз.

Тарбиялык маселелер эске алынбай, окуу процессинде китептегинин адабий-лингвистикалык табиятын кайталап талдоо менен чектелген окуу процесси учурда эң зарыл көрөңгөнү унутта калтырганга барабар. Анын үстүнө, мурун айтылгандай билим берүүгө өзгөчө маани берилип, белгилүү бир билим деңгээли менен гана баланын тарбиялуулугу аныкталат - деген бир жактуу мамиле кылуу, чет өлкөлөрдүн билим берүү технологияларына жапырт ыктоо кайрадан элдик, чыныгы улуттук билим, тарбия берүү салттарыбызды, принциптерибизди, методдорубузду белгилүү бир негизде жерүү жолуна алып келбей койбойт. Бул албетте, биз күткөн жыйынтыктарга, натыйжага алып барбайт. Ал эми элдик билим, тарбия берүү салттары, элдик чыгармалардын идеялары элдин жашоо турмушунан өнүгүп чыгып, анын элегинен өтүп, реалдуу тажрыйба катары эсептелет жана алар түбөлүктүү түшүнүктөр бойдон кала бермекчи.

Кыргыз эли өзүнүн келечектеги өнүгүүсүн, аталардын баатырдык күрөштөрү, даңктуу эмгектери, атуулдук-адамкерчиликтүү руханий дүйнөсү аркылуу бүгүнкү атуулдарынын кайра жаралуусун камсыз кылышы келсе, ишти азыртан баштап, улуттук таалим – тарбияны бала бакчалардан тартып, баштоосу зарыл. Андан ары улантып, мектептин башталгыч класстарында эне тили аркылуу сөз байлыгын өстүрүп, макал-лакаптардын, табышмактардын, жомоктордун маанисин чечмелөөгө көбүрөөк көңүл буруп, балдар үчүн ырларды, санат-насыяттарды үйрөтүү максаттуу жүргүзүлүшү керек.

Улуттук баалуулуктарды, дөөлөттөрдү натыйжалуу өздөштүрүү, балдарды бала бакчадан, башталгыч класстардан тартып улуттук тарбия идеялары аркылуу калыптандыруу иштери өзүнө көптөгөн максаттардын комплексин ишке ашырууну көңүлгө алат.

Биринчиден, окуучулардын улуу муундар калтырган рухий фольклордук байлыктарды окуп-үйрөнүү аркылуу өздөштүрүү, алардын мани-маңызына көңүл коюп, андап туюусу. Бул иштер окуучунун чыгармачылык аракеттенүүлөрүнүн башаты болуу менен рухий өнүгүүсүнө өз таасирин тийгизет. Айрыкча 6,7,8,9,10 жаштардагы балдардын жомокторго, уламыштарга, табышмактарга жана балдар ырларына болгон кызыгуулары жогору болот жана көбүнчө көргөзмөлүү-элестүү ой жүгүртүү буларда жакшы өнүккөн. Ошондуктан образдуу айтып берүү, көрсөтмөлүүлүк методдорунун колдонулушу бир топ натыйжалуу болмокчу. Окуучулар ушунун натыйжасында, өз элинин оозеки чыгармачылыгы жана анын негизиндеги улуттук баалуулуктарды билип, түшүнүп, ага жакындап өсөт, алар аркылуу өзүлөрүнүн ата-бабаларынын, түп аталарынын ой кыялдарын, турмуш-тиричилигин, үмүт максаттарын билет, алардын турмуштук күрөштөрүн, Ата-
221 Журтка болгон сүйүүсүн, тарткан азап-

тозокторун, сырткы душмандардан эли-жерин коргоосун алар эл чыгармаларын: жомокторун, уламыштарын, табышмактарын, элдик ырларын, санат - насыяттарын кандай аздектеп, балдарына айтып, унутпай, ооздон – оозго өткөрүп, ардактап, сактап келгенин жүрөгү менен кабыл алууга үйрөтөт.

Экинчиден, элдик чыгармалар, рухий баалуулуктар аркылуу окуучуларга билим-тарбия берүүнүн ыңгайлуу дагы бир учуру элибиздин эгемендикке жетишиши менен ата -бабалардын таалим-тарбиясына кайрылуу, рухий көтөрүлүү мезгили болду десек болот.

Себеби, элибизде улуттук рухий көтөрүлүү жүрүп жатат жана элдик нарк-насилге калыптандыруу, билим, тарбия берүү салттарын илимий негизде изилдөө, аларды окуу процессинде колдонуу барган сайын өсүүдө. Мурунку СССР мезгилинде улуттук менталитеттен, колориттен ажыратуу саясаты жүрүп, өзүбүздүн тарыхыбызды, маданий мурастарыбызды, элдик оозеки чыгармаларыбызды, каада-салт, үрп-адаттарыбызды, билим жана тарбия берүү салттарыбызды жакшы билбей калдык жана көбүнчө колдонулбай да калган. Аларды колдонууга карата шарт да түзгөн эмес, кызыгуу да азыркыдай болгон эмес. Ошондуктан, учурдагы улуттук кайра жаралуу, рухий көтөрүлүү шартын элдик педагогикалык ойлор аркылуу мектеп педагогикасын өнүктүрүүгө натыйжалуу пайдалануу зарыл.

Элдик оозеки чыгармачылык, анын ичинен элдик ырлар, табышмактар, макал-лакаптар, жомоктор, легендалар улуу муундардын баатырдык күрөштөрүн чагылдыруу менен, балдарды өз эли жерин коргоого, сүйүүгө, ага кызмат кылууга үндөө менен, улуттук аң-сезимди, улутжандуулукту калыптандыруунун эң мыкты каражаты болуп берет жана балдардын социалдык активдүүлүгүн, моралдык активдүүлүгүн, моралдык-этикалык жогорку сапаттарын калыптандырууга кызмат кылат. Ал үчүн, сөзсүз түрдө, баланын мектеп курагындагы окуу-тарбия иштерин элдик таалим-тарбия идеялары, методдору коштоп жүрүүсү кажет.

Белгилүү кыргыз окумуштуусу, профессор И.Б.Бекбоев мындай деп жазат: «Ар бир предмет баланы тарбиялоого өз салымын кошот». Чындыгында ар бир предмет эне тилинин бай элдик каражаттары менен, биринчиден элдик билимдерди берет, экинчиден, тарбиялайт, ошондо да, элдик каражаттары менен гана эмес, тарбиянын элдик методдору менен да тарбия берет десек жаңылышпайбыз.

Окутуу процесси практикада белгилүү болгондой, класстык сабак формасында жүргүзүлсө, тарбиялоо процесси класстык тарбиялык сааттарда, класстан жана мектептен тышкаркы тарбиялык иштерде жүргүзүлөт. Тарбиялап - окутуу идеясы класстык сабак форма аркылуу да эң сонун ишке ашат. Ал класстык тарбиялык сааттардын негизин ээлейт, ага негиз болот. Тарбиялык сааттарда ал идеялар улантылат.

Мугалимдин класстык тарбиялык сааттары ырааттуу түзүлүп, натыйжалуу колдонулушу шарт.

Кыргыз эли башка баардык элдер сыяктуу эле өз урпактарына таалим-тарбия берүүнүн салттуу принциптерин, методдорун иштеп чыгышып, ал элдик педагогикалык маданиятына бекем сиңирген.

Кыргыз элинде эзелтеден эле баланын жаш курагына жараша мамиле жасап, ага ылайыктуу тарбия-таалим берип, тиешелүү жумуштарды аткартып келгени белгилүү. Демек, элибиз наристени наздап, алдейлеп бешикке салып чоңойтуп, тушоосун кесип ырымын жасаган. Баланы бөпөлөп, жеткинчегинде жетине албай кубанып, дүйнө таануусун кеңейтип, улуулардын кебин тыншаткан. Өспүрүм курагында көңүлүн өстүрүп, таалим-тарбиясын кеңейткен, көргөн- билгенин көбөйтүп, акылын арбытып, ой-кыялын байытып, эрезеге жеткенде элге кошкон, эне адебине сугарып, ата салтын үйрөтүп, эл уулу-кызы болууга жеткирген.

Элдик таалим-тарбия берүүдө элдик фольклордун, анын ичинде жомоктордун ролун да өзгөчө белгилөөгө болот. Эл жомоктору өзүнүн максаты, табияты боюнча оозеки аткарууга негизделген. Ага сүйлөө тону, лексикасы жана оозеки кептин синтаксиси, кырааты мүнөздүү. Жомокту ²²²айткан адам угуучулар менен ал жөнүндө

ангемелешип, кээде аларга кайрылып, окуялары жөнүндө толуктап айтып берчү. Окуя азыр гана болуп өткөндөй, угуучулар ага чогуу күбө болуп отургандай деңгээлде элестүү, жогорку чеберчиликте эмоционалдуу айтуу менен, ал алардын кызыгуусун күчөткөн. Элдин мындай укмуштуу искусствосу жаш муундарда турмушту оптимисттик духта кабылдоону бышыктайт, жогорку максаттарга умтулууну, кыялданууну үйрөтөт.

Албетте, жакшылык менен адептүүлүктү, сулуулукту даңазалап бекемдөөдө, жамандыктын бетин ачууда жомоктор абдан зор адептик эстетикалык күчкө ээ. Мугалим да жомокторду окутууда эл тарабынан эмнелер кубатталып, эмнелер айыпталгандыгын туура, так көрсөтүп түшүндүрүүгө тийиш. Мына ушундай талкуудан кийин гана окуучулар жыйынтыкка кыйынчылыксыз келишет, жомоктордон эмнелерди үйрөнүшкөндүгүн аңдап, баалашат. Ушуну менен бирге эле, дайыма шаблондуу, мазмундук суроолор менен чектелүүгө жол бербөө керек. Жомоктор боюнча сабактын баалуулугу мугалимдин көркөм сөзгө көңүл буруусуна, көркөм окуу, ык-машыгууларын тарбиялоо жөнүндөгү камкордугу менен да аныкталат.

Практикада бардык эле мугалимдер окуучулардын өздөрү жомокторду ойлоп чыгаруусуна көп көңүл бөлүшпөйт. Биздин изилдөө көрсөткөндөй, окуучулар дайым эле өздөрүнүн кыялдарын, ой-пикирлерин, умтулууларын туура билгизе алышпайт. Сыноо иштерибизде окуучулар окуу китептериндеги жомокторго окшоштуруп, өз алдынча жаңы жомокторду жазышты. Алар боюнча жүргүзүлгөн анализ төмөндөгүнү көрсөттү: окуучулардын көпчүлүгү жомоктун материалын өзү жашап жаткан бүгүнкү күн менен байланыштырууну биле беришпейт. Бүгүнкү күндүн идеясы балдар түзгөн жомоктордун негизги ориентири болуусу кажет эле. Анткени, жомоктогу образдар балдар үчүн адеп-ахлактын ориентири болуп калганда гана мугалим да, окуучу да ийгиликке жетишер эле.

Окуучуларды тарбиялоодогу ийгилик элдик оозеки чыгармаларды класстан тышкары окууда, класстан тышкары тарбиялык иштерде кеңири пайдаланууну системалуу түрдө текшерүүгө көз каранды экенин танууга болбойт.

Элдик фольклор, анын ичинде жомоктор, табышмактар, макал-лакаптар, санат-насыят ырлары ж.б. жаш муундарды кылымдар бою иштелип чыккан, калыптанган, элдин турмушка тарбиялоого болгон көз карашы, элдик акылмандыктын коомдук-философиялык мааниси менен тааныштырат. Ошондуктан аларды мазмундук негизине ылайык ыктуу натыйжалуу колдонуу келечек муундардын таалим-тарбиясынын жугумдуу, сиңимдүү болушуна шарт түзмөкчү деген ойдобуз.

Адабияттар:

1. Бекбоев И.Б. Инсанга багыттап окутуу технологиясынын теориялык жана практикалык маселелери. Б., 2004. 40-бет.
2. Найманбаев М.Ж. Мектеп окуучуларына акыл жана адеп-ахлактык тарбия берүүнүн этнопедагогикалык негиздери. Б., 2009

Нусупова Р.С.-ЖАГУ, РИО.

Толерантность как личностно значимая ценность.

Жизнь в современном мире все больше усложняют как вертикальная, так и горизонтальная мобильность. Темпы миграции, диалог и взаимодействие культур, в масштабе всей планеты, необычайно растут. В мировых мегаполисах миллионы людей различной национальности, этнического происхождения, живут бок о бок, трудятся,

торгуют, демонстрируют и предлагают национальные блюда и различные изделия, стремясь сохранять и развивать собственное культурное наследие. Этот живой межэтнический контакт формирует современное мироустройство, люди обогащают друг друга новым опытом и видением. Однако, нередки и случаи нетерпимости, как например события в апреле-июня 2010 года, когда по этническому маркеру в стране произошли конфликты.

Ключ к решению этих проблем лежит в конструктивном диалоге. Этот диалог подразумевает длинный, тернистый путь, который необходимо пройти и притом приступить к этому незамедлительно. Процесс установления гражданского сознания и демократии тесно связан со способностью лидеров и рядовых граждан конструктивно разрешать острые политические, экономические, межнациональные и межконфессиональные проблемы, предотвращать конфликты, а в случае возникновения, уметь их разрешать и трансформировать. В этом отношении, важная роль возлагается на систему образования, так как дух терпимости, конструктивности и уважения различий должен воспитываться с детства, для того, чтобы он превратился в стабильную личностную черту человека. В этой связи, соответствующая реформа системы образования, специальная подготовка учителей, внесение определенных изменений в куррикулумы и создание специальных модулей для учащихся и учителей становится актуальной задачей.

Общество любой эпохи и любой формации стремится к развитию, выбор пути которого во многом обусловлен ценностными приоритетами общества в целом и человека как его представителя. Определяя ценность в широком смысле как явление, имеющее для человека большую значимость и отвечающее его актуальным потребностям, идеалам, личностным смыслам, а в узком смысле как «психолого - педагогическое образование, в котором в сжатом виде присутствует непосредственное или (чаще всего) опосредованное отношение человека к среде и самому себе» поэтому одной из важнейших ценностей является толерантность.

Как и любая другая ценность, толерантность может рассматриваться как полиаспектное образование, с одной стороны, детерминированное обществом и относимое к социальным ценностям (общечеловеческим нормам), с другой, являющееся значимым элементом внутренней структуры личности (ценностной ориентацией, личностно - значимой ценностью человека).

Возникает вопрос, почему же, несмотря на очевидную значимость, в реальной практической жизнедеятельности толерантность реализуется не в полной мере?

Анализ теоретических источников и личной жизненной практики позволяет определить ряд значимых в этой области противоречий:

- между декларированием идей толерантности в обществе и их несоблюдением в жизни;
- между функционированием в обществе идей толерантности и несформированностью толерантности как личностно значимой ценности у людей данного общества;
- между наличием у личности толерантных установок, сформированного толерантного сознания, и ее интолерантным поведением.

Необходимость разрешения данных противоречий обуславливает обращению к подготовке будущих педагогов как агентов продвижения культуры толерантности и их воспитания среди учащихся общеобразовательных учебных заведений.

Толерантность начинает восприниматься как вполне рациональная ценность общества, которая способна стабилизировать экономические отношения, упорядочить общественные связи. Постепенно семантическое поле толерантности расширяется за счет включения в него категорий «сотрудничество», «диалог», «партнерство», «взаимообогащение».

Набирающая свои обороты своего рода «синдрома настороженности», характеризующаяся недоверием к определенным представителям другой культуры, социальной группы, вызванный деструктивными явлениями жизни рано или поздно может стать основой интолерантных отношений ко всем представителям другой культуры и обесценить толерантность, как общественно значимой ценности общества и человека. Решение этого вопроса требует слаженных действий политики по обеспечению безопасности и

действий системы образования по формированию целого ряда значимых качеств личности, среди которых значимое место занимает толерантность. Значение толерантности как общественно значимой ценности - ориентация сознания на готовность допускать инакомыслие, разрешать деятельность оппозиций, принимать плюрализм, не ограничивать деятельность национальных групп, этносов, культур рамками конституции и не только оказывается недостаточно реализованным в обществе.

Толерантность как личностно значимая ценность представляет собой внутренний, эмоционально освоенный субъектом ориентир на конструктивное взаимодействие с представителями социума, имеющими существенные отличия от самого субъекта, и, сохраняя все характеристики социальной ценности, приобретает ряд дополнительных характеристик:

1) представляет результат интериоризации идей толерантности в систему личностно значимых ценностей личности;

2) является личностным ориентиром деятельности человека в условиях взаимодействия с другими представителями социума;

3) предполагает развитие социальных качеств личности, безусловное принятие личностью различий, способность к сотрудничеству и диалог;

4) опирается на потребности личности в безопасном обучении с социумом, в свободной самореализации в обществе и выполняет следующие функции:

- психологическую: служит основой благоприятной психологической атмосферы в группе, обществе (атмосфера доверия, уважения, признания, поддержки) формирует и развивает этническое самосознание обеспечивает этническую и социальную самоидентификацию позволяет сдерживать неприязнь в сочетании с отложенной негативной реакцией, либо заменить ее на позитивную реакцию снижает порог чувствительности к неблагоприятным факторам, фрустрационным ситуациям

- воспитательную: обеспечивает передачу опыта конструктивного социального взаимодействия; обеспечивает успешную социализацию и инкультурализацию; развивает нравственное сознание, сопереживание, умение лояльно оценивать поступки других и собственные действия и поступки;

- социально-коммуникативную: развивает способность к обучению, сотрудничеству и пониманию; позволяет установить конструктивное обучение с представителями различных групп, носителями иного мировоззрения и обуславливает конструктивный выход из конфликтных ситуаций

- креативную: обеспечивает возможность творческого преобразования окружающей действительности и создает условия для безопасного проявления дивергентности, нестандартности мышления, творческой активности; создает условия для творческого самоутверждения личности;

- фелицитологическую: позволяет получить человеку счастье (удовольствие) от обучения с различными представителями общества, и осознания своей индивидуальности, признания себя другими.

Все это на фоне сегодняшней кыргызской действительности подталкивает системы профессионального образования, подготовки и переподготовки кадров внедрить в программу подготовки курсы воспитания толерантности.

Использованная литература:

1. Саймон Дженкинс, Рая Кадырова. Обучение толерантности и трансформации конфликта, руководство для учителей. Бишкеке 1997г.
2. Шалин В.В. Толерантность (Культурная норма и политическая необходимость). Ростов-на-Дону, 2000г.

УДК: 17.022.1

Орунбаев К.К., Исаков Б.М.- преп. ЖАГУ

Нравственные парадигмы, ценности и ориентиры социальной работы.

Аннотация.

В статье анализируется духовно - нравственный портрет специалиста социальной работы, его профессиональные качества, специфика навыков и умений работы с различными категориями населения.

Нравственные парадигмы и ценности - жизнь, достоинство человека, гуманность, добро, социальная справедливость – являются теми основами, на которых строится социальная работа. На практике социальным работникам приходится сталкиваться с разнообразным и этическими проблемами и дилеммами, вследствие их обязательств по отношению к клиентам, коллегам, собственной профессии и обществу в целом. Большинство затруднений для социального работника обусловлено необходимостью выбора между двумя или более противоречивыми обязанностями и обязательствами.

Законы, постановления и благополучие клиента. Законодательство не может предусмотреть все многообразие социальной жизни, поэтому иногда благополучие клиента вступает с ним в противоречие. Вне которых случаях социальные работники заявляют, что законам, постановлениям не следует подчиняться, в противном случае, будет нанесен вред клиенту.

Личные и профессиональные ценности. В основе этой группы этических дилемм лежит конфликт между личными и профессиональными ценностями социального работника. Он может быть не согласен с клиентом по политическим, религиозным, нравственным или иным мотивам, но обязан исполнить профессиональный долг. Мнения социальных работников о том, каким ценностям отдать предпочтение, далеко не всегда совпадают. Социальный работник должен взвести обязательство перед клиентом, профессией, третьими лицами.

Патернализм и самоопределение. Патерналистские действия включают вмешательство в желания клиентов или их свободу для их собственного блага с целью ограничить само разрушительные действия клиента. Патернализм считает возможным обязывать клиента принимать услуги против желания или принудительно, утаивать информацию или предоставлять дезинформацию. Этот случай вызывает споры о пределах допустимости патернализма. С одной стороны, клиенты имеют право на определенные формы саморазрушительного и рискованного поведения, с другой, социальный работник несет ответственность за заүиту клиентов когда они терпят неудачу. Споры об этом часто связаны с концепцией самоопределения и систем, какие клиенты способны осознать свое положение и принять оптимальное решение.

Необходимость говорить правду. Одним из принципов Этического кодекса НАСР является право клиентов на получение достоверной информации о делах, связанных с их состоянием и благополучием. С одной стороны, это законное право не подвергается сомнению. С другой, - в отдельных случаях представляется этически оправданным и даже необходимым скрыть правду от клиентов или предоставить дезинформацию. Например, в случае, когда дело касается больных клиентов или детей, для которых правдивая информация может считаться вредной при определенных обстоятельствах.

Конфиденциальность и частный характер сообщений. Социальный работник, следуя Этическому кодексу, должен сохранять сведения, полученные от клиента конфиденциально. Хотя это справедливо почти всегда, в отдельных случаях социальный работник

вынужден рассматривать возможность раскрытия информации, когда, например, существует угроза того, что клиент может нанести вред третьему лицу. Отсюда возникает необходимость информировать клиента о границах конфиденциальности в той или иной конкретной ситуации, о целях получения информации и ее использовании. С другой стороны, социальный работник может отказаться

раскрыть информацию, данную ему клиентом, например, по запросу суда. В этом случае возникает дилемма по отношению к конфиденциальности сведений клиента и обязательствами перед организацией – работодателем.

Эти и другие этические проблемы социальной работы требуют выработки способов их преодоления. Этические кодексы, в которых социальные работники стремятся найти ответы, составлены в обих терминах и с относительно высокой степенью абстракции и содержат принципы, которые противоречивы и сами представляют этическую дилемму.

Сохранять нейтралитет, не проявляя, при этом безразличия и незаинтересованности, может только достаточно искусно балансирующий социальный работник. Другая крайность состоит в недостаточной незаинтересованности в делах клиента, и это проявляется в неумении (нежелании) пробудить его энергию, в худшем случае у клиента пропадает желание проявлять эмоциональную энергию, необходимую для изменения или разрешения своих сложных житейских ситуаций. Кроме того, профессиональная объективность важна для сохранения психического здоровья социального работника. Эмоциональная беспристрастность необходима для поддержания собственной независимости и способности эффективно решать профессиональные задачи.

Социальный работник должен уважать человеческую непохожесть. Деятельность социального работника ориентирована на людей из всех слоев общества, представляющих различные национальные и этнические образования, культуры, имеющих какие-либо физические или умственные недостатки, на людей разных полов, сексуальных предпочтений и возрастов. Он должен это помнить и уважать особенности своих клиентов. То, что иногда может показаться социальному работнику отклонением от нормы, в действительности, скорее всего, является нормальным поведением клиента, соответствующим каким – то иным установкам, социальному опыту. Учет этих многообразных восприятий жизни, терпимость по отношению к ним обуславливают эффективность практической социальной работы.

Социальный работник должен добиваться личного и профессионального роста. Социальная работа была и остается одной из самых трудных профессий. Процесс оказания помощи людям, связанный с изменяющейся средой, требует, чтобы социальный работник находился в гармонии с миром. Невозможно быть чутким к клиенту и творческим работником, взаимодействовать с широким кругом клиентов, имея узкий, непрофессиональный взгляд на жизнь. Поэтому следует непрерывно добиваться своего роста и развития и в качестве личности, и в качестве профессионала.

Социальный работник должен осознанно применять конкретные знания и навыки в конкретной ситуации. Социальный работник должен постоянно спрашивать себя, какие конкретные знания применимы в данной ситуации. Знания, почерпнутые из самой жизни, в результате практических экспериментов и полученных впечатлений являются ценными, тем не менее, следует тщательно искать и осваивать наиболее прогрессивные теоретические новинки, апробированные и доступные для анализа. Социальный работник должен осознавать, что вера клиента является могучим стимулом к действию. Социальный работник обязан воспринимать клиента как неповторимую личность. Полного знания о клиенте не может быть никогда, это невозможно. Вместе с тем, следует стремиться к тому, чтобы получить знания, необходимые для оказания помощи. При этом главным источником информации служит сам клиент.

Социальный работник должен заниматься целостной личностью. Большинство профессий сосредотачиваются только на одном измерении человеческой личности. Социальная работа является уникальной среди профессий, поскольку направлена на

человека целостного – его биологическое, психологическое, социальное и духовное состояние.

Социальный работник должен предоставляет клиенту современное видение проблем. Успех оказания профессиональной помощи во многом зависит от современного понимания разных подходов к имеющимся проблемам. Индивид или группа должны быть уверены в том, что их совершенствование возможно, если в трудный процесс изменения будут привнесены новые модели поведения. Раскрывая новые перспективы, предлагая поддержку и методы изменения конкретных ситуаций, социальный работник в то же время должен быть честным относительно их пределов. Клиентам не помогут нереалистические обещания. Сдержанный прогноз способен пробудить энергию клиента или их групп, чтобы действовать в интересах достижения желаемых социальных результатов.

Кыргызской Республике еще предстоит фундаментально разработать стандарты и нормы профессионально – этического поведения специалистов по социальной работе. Общепринятое понимание деятельности социального работника, которое определяет направления подготовки специалистов для различных учреждений социальных служб, сегодня переосмысливается с учетом специфических особенностей России и ее отдельных территорий. Традиционные нормы, ценности и профессиональные стандарты социального работника, выработанные в Европе и Америке, оцениваются в новом свете. Новая парадигма социальной работы выдвигает систему требований к квалификации и морально – этическому поведению специалиста по социальной работе.

Для выполнения предписанных социальным работникам функции и необходимо не только соответствующее профессиональное образование, но и личностная готовность соблюдать определенные профессионально – этические нормы.

За последнее время было предложено немало теорий и идей, касающихся моральных противоречий. Многие из них могут стать основой решений этических проблем в социальной работе, учитывая свои особенности в силу специфики профессии, времени, страны.

Список литературы:

1. Беребешкина З.А. Этика социального работника. Учебное пособие. – М., 2003 г.
2. Козлов А.А. Этический кодекс социальной работы. // Социальная работа, 1988 г.- №4
3. Курбатов В.И. Социальная работа. Учебник. Ростов–на–Дону, 2003г.
4. Холостова Е.И. Теория социальной работы. – М., 2004г.
5. Ценности и этика. Энциклопедия социальной работы. Т.3. – М., 1994г.

* * *

УДК: 17.022.1+177

Орунбаев К.К., Сабиров К.А. - окуп. ЖАМУ

Адам балуулуктарынын негизги өзгөчөлүктөрү

Айт, айт десе ааламды айт,
Аалам алга кадамдайт.
Ар туркун өнөр чыгарган,
Ааламдагы Адамды айт...

Ар кандай коомдук кубулушта, инсандын кылык-жоругу жана иш-аракеттери аркылуу, анын адептик чени бааланат, материалдын негизги максаты адам баалуулуктарына карата айтылган нарктуулук. Нарк, салт, жорук-жосун, адат, жол-жобо, адам баркы, бедели ж.б. Мындан; «ар бир салттын жорук - жосундун адаттын, жол-жобонун өз баасы бар, ар бир адамдын өз бедели, баркы болот».

Илим өнүгүндө а дегенде жаратылыш жаралган, андан адам таралган, анан коом курулаган. Адам- бул экөөнүн данакери. Демек, табият менен коомду таанып - билүү адамдан башталып адамдан бүтүшү керек. Ошондуктан адам «улуу» деп табиятын мыйзамдарын урматтап, «кичүү» деп коомдун эрежесин сыйлашы парз. Ошону менен катар эле эзелтен бери коомдук турмушта адамдык аң- сезим, адептик, асылдык ажырагыс биримдик катары түшүндүрүлөт. Бул эки түшүнүк бири-бири менен тыгыз байланышпаса, моралдык жактан жакшы деп тааныла албайт. Моралдык сапаттарды оң жана терс сапаттарга бөлүшөт. Моралдык сапат деген түшүнүк моралдык нормага салыштырганда алда канча жалпы жана татаал түшүнүк болуп саналат. Анда адам кандай аракеттерди жасоого тийиш экендигин жана кандай аркеттерди жасабоого тийиш экендигине карата конкреттүү көрсөтмө берилбейт, анын жүрүш- турушу белгилүү жактарга гана жыйынтыкталган формада мүнөздөлөт жана бааланат. Масален талап коюучулук сыяктуу сапат жоруктардын бүтүндөй жыйындысына билдирилген моралдык талап.

Адамдар өздөрүнө жана башкаларга карата талаптуу болууга тийиш. Бул менен адам жүрүш-туруштун, кылык- жооруктун бир катар кыйла жеке нормаларын болжолдойт, өзүнүн талап коюучулугун көрсөтүү үчүн айкын кырдаалга жараша кандай иштөө жана жашоо керектигин адам өзү чечүүгө тийиш.

Абалтан ата-бабабыз Адам насилин артыкча аңдап, астейдил баалаганбы? Насил-түпкү теги, тукуму деген маанилерди билдирет. Көп учурда бул сөздөр «нарк-насил» деп бирге айтылат. Себеби, ар нерсенин түпкү теги, тукуму өз наркына, өз беделине ээ.

Эгер адамдар өз касиеттерин барктап, сактап, аздектесе, ар убак жакшысын калкалап, жаманын оңдоп, түздөп турса, нарксыздыгынан нарктуулугу көп экен деп жооп берүүгө болоор эле. Нарк дүйнөсүн бир сөз менен ата-бабалардын акыл эси, ариет-намысы, уюган кут казынасы өлбөс өчпөс улуу мурастары деп атасак болот.

«Адам - адам менен адам» «Адам болоор кишинин адам менен иши бар»- булар адам парасатын ардактоонун өрнөгү. «Адамдан адамы», «Адам экен», «Адам болуптур» - адамга мындан өткөн бийик баа жок. Ал эми «Ал адам эмес», «Адамдык сапаты жок», «Адам сынынан чыгып калыптыр» - булар адамдык касиеттерин жоготкондорго чыгарылган бүтүм.

Кыргыздар баардык нерседен адам сапатын көрүп, ага аяр мамиле жасайт: Терелбет уктайт, күн жылмаят, жер ойгонот, бороон ышкырат, арпа-буудайдын башы, жүгөрүнүн чачы бар, боз үйдүн бөйрөгү, керегенин көзү, ууктун чыканагы комуздун кулагы болот. Жаныбарлардын (жаны барлардын) теги бар - Камбар – Ата, Чолпон – Ата, Зенги – Баба. Кулк (кылык) – мүнөздөр да адам сындуу: сезим - уяң, акыл - көрөгөч, достук - чынчыл, пейил - мээримдүү, махабат - ишенчөөк, кастык - ташбоор келет...

Ушунун баары адам баласынын айкөлдүгүн, чексиздигин көрсөткөндүгүнүн үзүрү. Кыргыз үчүн көөнөрбөс дөөлөт, алмашкыс асыл нарк - адамдын кандайдыр бир белгиси: улуту, дини, же даражасы эмес, анын адамдык баалуулугу.

Ошондуктан, кыргыздар урпагын «Кыргыз бол» деп эмес «Адам бол» деп тарбиялайт. Адамда ар нерсенин чеги бар, адам болуунун чеги жок. «Адам болуу аста-аста» жүрөт. Ал үчүн адам болууну каалоо талбаган мээнет, тайманбаган эрк керек. «Сулуу эмес адам болбойт, сулуу эмес мүнөз болот». «Ата болуу оңой, ата бойдон калуу кыйын» деп улуу акылмандар айткандай адам чечкиндүү кадамдарды жасоо менен гана адам болуп өсүп өнүгөт. Адептүүлүктүн алтын эрежелерин чыгыш ойчул акылмандары да таамай айтышып, адам мүнөзүн ыйык касиеттүү жер ²²⁹ баалуулуктарына салыштырып, тарбиялык

мааниси жеткиликтүү акыл-насааттарды калтырып кетишкен.

- 1.Жоомарттык жана кайрымдуулукта шаркырап аккан суудай бол.
- 2.Боорукерлик жана мээримдүүлүктө жадырап тийген күндөй бол.
- 3.Бирөөнүн кемчилдиктерин жашырууда караңгы түндөй бол.
- 4.Каарына келип, ачууланганда үн чыгарбас балыктай бол.
- 5.Токтоолукта жана жөнөкөйлүүлүктө көтөрүмдүү жердей бол.
- 6.Айкөлдүктө чалкып жаткан деңиздей бол.
- 7.Кандай болсон ошондой көрүн, же кандай көрүнсөң ошондой бол.

М.Жалалидиндин бул осуяттарынын табыгый баалуулуктары азыркы күндө жана келечекте муундан - муунга өтүп, өз баалуулуктарын жоготпой келет.

Кеп көркү - тил,

Ойдун көркү - сөз болот.

Кишиде-жүз,

Жүздүн көркү - көз болот деп,

Жусуп Баласагын Кыргыздардын адам насиленин барктуулугун жогорку даражадагы накыл сөздөр менен тастыктап берип, «Акыл башта», «Кубат-сөөктө», «Уят-көздө», «Дүйнөдө турмуш-кызык», «Кыял, санаа-күлүк», «Жан-ширин», «Илим-күчтүү», «Уйку таттуу»-деген сөздөрдү адам акыйкатынынын өсүү процестеринде так, даана, таамай айтылган акылман сөздөр менен аныктайт. Демек, баары адамдын өзүнө байланыштуу: «Жакшы болсоң- өзүнө, жаман болсоң- өзүнө, өйдө карап түкүрсөң, кайра түшөт өзүң». Адам ушундай тандоо жөндөмдүүлүгүнө ээ экендиги менен асыл, талыкпай адам болууга талпынгандыгы менен бийик.

Өкүнүчтүү жери «адам асыл экендигин өзү сезе электиги...»

Адам бул сыноо дүйнөсүндө пенделик кызыгуулары, каалоолору, айрым жагымсыз негативдүү кыял-жоруктары менен адамдык баалуулуктарын, жаман нерселерге азгырылтып, бирде жыгылып, бирде түздөлүп, жолун улайт.

Акыл-эси токтолуп калган улуу муундардын мындай жоругу жалпы коомду сар-санаага салып, жашообузду татаалдаштырган карама-каршылыктардын пайда болушуна алып келет. Башкаларды күнөөлөдөн мурун, адам өзүнө-өзү суроо берип, өзүн-өзү күнөөлөп жана суракка алып турса, ал өзүнүн адамдык баалуулугун сезип, татыктуу жашоого шарт түзөт, жана коомдук көйгөйлөрдүн чечилишине ар бир атуул өз салымын кошкон болоор эле. Анткени, жашоодогу бардык маселе көйгөй адамдан башталат да, адамдан бүтөт. Адамды тандоодо анын нарк насилени ишеним көрсөтүү же ишеним артуу оңой нерсе эмес.

Азыркы коомдук түзүлүштө мамлекеттин келечегин, эл тагдырын туура жолго салалбаган, улут баалуулуктарынын философиясын түшүнбөгөн, көр пенделик кайдыгер мамлекеттик чиновниктердин айынан, улуттук нарк-насилдин жоголуп баратканы байкалат. Бардык кабыл алынып жаткан нормативдик акт мыйзам долбоорлору, элдик салт, наркка, улуттук мамлекеттин жарандарынын менталитетине, шайкеш келалбай жаткандыгында, аны аткаруу же ага баш ийүүдө элдин табигый сезими, маданий ой жүгүртүүсү, батыштын же кайсы бир чет өлкөнүн бизге тааныш эмес инструкцияларын тануулап, баш айлантышат.

Тилеке карышы, кыргыз мамлекетинин ички нарк парасатынынан тартып, анын тышкы административдик

-аймактык бөлүнүшүнө чейин, социалдык багытынан тартып, рухий-маданий дөөлөттөрүнө чейин, юридикалык, укуктук ченемдеринен тартып, диний ишенимдерине чейин салттуу негизинде, нарктуу сыпатта илимий-методологиялык, тарыхый-диалектикалык өнүгтө андала да, аныктала да элек. Бардык чечим саясий максаттуулуктун гана нугунда каралып, утурумдук кызыкчылыктын ыңгайынан гана чечилип жатат.

Демек, жакшы адамдардын ак ниетүүлүгү, чынчылдыгы, жан дүйнөсүнүн тазалыгы аларды жаман жолго түшүүдөн сактайт. Башкача айтканда, башкалардын эсебинен «бактылуу» болушуна жол бербейт.

Ошондуктан, алар ак эмгеги менен тапкан ченелүү каражаттын эсебинен жашашат. Ал эми наадаңдар ар кыл жол менен байлыкка, бийликке жетип, коомду жана өзүн-өзүн алдоо менен бардар турмушта жашашат да, арам оокат кылуу менен өздөрүн жакшы адамдарга теңешет.

Ошондуктан, Ч.Айтматовдун «Эс-акылы бар адамдын эс акылы жок жаныбардан айрымаланган баштапкы касиет-жакшылык менен боорекерлик» дегенин жадыбызга сактап, адам болууга аракет кылалы. Анткени, «Жакшы адам тирүүсүндө алкыш алат, жамандар өлсө дагы каргыш табат». (Жусуп Баласагын).

Колдонулган адабияттар:

1. Даутов К. Албан кырдуу алп акындын дүйнөсү. Б «Басма тамга». 2003.
2. Какеев А. Ч. Учурдагы кыргыз маданияты 1994.
3. Токоева Г. С. Барпы Алыкуловдун дүйнө таанымы. Ж-А. 2003.
4. Акмолдоев Ж. Б. Байыркы кыргыздардын руханий дүйнөсү. Б. 1998.
5. Сабыр Иптар уулу. Кыргыз насилинин нарктуулугу Б. 2010.
6. П. С. Таранов Эмоции ума. том 1. Б. 1997
7. Эрмекбаева. Н. Санат ырынан кийинки ойлор. Б. 2008.

УДК: 37.013

Осконбаева С., Боркошова С. ЖАМУ

Ч. Айтматовдун чыгармаларындагы экологиялык тарбиянын чагылдырылышы.

Билим берүү системасында ар бир жарандын деги коомдун келечеги турпатын, өлкөнүн эртеңки өнүгүү мүмкүнчүлүгүн аныктоо маселеси турат. Бул процесс жогорку деңгээлдеги квалификациялуу кадрлар ЖОЖдордо даярдоо жана аларды адистиги боюнча жумуш менен камсыздоо жаңы илимий технологияларды жаратуу аларды өндүрүшкө киргизүү, инновациялык экономиканы шарттоо аркылуу ишке ашырылат.

Жогорку билим берүүнүн максаты эмгек базарынын шартына ылайыкташкан, атаандаштыкка жөндөмдүү комплекстүү, жоопкерчиликтүү, өз кесибин терең сүйгөн жана өздөштүргөн, дайыма кесиптик өнүгүүсүн токтотпогон дүйнөлүк ченемдерге туура келгидей мыкты адистерди даярдоо.

Окутуунун түпкү максаты - окуучулардын акылын өстүрүп, ыйманын түптөө экенине, педагогикалык процесс өз табияты боюнча чыгармачылык мүнөздөгү ишмердүүлүк экендигине, окутуу - окуучулардын активдүү акыл ишмердүүлүктөрүн уюштуруучу мугалимдин акыл ишмердүүлүгү экендигине акыл парасаты жетишпейт.

«Бала окутканды окутуучу дейбиз, бирок алардын баары эле устат деген улуу наамды алууга акысы жок» - деп айткан экен немец элинин улуу акыны Гете. «Баланы тарбиялап адам кылып чыгарууда устаттын милдети эбегейсиз зор, ары татаал. Чыныгы устат кандай шартта болсо да, келечектин ээси боло турган инсанды тарбиялайм деген улуу максаттан тайбайт. Ал ушул ыйык нерсеге бүт жан дили менен умтулса гана өз кесибине ыйманы таза болсо гана Ата журт менен эл алдындагы милдетти аткарган болот» - деп жазган профессор Б. Алымов.

Адам баласы жаратылыштын бир бөлүгү. Ал жаратылышсыз жашап күн кечире албайт. Абадан дем алып, азык оокат, күн нурун, жылуулукту, курулуш материалдарын, кийим кече кыскасы бардык керектүү нерсени жаратылыштан алат. Ошондуктан жаратылыш бизге көзүбүздүн карегиндей керек, ага гумандуу мамиле жасап коргообуз зарыл. Адамзаттын жаратылышка жасаган мамилеси анын адамдык сапатына, ыйманына жараша болот. Мурдатан бери эле биздин жети атабыздан мурункулар жаратылышты ыйык тутуп ага гумандуу мамиле жасашкан.

Жараткан теңир жаратылышты абдан ыйык кылып жараткан. Анткени адам тиричилигине керек болгон бардык нерсени жаратылыштан алат. Ошондуктан ал жөнүндө кам көрүүнү эч качан эстен чыгарбоо керек. Ар бир инсан өз баласын кичинесинен эле жан жаныбарларга ырайымдуу мамиле жасоого, аларды сүйүүгө, коргоого тарбиялоо зарыл.

Адамзаттын жан-жаныбарларга көркөмдүүлүккө назик наристеликке болгон аёо сезимдеринин күчү, сүйүүсү илим чөйрөсүндө жаңыдан кадам шилтеген экологияны негиздеп, экологияга салым кошору шексиз.

Адам баласынын жашоо тиричилигиндеги эң асыл баа жеткис зарыл маселелердин бири болуп экология маселеси эсептелет. Бүткүл адамзат, бардык жан жаныбарлар жада калса сууда, деңиз, дарыяларда жашаган балыктардын миндеген түрлөрү, тоолор, токойлор, агын суулар, жб. баары жаратылыштын бир бөлүгү. Европа мамлекеттеринде көп жерлерди жана аянттарды улуттук бактарга айландыруу маселеси чечилген. Башка маданияты өнүккөн мамлекеттерде, өздөрүн кандай жакшы көрүшсө, жашаган жерин, айбанаттарды, токойлорду, айлана - чөйрөнү жана башка эң бийик даражада урматтап, жаратылыштын өсүп өнүгүшүнө, келечек муундарга берекелүү кызмат көрсөтүшүнө түздөн түз кам көргөн сыяктуу. Ата мекендин табиятын коргоого тарбиялоо үй - бүлөдө ата – эненин, балдар бакчасынын, мектептин орто жана жогорку окуу жайлардын жана коомчулуктун ыйык парзы болуп саналат.

Адам баласынын кайрымдуулугу, боорукерлиги мээнеткечтиги, каниетүүлүгү, адилетүүлүгү, ыймандуулугу, мекенди сүйүүсү, жаратылыштын баа жеткис байлыктарын айлана-чөйрөнүн экологиясын коргоого, сактоого бурулганда гана биз келечектеги жаш муундарга байыркы доорлордон бери жашап жаткан өсүмдүктөрдү, жан-жаныбарларды ж.б. сактап калабыз деген ыйык парз ар бир инсандын оюнан орун алуусу тийиш.

Ар бир эл, улут, мамлекет экологиялык жактан билимдүү, ар тараптан өнүккөн болуп табияттын мыйзам ченемдүүлүктөрү менен эсептешип, тынымсыз байланышта жашаса гана таза сапаттык генефондоко ээ болуп, саясий социалдык жана экономикалык жактан өсүп өнүгөт.

Азыркы мезгилде адам пендеси жеке кызыкчылыгын жогору койгондуктан көптөгөн токойлордогу, бактардагы, эс алуучу жайлардагы ар түрдүү өсүмдүк жыгачтарынын кыйылып, жок болушу, биздин коомчулуктун жаратылышка болгон көз карашын тескери, терс көрүнүштөрү экендигин айтканда зээниң кейийт, ошентип табиятты чоң кыйроого учуратып жатабыз.

Адам баласы жаратылыш процесстерине улам активдүү кийлигишип жаткан илимий техникалык революциянын азыркы шарттарында курчап турган айлана- чөйрөнү коргоо эң бир курч жана актуалдуу проблемалардын бири болуп саналат. Ал глобалдуу мүнөзгө ээ. Аны чечүү биздин планетабызда жашап турган бардык адамзаттын күч аракетин талап кылат.

Ар бир адамда жаратылышка карата сарамжалдуу, аяр мамиле кылууга тарбиялоо, анын билимин кеңейтүү жана жаратылышты коргоого, курчап турган чөйрөнү өзгөртүүгө зарыл болгон ыгын өнүктүрүү азыркы учурдагы тарбия берүүнүн жана жалпы билим берүү системасынын ажырагыс бөлүгү болуп калды.

Үй-бүлөдө, балдар бакчасында, мектепте, орто жана жогорку окуу жайларында окутуунун жана тарбиялоонун бүтүндөй процесси окуучуда айлана-чөйрөнү коргоо маселесин чечүүгө граждандык жоопкерчилик сезимин тарбиялоого,

жаратылышты сүйүүгө, жаратылышка мамиле кылуунун маданиятын, Айлана-чөйрөнү коргоонун талаптарын эске алуу менен калыптандырууга багытталган.

Адам баласынын иш аракети илимий техникалык революциянын өнүгүшү жаратылышка терс таасирин тийгизип, жер жүзүндөгү экологиялык тең салмактын бузулушуна алып келди.

Акыркы он жылдыкта планетаны булгоо өсүп кетти. Таза абаны, кычкылтектеги берген токой аянттары азайып, жер кыртышы бузулуп, дүйнөлүк океандар булганууда. Ошондой эле дүйнөлүк улуу көлдөр менен дарыялар да абдан булганган. Азыркы мезгилде адистердин изилдөөсү боюнча рак жана башка оорулардын сексен пайызы таза эмес суудан улам болгону далилденди.

Жаш муундардын табиятка болгон этият мамилесин калыптандыруу, тарбиялоо, аларды жаратылыш менен тааныштыруу, андагы өсүмдүк, жаныбарларды кеңири тааныштыруудан башталат.

Үй-бүлө жана мектеп, балдарды айлана-чөйрө менен тааныштырганда табияттын айтып бүткүс кооздугун туура кабыл алып түшүнүүсүн камсыз кылууга тийиш. Табиятты кабыл алуудагы сулуулукка таңдануу сезими жаштарды айлана-чөйрөнү жана табиятты коргоого шыктандырат.

Орто мектептерде, атайын жогорку билим берүүчү окуу жайларда жаштарды адабият, көркөм чыгарма менен тарбиялоо, абдан чоң роль ойнойт. Адабият – бул элдин турмушунун күзгүсү. Ошондуктан жашоо турмуш тиричиликте болуп жаткан кубулуштар, окуялар, чагылдырылат. Айрыкча глобалдуу проблемалар адабий чыгармалардын негизги тематикасы. Мындай чыгармалар өз убагында көркөм элестүү чагылдырылган көптүн кызыгуусун көнөрбөс эмгек болуп кала берет.

Кыргыз элин бүт ааламга белгилүү кылган чыныгы инсан, көрүнүктүү жазуучубуз Ч. Айтматов өзүнүн жакынкы Европадагы жолугушууларында «Силер экология жөнүндө азыр айтып жатасыңар. Биздин түрк дүйнөдө мындан миң жыл мурда айтылып келген» - деп белгилеген. Экологиялык маселелер байыртадан эле козголуп келүүдө. Буга эң чоң мисал «Кожожаш» эпосу. Элдин түшүнүгүндө жаратылыш ыйык, аны коргоо инсандык парз. Эпосто Кожожаш мерген менен жаратылыштын ортосундагы мамилени көрсөтөт. Кожожаш өзүнүн колу менен кылганын мойну менен тартты- аскада камалып, сөөгү көмүлбөй карга-кузгунга жем болду. Демек жаратылышка ырайымсыз мамиле жасасаң, ал да ага ошондой мамиле кайтарат тура. Далай элди кызыктырган «Ак кеме» повести, мында Бугу эне жөнүндөгү уламыш аркылуу өткөндө адамзат жаратылышка кандай мамиледе болуп калышты - деген тымызын сырдуу үн угулат. Бул жөнүндө жазуучу жазылыш тарыхын эскерүүдө «Соң көлдөн келе жатып, кокусунан бугу аткандарга жолугуп, анан көңүлүм абдан чөгүп, ушул чыгарманын түпкү түйүлдүгү пайда болду» - деген. Бул повесте Орозкулдун жаратылышка кылган мамилесинен туяксыз калышы жаратылыштан алган жообу деп ойлойбуз.

Чыңгыз атабыздын «Кыямат» романында, экологиялык тарбия абдан курч берилген. Мисалы: карышкыр баланы өч алуу үчүн, ала качышы, өз уясындагы бөлтүрүктөрүнүн жок болгонуна ыза болушу, адам чыдагыс оор жаза. Адам пендесинин табиятка жасаган мыкаачылык мамилеси үчүн тарткан азабы.

Жаратылыш ыйык, анткени адамзат жашоо тиричилигине керек болгон, бардык зарыл нерсени табияттан алат, жараткандын берекеси.

Жаш муундарды жаш кезинен тартып табият менен этиет, таттуу мамиледе болууга тарбиялоо, ар бир ата-эненин жана педагогдун, коомдун милдети.

Элибизде кеп бар эмеспи «бир даракты кыйсаң, ордуна миң түп дарак эк» - деген, андыктан бир көчөттү кыйсак да, ордуна отургузууда ар бир адамзаттын алдындагы зарыл иш. Курчап турган чөйрөдөгү сулуулук жөнүндөгү ата-энелердин, мугалимдердин элестүү эмоционалдуу сөзү болбосо балдар сулуулукту таанып билүүсү кыйын. Сырттан көрүп байкоо

жана угуу, көргөндү жана укканды баштан кечирүү-бул сулуулук дүйнөсүнө көз чаптыра турган биринчи терезе десек болот.

Табият жараткан жергебиздин теңдеш жок кооздуктары элдин оозеки чыгармаларында, сөз чеберлеринин ырларында шумдуктуудай сүрөттөлөт.

Жаш муундардагы сулуулукка болгон дилгирликти ойготууда Ысык-Көл, Соң-Көл, Чатыркөл, Сары-Челек, Кулунду өңдүү кооздукту, Кара-Алма, Орток, Кадуу, Жылан Темир, Арсланбап өңдүү ааламдагы токойлорду Алай, Суусамыр өңдүү жайыттардын кереметтүү ажайып келбетин жаш муундарга ачып көрсөтө алсак, өлкөбүздүн, жаратылышыбыздын кооздугун жеткирсек, аны сүйүүгө, туюуга, коргоого, ата мекенин жан дили менен ардактоого тарбиялоо баарыбыздын милдетибиз.

Ар бир адам табиятты жан дили менен сүйүп, аны коргоого дайым даяр болуусу керек. Адам өзү жаратылыштын бир бөлүгү экендигин эч качан эстен чыгарбоосу зарыл, ар дайым абанын тазалыгын сактап, ал үчүн кам көрүү ар бир адамзаттын алдындагы милдети.

Колдонулган адабияттар:

1. Комиссаров Б.Д. Методологические проблемы школьного биологического образования-м: «Просвещение 1997.
2. Бабанский Ю.К. Салстенин В.А. Педагогика: Учеб Пособие для студентов пединститутов. М.Просвещение 1981.
3. Справочник натуралиста М. Мир 1990.

Сабиров К.А., Орунбаев К.К.,- окут., ЖАМУ

Азыркы улуттук аң - сезимдин калыптанышындагы төкмөчүлүктүн орду.

Эгемендүүлүктүн 20 жылдыгы коомдук аң сезимде эбегейсиз чоң өзгөрүүлөрдү алып келди. Советтик социализмди туу туткан ортодоксалдык ойлор акыры кыйрады, начарлады.

Кыргыз улуту улут катары өзүнүн баалуулуктарын иликтеп, коомчулуктун объектисине коюп, ийгиликтүү жыйынтыктын чыгышынан үмүт этип, эгемендүүлүктүн жолунда бара жатат. Жалпы адамзатка тиешелүү болгон баалуулуктардан айырмаланып, «жалпылык жана өзгөчөлүк» категориясында кыргыздардын өзгөчөлөнүп, улут катары карманып сыймыктанаар эмнеси бар? Дүйнөлүк цивилизацияда орду кандай? Улуттук баалуулуктарга нигилистик көз карашта да болуп жүрөбүз жана маалымат каражаттарынын Европа цивилизациясынын колунда болгондугуна байланыштуу алардын маданиятына акырындап интеграцияланып баратабыз. Европа маданияты жаштарыбызды өзүнө тартып бара жаткандыктан биздин улуттун, коомдун тагдырын ойлогон инсандарыбыз ошончолук кооптонуу менен ойлорун айтып жатышат. Жашоонун чындыгы катары жаштарыбызда Евро борбодук маданий көз караш күчтүүрөөк экендигин танбашыбыз керек.

Профессор Ж. Бөкөшев «Адам болмушту өзгөртүп курат, жаңы нерселерди жасайт, башка адамдар менен мамиле түзүп, коом турмушуна аралашат. Бул анын практикасы (практическая деятельность) аркылуу иш жүзүнө ашат. Ошол эле учурда адамдын жошоо - турмушунун дагы бир маанилүү жагы бар. Ал ой-түшүнүк түрүндө курчаган дүйнөнү аңдап-түшүнүү, иш жүзүндө аны өзгөртүп-өнүктүрүү менен катар аны баалайт, болмуштагы нерселердин маанисин аныктап, баа берет, баасын бычат, жактырып-жактырбаганы болот, жакшы-жаман көргөнү болот, Кымбатын аздектеп, жакпаганын четке кагат. Баарынан кымбат көргөн, эч нерсеге теңебеген, баа жеткис нерселер бар. Бул – баалоо иш аракети (оценочная деятельность) аркылуу жүрөт. Философиянын ушундай кымбат, баалуу, барктуу нерселер дүйнөсүн иликтеген бөлүгү аксиология аталат.

Байыркы гректер негизинен үч нерсени баалап – барктаган; чындык, сулуулук жана жакшылык (истина, красота, добро). Ошондой эле аларды үчилтик санап, бир бүтүн, туташ кейипте баалашкан.

Кымбат зат – бул адамдын жашоосунда, коомдук турмушунда белгилүү бир мааниси, баасы бар нерсе(зат, кубулуш, окуя, идея,? ж.б.). Албетте, бул так аныктама (дефиниция) эмес. Бирок, талкууга алынып жаткан маселенин маңызын туюнтат» деп жазат.

Профессор В.Н. Лавриненко «Различные исторические эпохи и разные философские системы накладывают свой отпечаток на понимание ценностей. В средние века они связываются с божественной сууноостью, приобретают религиозный характер. Эпоха Возрождения выдвигает на первый план ценности гуманизма. В новое время развитие науки и новых общественных отношений во многом определяют и основной подход к рассмотрению предметов и явлений как ценностей.

Если иметь в виду самое общее понимание ценностей, то можно сказать, что ценность – это понятие, указывающее на культурное общественное или личностное значения явлений и фактов в действительность.

Ценности личности образуют систему ее ценностных ориентации, под которыми имеются в виду совокупность важнейших качеств внутренней структуры личности являющихся для не особо значимыми. Эти ценностные ориентации и образуют некую основу сознания и поведения личности и непосредственно влияют на ее развитие» деп жазат.

Коомдук өнүгүүбүздө жаштарыбызга багыт берүү улутук баалуулуктарды алардын жан дүйнөсүнө айландыруу кыйын болуп жаткандыгын президенттерибиз, саясатчыларыбыз, телекөрсөтүү, пресса, коомчулук баары айтып жатышат, бирок эмне себептен дүйнөдөгү эң керемет, феноменалдык көрүнүш, сулуулук, шедевр болгон башка элдер арасында теңдеши жок, бүтүн дүйнө эли суктанаарлык, жана сыйынаарлык кыргыз төкмөлүгү кыргыз улутунун колунда жаштарына сиңирилбей, алар тарабынан берилип терең бааланбай, төкмөлүккө караганда «Реп», «КВНдер»(Тама шоу) «Жан» дүйнөсүн ээлеп алганын көрүп туруп төкмөлүктү жаштар арасында жайылтышпайт. Эмне себептен студенттер жана мектеп окуучуларынын арасында төкмөлүк айтыштарды өткөрсө болбойт. «РЕП» менен «Тамашоу» негизинен жаштардын объектисине Европанын жаштарынын кызык жоругун камтып анда сахнаны ээлегендер кыргыз эмес «киргиздер» берет? Ага караганда төкмөлүк конкурсу жаштарга ак менен караны, жакшы менен жаманды, сулуулук, чындык, актык өндүү баалуулуктарын философиялык ойлордо акыл калчап иргеп бермек.

Аң – сезим эмне дегенде биз бул – объективдүү реалдуулуктун адамдын мээсинде чагылдырылган субъективдүү образы – дейбиз. Андай болсо студенттердин объектисине «РЕП», «КВН» коюшубуз керекпи же эчен кылымдар, жылдар кыргыздарды сактап, кубандырып улуттук баалуулуктарды жалпы адамдык баалуулуктарды иргеп көрсөтүп берген төкмөлүгүбүздү жаштардын объектисине коюшубуз керекпи? Жаштардын объектисинде кайсынысы болсо улуттук баалуулуктарды көбүрөөк камтыган аң-сезимди алабыз.

Академик В.В. Бартольддун айтуусу боюнча «Киргизы (кыргыз) принадлежат к числу древнейших народов Средней Азии. Из народов, живущих в Средней Азии в настоящее время, нет, по-видимому, ни одного, название которого так рано встречалось бы в истории». Ушунча убакыт жашап келген элди «РЕП», «КВН» сактап келдиби же кыргыз төкмөлүгүбү? Эгерде төкмөчүлүк идеология, руханий дүйнө катары элди сактап, асырап келсе эмне себептен аны биз жаштар арасына таркатуудан уялабыз, же таркатууга жана андан кандай жыйынтык болоруна акылыбыз жетпейт? Манас эпосун төктүрүп айттырып жатабыз, бирок аны жаттап айтып жатышат да. Чыныгы адамды таң калтырган, турган жеринен эле төккөн айтыш төкмөлүктү жасалма түрдө биз жаштар арасында бут тосуп таратпай, ал боштукту совет мезгилинен келе жаткан киргиздердин «КВНи», суверендүүлүктөгү кыйшык кепка афро-америкалык жигиттердин «РЕП» сахнасы ээледі да калды.

Жалал-Абад мамлекеттик университети Жалал-Абад облусунун мээси, акыл – эси катары кызмат кылышы керек.

Маданиятты антропологиялык, социологиялык, философиялык жолдор менен талдап караганда аалым В.И. Полиуктун айтымында ...«Что в каждом обществе (как каждом живом организме) есть некие культуротворческие «силы» направляющие его жизнь по организационному, а не хаотическому пути развития. Культуры ценности создаются самим обществом, но они же затем и определяют развитие этого общества, жизнь которого начинает все больше зависеть от произведенных им ценностей».

Караңызчы, коомдо белгилүү бир маданият түзүүчү күчтөр аракет кылат. Маселен, үйлөнүүдө кыз алып качуу маданияты адам укугу тепселенип кордолуп жатса да маданият түзүүчүлөр - саксайган жеңелер коомдо терс көрүнүштөгү маданиятты колдон чыгарбай келе жатышат.

Өзбек кино жаатын алып караңыз, улуттук деңгээлде карманып калгандыктан маданият түзүүчүлөрү жакшынакай кино фильмдерди чыгарып жана башка элдердин кино фильмдерин которуп тартуулады, аны биздин кыргыздар да жата калып көрүшөт. Эмне себептен дүйнөлүк деңгээлдеги маданиятыбыз - төкмөлүктү жаштар арасында жөн эле конкурс катарында системалуу уюштуруп коё албайбыз? Эмне себептен жок дегенде «КВН» менен катарлаш коюлбайт? Эмне себептен жаштар арасында «КВН» культ болуш керек да, төкмөлүк культ болбош керек?

Эмне себептен мектептерде «чоң муштум» культурун ордуна төкмөлүктүн сөз баккан жаштарды культка айландырып, окуучулардын объектисине коюп, аң-сезимин жакшы жакка буруп койсо болбойт.

Эгерде мектептер аралык төкмөлөрдүн айтыш конкурсун өткөрсөк, Кыргызстанда 2-3 жылдан кийин комуз кармаган жаштар козу карындай жайнап чыгат. Алар жөн эле комуз кармабай керемет төкмөлүк аң-сезим менен жүрүп калышат.

Бейиш кайда? Бейиш кыргыз төкмөлүгүндө! Кыргыз тилин билбеген, түшүнбөгөн башка элдер бул керемет менен тааныш болбой бейиштин четинен сызып өтүп, жошоонун шербетинен ооз тийбей, мөндүрдөй жаап, тиги дүйнөнүн тууруна конуп жатышат.

Бүгүнкү күндөгү Жеңишбек, Элмирбек, Замирбек деген залкарларыбыз, Буга чейин Эстебес, Токтосун, Ашыралы, Тууганбай, Алымкул, Калыгул, Токогул, Барпы, ЖеңиЖок, Тоголок Молдо, Арстанбек ж.б. не деген залкарларыбыз өтгү бул дүйнөдөн. Алар коомго адамдык, улуттук баалуулуктарды көрсөтө билип, элибизди сактап келишти, цивилизацияга кошушту. Алардын бизге калтырган төкмөлүк баалуулугу цивилизациянын курмандыгы болбош керек. Тескерисинче модернизацияланыш керек, себеби бул дүйнөлүк феномен, шедевр.

Колдонулган адабияттар:

1. В. И. Полуук, Культурология / М., 1998
2. Кыргыз тарыхы: энциклопедия. - Бишкек, 2003.
3. Философия . Учебное пособие .Под.ред. В.И. Лавриненко М., 1996
4. Ж. Бөкөшөв Философия, Жалал- Абад 2003

Суленов К.Ж., Мурзалиев К.А., Таирбеков С.Т.- ЖАМУ

Физиканын кыргыз тилинде окутуунун азыркы абалы тууралуу

Кыргыз элинин улуу саясий ишмери Исхак Раззаков орус тилинин гегемондугу гүлдөп, кыргыз тилинин баркы түшүп, жок болуп кетүү жолуна түшкөн кезде, тил жоголсо эл да кошо жоголоорун даана сезип, аны сактап калуу багытында иштиктүү алгачкы кадамдарды, ошол учурдун конъюктурасына тетири келээринен карабай белсенип жасаган. Ал - орус жана

башка тилдүү мектептерге кыргыз тилин окутуунун милдеттүү түрдө праграммага киргизген. Ушул, жана башка «элим»-деп жасаган жигердүү иштери тескери бааланып, «улутчул» аталып, Кыргызстанды жетектөө кызматынан четтетилип, куугунтука алынган. Башка кызмат берилбей пенсияга чыгарылып, өзгө жерде кайтыш болгон. Москвада көмүлгөн сөөгү, эгемендик жылдарында элдин эркине ылайык өз жерине – Бишкекке алып келинип, кайрадан жерге берилген.

Анткен менин кыргыз тилинин баркын көтөрүп сактап калуу аракеттерин башатында турган Исхак Раззаковдун эмгеги элдин эсинен чыкпай турганына, анын жүз жылдык мааракесин арналган ушул илимий - практикалык конференция да күбө. Бирок анын көксөө - тилектери ушул күнгө чейин арзуу боюнча гана калып келет. Эгемендүү Кыргыз Республикасынын мамлекеттик тил - кыргыз тилинин абалы чар тараптан, айрыкча билим берүү тармагында абдан начар. Аны жакшыртуу боюнча иш-чаралардын саны жана сапаты аз жана төмөн болгондуктан иш алдыга анча жылбай жатат. Андыктан, кыргыз тилин өркүндөтүп, сактап калуунун көйгөйлөрү дагы деле кечиктирилбей чечиле турган актуалдуу курч проблемалардын бири болуп калууда. Бул ишке дараметинин жетишинче салым кошуу – ар бир кыргыз атуулунун ыйык милдети.

Физика илими жалпы табият таануу жана техникалык илимдеринин методологиялык негизи. Ошондуктан жалпы билим берүү жана алуу жараянында физика илиминин орду өзгөчө. Физикалык билими таптакыр жок адам болбосо керек, болсо да аны чыныгы билимдүү адам деп эсептөөгө болбойт. Азыркы заманда маалымат - коммуникация технологиялары авансценага чыгып отурат. Анткен менен анын да өзөгүндө физика тураарын эстен чыгарбоо абзел. Кетменден баштап компьютерге, космос корабль-станцияларына чейинки бардык каражаттарды физикалык жабдыктар десек анча деле жанылбайбыз. Айрыкча электр энергиясы бүгүнкү турмушка аябай сиңген. Анын келечеги да кең. Ошентип азыркы адамзат коомун учурдун техникасысыз элестетүүгө мүмкүн эле физика илиминен билим алуусуз өнүгүүнү элестетип болбойт. Дегенде:

Бардык шартты түзүп турган ток болот,
Ток болбосо жыргал турмуш жок болот.
Бир ток эмес, бүт табият сырлары
Билип алгын-физикада топтолот.

Физикалык билимдердин, деги эли баардык илимдерден билимдердин фундаменти жалпы билим берүүчү орто мектептерде коюлат. Ал эми мектеп окуучулары мектепке өз эне тилинин кору (запасы) менен келишет, андыктан алар алгачкы билимди өз эне тилинде гана ала алышат. Анын үстүнө ошол эне тилин, кыргыздар үчүн - кыргыз тилин, андан ары окуучулардын дилине бекем сиңирип өстүрүүдө, ошол тилде, мисалы - кыргыз тилинде, сапаттуу окутуунун ролу эч нерсе менен алмаштыргыс түрдө эбегейсиз зор.

Элге билим берүү, башкача айтканда педагогикалык процесстин өзөгүн эмнеге, кантип окутуу менен кошо тарбия берүү түзөт. Ошол процессте кыргыз улутун өз Ата-Мекенинин, элинин, дилинин, тилинин патриоту кылып тарбиялоодо конкреттүү илимдерди мектептен баштап жогорку окуу жана илим жайларына чейинки бардык тармактарында кыргыз тилин колдонуу абадай эле керек. Бул айтылган ой кыргыз тилинде физика илимин окутууга айрыкча тиешелүү. Себеби, башка илимдерге караганда физикада спецификалык өзгөчөлүктөр арбын. Жаратылыштын кандайдыр бир кубулушун, законун түшүндүрүүдө аны тили менен физикалык маанисин бузбай, нагыз кыргыз тилинин стилистикасы, башкача айтканда түшүнүктүү тил менен жеткириш зарыл. Мында кыргыз тилинин бардык мүмкүнчүлүктөрүн, ал эми кыргыз тилинин мүмкүнчүлүктөрү жетишээрлик түрдө ар тараптуу, толугу менен колдонуш керек. Антпегенде орус тилинен ал тилдин стилистикасын ээрчип, келегейлентип которулган китептер окуучуларды жана студенттерди өзүнө тарта албайт. Физика - кайсы тилде болбосун түшүүнүүгө татаал илим, аны жогоруда айткандай кыргыз тилине сапатсыз которгондо, андан бетер башты айландырган тексттер жаралат. Кээде котормодо физикалык маани теңиринен тескери болуп бузулат. Ошентип адамча

сүйлөгөн тоту куштай болгон китептер кыргыз окурмандарынын колуна тийет. Алардан толук билим алууга мүмкүн эмес. Бул көрүнүш бир гана физикада эмес, массалык түрдө бардык илимдердин котормосунда кездешет. Аны билген ата-энелер балдарын орус тилинде окутууга тырышат. Мындан кыргыз тилинин баркы түшүп, билим алууда керексиз тил жагына оойт да, кийинки муундар аны жээрип, колдонбойт. Ошентип ал жок болуп кетет. Буга «вестернизация» («батышташуу»), «глобализация» («ааламдашуу») процесстери кошулганда бечара кыргыз тилинин, демек кыргыз элинин абалына «мышык ыйлап», жолдо изи, сайда саны табылбай калчуудай көрүнөт. Бирок бул бир тараптуу ой жүгүртүү. Ал эми азыркы заманда дүйнөдө, ошондой эле Кыргызстанда, эки тенденция өкүм сүрүүдө. Биринчиси айтылды. Экинчиси – ар бир улуттун, кыргыздардын да, өзүн-өзү сактап калуу инстинкти иштеп, баардык мүмкүнчүлүктөрүн жумшап, сактап калуу аракетин катуу жасап жатышат (кудай ийгилигин берсин). Кудай «аракетке береке берем» дейт. Жогоруда айтылган жаман абалдан чыгуу учун жасалып жаткан аракеттерге кошумча кандай аракеттерди жасоо керектигине карата өз ойлорубузду ортого салсак, алар төмөнкүлөр:

Үйдө жана бала бакчаларында кыргыз тилинде гана тарбиялоого өтүү жана ал тарбияны башка тилдер менен айкалыштыруу;

Кыргыз элинин фольклордук жана классикалык маданиятынын негизинде балдар, тестиерлер, өспүрүмдөр үчүн ар түрдүү жанрларда жазылган адабияттардын санын көбөйтүп, сапатын жакшыртуу;

Мектептен баштап жогорку окуу жайларына, илим изилдөө мекемелерине чейин кыргыз тилин гана колдонуу;

Массалык маалымат каражаттары, маалымат-коммуникация технологиялары (телевидение, радио, кино-мультифилм, гезит-журнал, интернет, уюлдук телефон ж.б.) жааттарында кыргыз тилинин сапаттуу түрдө колдонулушун өөрчүтүү;

Мамлекеттик расмий иш кагаздарын, эл аралык дипломатиялык мамилелерди, чогулуштурумдарды кыргыз тилинде тайманбай жүргүзүү;

Иш билги котормочулардын институттарын түзүү, аларда бардык тармактардын тилин кыргыз тилине сапаттуу которуу;

Жогоруда айтылгандар жалпылап айтылган иш чаралар. Физика илими айрым түрдө тактап айтсак:

Физика боюнча кыргыз тилине жазылган же которулган ар бир адабиятты колдоп-кубаттап турушубуз абзел. Анкени бир гана физика эмес жалпы табият таануу илимдерин кыргыз тилине которуу же өз алдынча китеп жазуу мүшкүл иш, бирок компетенттүүлүк менен катуу киришсе мүмкүн иш.

Бул багытта Э. Мамбетакунов, А. Марипов, Т.Карашев, А.Кидибаев, Б. Шаршеев, Т. Айтмурзаев ж.б. сыяктуу физик-окумуштууларыбыздын оозго аларлык эмгектери бар. Бирок плагиат менен компиляциядан сактанып, сапатка дагы орчундуу көңүл бурулушу дагын деле актуалдуу зарылчылык.

Котормо ишинде сөз кууп которбой маанисине көңүл буруп которууга өтүү керек. Антпегенде котормо келегей тилде сүйлөп, орус жана башка тилдердин стилистикасын ээрчип, кээ бир учурларда күлкү келтирээрлик абалда болуп, физикалык мааниси да ката чыгып калат. Буга грамматикалык каталар кошулганда кыргызчасынын деңгээли жараксыз деп айтса болчуудай абалга түшүп кетет. Мындай учурлар жок эмес, бар.

Колго алына турган дагы бир орчундуу иш-бул физикада (башка илимдерде да) жалаң котормо менен отуруп калбай кыргызча өз алдынча китеп жазууга өтүү. Бул ишти эч убакта филологдорго кармата бербеш керек, аткени физика боюнча адис болбогондон кийин алардын колунан келбейт. Бул иш тилди да, материалды да жатык билген, физиканы окутууда көп жылдык тажрыйбасы бар ардагер педагогдордун колунан келет. Илимий даражасына таянып жазыш да опурталдуу. Окумуштуу болгон менен билгенин жеткиликтүү тил менен бере албай калышы абдан эле ыктымал. Тил билиш кесип же илимий даража тандабайт. Түрдүү кесиптеги акын-жазуучулар тарыхта жыш кездешет. «Физиктер-лириктер» демекчи,

андайлар бизде да бар. Төгөрөгү төп келишип калса кандай сонун болоор эле, бирок окумуштуулар тил жагынан көбүнчө чоркок, нонок келишет, анын үстүнө алар окутуу адабияттарын жазууга анча ыңтызар болушпайт. Алардын жазгандары илимий тилде болуп, окутууга анча ыңгайлуу болбойт. Буга көбүнчө окутуунун азабын тартышкан жөнөкөй мугалимдер ыңтызар болушат. Андыктан аларды тоотпой коюуга болбойт. Ошолорду шарт түзүп, кызыктырып ишке тартып, аларга диссертация жазбаса да, илимий даражаны күмөн санабай берүүнү практикалаш керек. Мындай учурлар дүйнөлүк илимде түзүк эле кездешет.

Албетте, бир макаланын көлөмүндө физиканы ж.б. илимдерди кыргыз тилинде окутуунун бардык проблемаларын камтып чагылдырууга мүмкүнчүлүк жок. Андыктан жогоркудай тыянак-кеңештерди айтуу менен бул макаланы аяктайбыз.

Колдонулган адабияттар:

1. Кыргыз Республикасынын окумуштуу физиктери (энциклопедия)
КР ИА нын академиги К.Жээнбаевдин редакторлугу астында, Бишкек, «Бийиктик», 2000.
2. Физика боюнча кыскача энциклопедия, Авторлор коллективи, Ф., 1985.
3. Э.Мамбетакунов, У.Мамбетакунов Физика, 7-класс үчүн окуу китеби, Б. «Билим-компьютер», 2000.
4. Т.Карашев, Э.Мамбетакунов, У.Мамбетакунов Физика, 8-класс үчүн окуу китеби.
5. Т.Айтмурзаев, Электродинамика, Б. «Билим-компьютер», 2006.
6. Т.Карашев, Механика, Ф. «Билим», 1965.

Суленов К.Ж, Мурзалиев К, Эгембердиева Р,- ЖАМУ

Исламды тарбия иштеринде колдонуунун принциптери жөнүндө

Кыргыз Республикасы көп жылдар бою алгач падышалык, кийин большевиктик Орусиянын таасиринде жана курамында жарандык (светское) секулярдашкан мамлекет болуп калыптанып, эгемендик алгандан берки аз десе да, көп десе да болчудай он сегиз жыл ичинде, ар кандай оош - кыйыштарга карабастан, укуктук – демократиялык коомду куруунун аракети менен келе жатат. Мындай кыйын кезең өткөөл мезгилди баштан кечирип жаткан өлкөнүн келечеги, анын өсүп келе жаткан муундарынын тарбиясынан жана билиминен чукул учурда эле жогорку деңгээлде көз каранды болору өзүнөн – өзү түшүнүктүү болсо керек. Билим берүү жагынан өткөн доордон өксүбөй турган мурас калды десек жаңылышпайбыз. Ал эми тарбия берүү жагынан баардык идеалдардан айрылып калдык, дей берсек жаңылышабыз, себеби жалпы адамзаттык баалуулуктарды идеал кылып алууга болот эмеспи. Жаңы муундардын руханий, адептик, моралдык нормалардагы жүрүш турушун, мүнөзүндөгү оң белгилерди калыптандырыш үчүн кыргыз педагогдоруна мурдагы караганда эселенген изденүү менен көп күч жумшоого туура келет. Тарбия берүүнүн жаңы парадигмасы бул ишке динди да колдонууга мүмкүнчүлүк берет. Биз дүйнөлүк диндерди бири болгон исламдын тарбиялык потенциалын учкай айталык дедик, анткени кыргыз эли баардыгы дээрлик мусулманчылыкты карманат эмеспи. Бирок диний эмес коомдо диний маселелерди көтөрүүдө өтө кылдаттык талап кылынат, антпесе бирине жаккан менен экинчисине жакпай, үчүнчүсү кайдыгер калып, түшүнбөстүктөр, карама каршылыктар келип чыгышы мүмкүн.

Исламды тарбия иштеринде колдонуунун педагогикалык регламенти төмөнкү принциптерге негизделиши керек: жарандуулук (светкость), маданиятка шайкештик, улуттук²³⁹ өзгөчөлүк, маданий көп түрдүүлүк,

гумандуулук жана руханийлик. Бул принциптердин ичинен жарандуулук принципби – исламдын маданий адептик баалулуктарын тарбия иштеринде колдонууда методологиялык негиз болушу зарыл. Жарандуулук принциби дегенде кээ бирөөлөр атеисттик мектепти, кээ бирөөлөр диний тарбия, агартууну кошо берүүчү мектепти түшүнүшөт. «Жарандуулук – светское» деген термин орус тилинде В. Дальдын сөздүгүндө «гражданское», «мирское» дегенди билдирет (ошондуктан биз аны «жарандуулук» деп котордук). С.Ожеговдун сөздүгү «нецерковное» деген маанини кошту, демек жарандык принцип – бул чиркөөдөн (мечиттен) демек динден көз каранды эмес, жашоо турмуштук принцип. СССРдин негизи болгон Орусияда 23 – январь 1918- жылдагы Декрет менен мамлекет, мектеп динден ажыратылган болсо дагы ал чыныгы жарандык коомго айлана албады, анткени алар каардуу (воинствующий) атеизмдин расмий саясатын ишке ашырып келген. Айтылгындар СССРдин курамына кирген Кыргыз Республикасына да тиешелүү. Эгемендүүлүк алынган 1991- жылдан баштап Кыргызстан чыныгы жарандык мамлекетке айланды, анткени анда абиир эркиндиги, дин тутуу же тутпоо эркиндиги жарандардын өз ыктыярына берилди. Ошондуктан, жарандуулук принцибин сактап диндерди, исламды да тарбия иштерине колдонууга мүмкүнчүлүк ачылды.

Мамлекетти динден ажыратууга мүмкүн болсо дагы адамдарды ишенимден ажыратууга мүмкүн эместигин убакыт өзү көрсөттү. Жер жүзүндөгү бейишти – коммунизмди куруунун жетимиш ашык убаракерчилик жылдарында « кудай адамды эмес, адам кудайды жараткан» деген дөөдүр принципти мээлерге куюп, ыйык китептердеги баалуу, өтө бай мурастардан куру калтырып, алардан жат кылууга жасалган аркеттерден кийин, адашкан уул атасына кайта келүүгө убакыт жетти көрүнөт. Мектеп менен диндин байланышынын феноменинин натыйжасында азыркы коомдо маданиятты, руханийликти, адептүүлүктү жана моралды динсиз сактап калууга, башкача айтканда дүйнөнү динсиз сактап калууга мүмкүн эмес деген көз караш басымдуулук кылып бара жатканы чындык.

Бир статья эмес, бир нече томдордун ичине баткыс идеялары бар багытка арналган бул тырнактай эмгекти төмөнкү тыянактар менен аяктайбыз:

Дин – бул ар кандай маданияттын, цивилизациянын негизи болуп келген, таң калаарлыктай ыйык, көп кырлуу, түбөлүктүү феномен. Аны айтылып жүргөндөй маданияттын бир тармагы дешке болбойт, тескеринче маданият диндин бир тармагы болуп, андан келип чыккан. Чындап айта келгенде атеизм деле дин, диндин бир тармагы болуп ажыралып чыккан. Ошондуктан жарандуулуктун принцибин бекем сактап динди, айрым алганда исламды тарбия иштерине фанатизм, фундаментализм, эгоизм, сеператизм, экстремизм сыяктуу негативдик көрүнүштөрдүн бетин ачуу, алардан сактануу менен кошо коркпой этпей колдоно берсе болот.

Акырында Ф.Достоевский «Дин болбосо, бир да цивилизация болмок эмес», Л. Сенеканын «Кудайга ишенүү, кудайга ишенбөө сыяктуу эле акылы жоктук», А.Эйнштейндин « Илимге дин, динге илим керек, экөө бирдикте, бирин-бири толуктап адамзатты прогреске алып келет» дешкен. Ушул макаланын авторлорун бири К. Суленовдун « Молдолор интеллигент, интеллигенттер ыймандуу болмоюнча коом оңолбойт» деген пикири менен өз позициябызды билдиребиз.

Адабияттар:

1. Спиркин Г.В. Философия. Окуу китеби. М «Гардарика» 2000 ж.
2. Народы и религии мира. Энциклопедия М. 1998 г.
3. Маритен Жак. Знание и мудрость. М. 1999 г
4. Абузьяров Р.А, Туева З.А Исламдын башаттары. Уфа 1996 ж
5. Карпеньков М.А КСЕ М. «Гардарика» 2003 г

Токоева Г.С. – ф.и.к.,
Шерматов А.О., -улук окут.

Топчубек Тургуналиев – эгемендүү Кыргыз Республикасынын демократы

XX-кылымдын 80-жылдарынын аягы 90-жылдардын башы коомдук саясий турмуштагы зор өзгөрүүлөр менен коштолгон. Өткөн кылымдын 80-жылдарынын орто ченинде улуу держава болуп эсептелген СССРде революциялык кайра куруулар башталат, бул биз жакшы билген М.Горбачевдун КПСС БКнын генералдык секретарлыкка келгени менен байланыштуу болуп каралат. Революция “реформа” деген ат менен жогору жактан башталат жана үч ураан менен коштолот: “Айкындык”, “Тездетүү”, “Кайра куруу”. Реформанын негизги максаты – социалисттик коомдук түзүлүшкө түп тамырынан бери реконструкция жасоо жана адамга багытталган социализмди куруу болгон. Иш жүзүндө бул реформа системанын өзүнүн талкаланышына жана өзүнөн өзү кулоосуна алып келди. Бул боюнча посткоммунисттик саясат таануучулар социалисттик системанын кулоосун табигый жол менен болбостон батыштын атайын кызматынын 70-жылдардагы иштеп чыккан сценарийи менен болгонун белгилешет.

М.Горбачев тарабынан сунушталган ураандар негизинен марксистик-лениндик идеологиянын чегинде жана ага каршы келбеген маанайда болгон. Бирок 80-жылдардын орто чениндеги кризис тереңдеп кеткен жана ал “төмөнкүлөрдүн” колдоосуна ээ болгон. Бирок жүргүзүлгөн реформалар ырааттуу болбой кээ бир учурларда карама каршылыктуу жыйынтыктарды чыгарган учурлар болгон.

Реформанын бирдей эмес, бытыранды жүргүзүлүшү бир эле борбордо эмес чет жакаларда да ар түрдүү ойлорду жараткан. Натыйжада калктын калың катмарынын активдүүлүгүн пайда кылат. Кыргызстанда да саясий активдүүлүктү жаратып, ачык-айкындуулукту, кыргыз тилинин маанисин жогорулатуу, кыргыз элинин үрп-адатын, рухий баалуулуктарын, тарыхын көтөрүү маселесин кое башташкан. Акырындык менен улутчулдуктун толкуну күчөй баштайт, бийлик структуралары экономикалык жана саясий маселелерди чечүүдө алсыздыгын көрсөткөн.

Мындан сырткары шаарга көчүп келген жаштардын турак жай маселесин чечүү талабы, бирдиктүү мамлекеттик тил маселеси коюла баштаган. Ушундай тарыхый учурда Кыргызстандын өз алдынча мамлекет болуусун талап кылган саясий акциялар уюштурула баштаган.

1989-жылы жазында улуттук кыймыл күч алган. Июнда кыргыз жаштары Бишкектин түштүк чыгышында массалык түрдө жер тилкелерин өз бетинче ээлеп алып, жеке турак жайларды кура башташат. Алар өздөрүнүн маселелерин чечүү үчүн “Ашар” коомуна биригишкен. Акырындык менен бул коом саясий активдүүлүккө ээ болуп, 1989-жылы июлда алгачкы конференциясын өткөрүшкөн. Конференцияга 32 алгачкы уюшулган топтордун эки жүз элүүдөн ашык делегаты катышып уставын кабыл алышкан. Кыймылдын мүчөлөрү, кеңештин төрагасы, аткаруу комитетинин мүчөлөрү бийлик тарабынан кысым көрсөтүүгө дуушар болушкан. Бул коом акырындык менен саясатташып, Кыргызстанда көп партиялуулуктун түзүлүшүнө зор таасирин тийгизген жана улуттук кайра жаралуу мүнөзүндө ишмердүүлүгүн уланткан. Ошентип Кыргызстанда алгачкы саясий мүнөзгө ээ болгон уюм түзүлөт. Бул уюмдун башында кыргыз жаштары туруп республикадагы коомдук саясий абалды андап билип жеке пикирлерин билдире башташкан. Уюмдун атынан коюлган максаттарды жана милдеттерди ишке ашыруунун үстүндө саясий ишмердүүлүктү улантышкан. Ушул эле жылы “Асаба” жана “Атуулдук демилге” улуттук демократиялык бирикмелер түзүлгөн. Бул уюмдар 1990-
241 жылы майда түзүлгөн республикалык

“Кыргызстан демократиялык кыймылынын” (КДК) өзөгүн түзгөн.

Бүгүнкү биз сөз кылып жаткан Топчубек Тургуналиев ушул партиянын негизги уюштуруучуларынан жана партиянын теңтөрагасы болгон. Республикада пайда болгон саясий партиялардын көпчүлүгү ушул КДКнын ичинен калыптанышып, бөлүнүп чыккан. КДКдан биринчи болуп 1991-жылы февралда “Эркин Кыргызстан”, 1991-жылы ноябрда “Асаба” улуттук кайра жаралуу партиялары бөлүнүп чыккан. 1991-жылдын 9-10-февралында партиянын уюштуруу съезди өтөт. Анын пресс-релизинде партия 9 радикалдуу-демократиялык партиянын негизинде түзүлгөндүгү, тоталитардык бийликке каршы экендиги, республикада жашаган элдердин конституциялык укуктары мамлекеттик бийликтен жогору турары, менчиктин ар кандай түрүнө болгон эркиндиктин болушу, менчиктин түрүнө карабастан экономикалык эркиндик жана теңдиктин зарылдыгы белгиленет¹.

“Эркин Кыргызстан” (ЭрК) демократиялык партиясынын негизги уюштуруучусу жана жетекчиси болуп Топчубек Тургуналиев эсептелет. 1990-жылдын башында кыргыз жаштарынын коммунисттик башкарууга каршы күрөштүн жана нааразычылыктын формасы катары митингге чыга башташкан. Ошол эле учурда алар турак жай маселесин, кыргыз тилинин ролун көтөрүү маселесин коюшкан. Мына ушундай шартта Топчубек Тургуналиев өзүнүн жеке пикири менен катар жалпы жаштардын идеясын колдоп, саясий ишмердүүлүгүн чоң аренада улантат.

1990-жылы Коммунисттик партиянын жүргүзгөн саясатына каршы туруп, Кыргызстандын өз алдынчалыгын талап кылып, саясий ачкачылыкка чыккан инсан ушул Топчубек Тургуналиев болгон. Мен ал убакта студент кезим. Биздин тарых факультетинде иштеп, бизге сабак берген Тынчтыкбек Чоротегин агайыбыз, Жыпар Жекшеев да саясий ачкачылыкка чыкканы эсимде. Биз студенттер ачкачылык жарыялагандарга күн сайын барып, коюп жаткан талаптарын угуп, мындай акцияга коркпостон, чыгып жатканына таң калганбыз. 1990-жылдын күз айлары саясий окуяларга жык толгон десем да болот. Анткени, 1990-жылдын март айында СССР Эл депутаттарынын III съезди өлкөдө Президенттик бийликти белгилеген. Мамлекеттик башкаруунун бул формасынын киргизилиши улут аралык мамилелердин өзгөрүшү, плюрализмдин өнүгүшү, көп партиялуулуктун киргизилиши менен шартталган.

1990-жылы 27-октябрда Кыргыз ССР Жогорку Советинин сессиясында Аскар Акаев Кыргызстандын алгачкы Президенти болуп шайланат. Ал бийликке жаңыдан келип жатып саясий ачкачылыкка чыккандар жана жаштар менен Ак үйдө жолугушкан. Мына ошол жолугушууда мен катышып күбө болуп калгамын. Ошондо Топчубек Тургуналиевдин сөзгө чечендик жагын, оюн тайманбай сүйлөгөн инсан экендиги мага чоң таасир калтырган. Кыргызстандын Президенти болгон Аскар Акаевге ак батасын берип, демократ адам бийликке келди деп жакшы үмүттөрүн билдирген. Ал демократиялык коомчулуктун атынан Аскар Акаевге ак калпак кийгизип, эркиндиктин символу экендигин белгилеп, демократ киши Президент болгонун айтып, жаш баладай абдан кубанган деп анын жакын адамдары 70 жылдык юбилейинде айтып эскерип жатышат.

Ушундай 70 жашка чыгып жаткан Топчубек Тургуналиевдин өмүр жолу татаал жана мазмундуу деп айтсам жаңылышпайм. Ал 1941-жылы 5-июлда Аксы районунун Тегирмен-Сай айылында туулган. 1965-жылы Москва мамлекеттик маданият институтун бүтүргөн.

1975-жылы Москвада философия адистиги боюнча кандидаттык диссертациясын коргогон. 1986-жылы МГУда докторантураны аяктап, доктордук диссертациясын жазып бүткөн, бирок аны коргогон эмес. Бирден бир негизги себеби болуп марксисттик идеология менен идеялык жактан көз карашынын дал келбегендиги болгон. Бул жөнүндө И.Арабаев атындагы КМУнун ректору Т.Абдрахманов Т.Тургуналиевдин 70-жылдык юбилейине карата өткөрүлгөн конференцияда мындай деп айтат: “МГУнун марксисттик-лениндик философия тарыхы кафедрасынын башчысы Косалаповдун мүнөздөмөсү бар экендигин, жана ал

¹ ЭрК. Пресс-релиз // Кыргыз Туусу, 26-июль, 1991-ж.42

мүнөздөмөдө Т.Тургуналиев доктордук диссертациясын бүтүрүп, монографиясын тапшырып. Докторантуранын мөөнөтү бүткөндүгүнө байланыштуу Кыргызстанга кайра кетти”¹ деп жазганын белгилеп көрсөтөт. Демек Т.Тургуналиев философия илиминин өнүгүшүнө салымын кошкон, саясий коомдук иштерди жакшы аңдап билген философ катары бааланууга татыктуу.

Аны педагог катары Москвадан жогорку билимди алып, жаш муундарга тарбия берген тасыккан окутуучу катары да баалоо ашыктык кылбайт. Анткени ал студент кезинде эле 2-курста Москва областындагы Солнечногорск мектебинде мугалим болуп да иштеген.

1975-1980-жылдары опера жана балет театрында директор болуп иштеген жана өз арызы менен ал жерден кетип, пединститутта окутуучулук жана илимий иш менен алектенет, институтта философия кафедрасынын башчысы болуп эмгектенет.

1990-жылдагы саясий ачкачылыкка чыгып жаткан убагында ал философияны окуткан педагог катары белгилүү эле.

Бирок ал 20 жылдын ичинде Кыргызстандын саясий тарыхынын өзгөрүшүнө таасир тийгизе алды. Бул жөнүндө Азимбек Бекназаров мындайча эскерет: “Топчубек жыйырма жылдын ичинде үч ханды алмаштырды. Апсамат Масалиевди ачкачылык жарыялап отуруп кетирди. 1990-жылы Аскар Акаевди алып келди. 2005-жылы Курманбек Бакиевди алып келди. Ал 2010-жылы 7-апрелде кандай болуп кеткенин өзүнүздөр билесиздер. Апрель революциясында Топчубектин ролу абдан чоң”².

Топчубек Тургуналиев чыныгы демократ инсан экендигин ошол эле А.Акаевге түз айткан сөзү далилдейт. Ал 1993-жылы 17-октябрда 24 саясий партиянын жана коомдук уюмдардын лидерлеринин А.Акаев менен болгон жолугушуу учурунда анын отставкага кетишин айтып чыгат. Бул анын эркинин күчтүүлүгүн, тайманбастыгынан кабар берип турат. Ушул жылдары Топчубек Тургуналиев саясий турмушка активдүү аралашып өзүнүн принципиалдуу ойлору менен коомчулукта демократ катары таанылган.

Т.Тургуналиев Кыргызстандын мамлекеттик суверенитети жөнүндөгү декларациянын автору болгон жана ал Жогорку Кеңеш тарабынан 1990-жылы 15-декабрда кабыл алынган. Анын ишмердүүлүгүнүн дагы бир жагы Топчубек Тургуналиевдин 1993-жылы кабыл алынган Кыргыз Республкасынын Конституциясынын түзүүчүлөрүнөн болгондугу.

Топчубек Тургуналиевдин ысымын бир гана кыргыз эли эмес башка элдер да жакшы билишет. Анткени бул Кыргызстандын чегинен сырткары жакта да демократ катары таанылууга жетишти. Анын күбөсү болуп 1991-жылы Бишкекте түзүлгөн Орто Азия демократиялык Конгрессинин төрагасынын милдетин аткарып келгендиги.

1995-жылы Т.Тургуналиев демократиялык Кыргызстандын саясий туткунуна кабылат. Ошол мезгилден бери ал Эл Аралык Мунапыс (Амнистия) уюму тарабынан “Абийир туткуну” деген наамды үч жолу алат.

1995-жылы 22-декабрда Жумагазы Усупов менен бирге М.Шеримкуловдун пайдасына агитация жүргүзүү мезгилинде “жазуу жүзүндө ушак”, “жазуу жүзүндө инсандыгына доо кетирген”, “атайылап улуттук араздашууну пайда кылган” деген шылтоолор менен камакка алынат.

1996-жылы 17-29-апрелде Каракол шаарында сот болуп, шарттуу түрдө бир жылга соттолот. Мына ушундай кырдаалга карабастан ал өзүнүн саясий ишмердүүлүгүн уланта берет.

1996-жылы 17-декабрда пенсионерлерге пенсиясын жогорулатуу маселеси менен премьер-министр Апас Жумагуловго жолугуп, чыгып кеткенден кийин Бишкек шаарында убактылуу кармоочу жайга камалат. Бул учурдагы кармалуусуна шылтоо болуп университеттеги ректор мезгилиндеги ишмердүүлүгүнө карата каралып, токтотулган иш кайра козголот. Натыйжасында аны 1997-жылы 8-январда Бишкек шаарынын соту 10 жылга

¹ Сиз баатырсыз, Топчубек // Кыргыз Туусу, 11-ноябрь, 2011-жыл

² Сиз баатырсыз, Топчубек // Кыргыз Туусу, 11-ноябрь, 2011-жыл

эркинен ажыратат. Бул иш боюнча Жогорку сот 1997-жылы 18-февралда кайра карап, анын жаза алуусун 4 жылдык мөөнөткө эркинен ажыратуу чечимин чыгарат. Т.Тургуналиев 1184 күн абактарда жатат.

2000-жылы дагы 16 жылга эркинен ажыратылат. 2001-жылы гана эл аралык жана республикалык коомчулуктун талабы менен абактан бошотулат.

Топчубек Тургуналиев Аксы окуясын иликтөө боюнча көз карандысыз комиссияны түзүүнүн демилгечиси жана ошол комиссиянын жетекчиси болгон. Ал 2005-жылдагы март революциясынын да активдүү катышуучуларынан. Биз баарыбыз жакшы билебиз март революциясы Жалал-Абад жергесинен башталган. Мына ушул куттуу жерге Топчубек Тургуналиев келип элдин алдына чыгып сүйлөп, элдин негизги мүдөөсүн айтып турган. Ушул жерде өткөн курултайга келген К.Бакиев, А.Бекназаров, И.Болжурова, Р.Отунбаева менен чогуу курултайда сүйлөп А.Акаевдик бийликти сындаган.

Бул революциянын натыйжасында А.Акаевдин бийлиги кулап, Кыргызтандын тарыхында чоң өзгөрүүлөр болгон. Курманбек Бакиевдин бийликке келишинде да бул инсан чоң роль ойногон. Курманбек Бакиевдин Президенттик башкаруу мезгилинде коомдук саясий иштерге аралашып жүрүп ага карата өзүнүн оюн ачык айтып турган. 2006-жылы түзүлгөн конституциялык реформа боюнча жумушчу топтун курамында болуп Т.Тургуналиев өз салымын кошкон. К.Бакиевдин башкаруу мезгилинде өз позициясында бекем турган, бетке чабар тайманбас инсан экендигин көрсөтө алды. Ошол эле учурда үй бүлөлүк башкаруунун бийлигинен бошонууда Т.Тургуналиев чоң роль ойногон.

Бул жылдары Топчубек Тургуналиев “Эркиндик” партиясындагы санаалаштары менен Башмыйзамдын эң кыска долбоорун элге сунуштаган.

2010-жылдын апрелинен тартып Убактылуу Өкмөттүн курамында болгон жана саясий иштер боюнча Президенттин кеңешчиси болгон. 2010-жылдын июль айында Т.Тургуналиев “Революцияны коргоо жана мамлекеттик бийликти тазалоо боюнча” уюштуруу комитетин түзүү жөнүндө айтып чыкканы баарыбызга маалым. Акыркы жылдарда Т.Тургуналиев титулдук улут жөнүндөгү мыйзамдын долбоорун жана улуттук идеология жөнүндө да өзүнүн пикирин айтып келүүдө. Анын пикиринде “Манас” эпосу кыргыздардын улуттук идеологиясынын негизи болуш керек. Мындан сырткары Т.Тургуналиевдин көз карашы боюнча улуттук диаспоралар жөнүндөгү мыйзамда Кыргызстанда жашаган бир дагы улуттук топтор автономия алууга укугу жок, ал эми “Мекендештер жөнүндөгү” мыйзам боюнча мекенден сырткары жашаган кыргыз элинин укугун коргоо зарыл.

Топчубек Тургуналиевдин ушундай идеялары коомчулук тарабынан ар түрдүү пикирди жаратууда. Биздин оюбузча мындай ар түрдүү пикирди жарата турган идеяны сунуштагандын өзү эле көп нерсе жөнүндө кабарлап турат. Бул болсо жаңы пикирдин пайда болушуна жана аны коомчулук талдап, Кыргызстан үчүн оң мааниге ээ болгон прогрессивдүү маанайларды жарата тургандыгына шек жок.

2011-жылдын 1-сентябрынан бери “ААК РСК” банктын директорлор кеңешинин мүчөсү болгон Т.Тургуналиевдин эмгеги баалана баштады десем да болот анын күбөсү болуп 1-баскычтагы “Манас” ордени менен сыйлангандыгы.

Сөзүмдүн аягында муну айтмакчымын Кыргызстаныбызда Топчубек Тургуналиевге окшогон мекенчил, өз принцибинен тайбаган, демократ инсандарыбыз көп болсун, мекенибиз тынчтык күндө өнүгүп, ушундай инсандарыбыз жаштарды тарбиялоого салымын кошо берсин. Топчубек Тургуналиев 70 жашка чыгып отурса да К.Исаев айткандай “демократияны коргоо, жайылтуу боюнча баатыр” бойдон каларына ишенем.

Колдонулган адабияттар:

1. Алгачкы ачкачылык жарыялаган инсан. // Эркин тоо, 2011-жыл 18-ноябрь
2. Введение в истории кыргызской государственности. – Бишкек, 2003. -240 с.
3. Кыргыз туусу, 2011-жыл 11-ноябрь

4. Кыргыз туусу, 2011-жыл 1-ноябрь
5. Осмонов Ө.Ж., Асанканов А.А. Кыргызстан тарыхы. – Бишкек, 2003. –564 б.
6. Чотонов У. Суверенный Кыргызстан: выбор исторического пути. – Бишкек, 1995.
7. Элебаева А., Бешимов Б. Современные гражданские движения в Кыргызстане: Аналитический обзор // Гражданское движение в Кыргызстане. – М., 1991.

УДК: 37. 013. 3

T51

Токтогулов С. - д.п.н., и.о. проф. ЖАГУ,
Разаков М. - ст.преп. Жалалабдский колледж.

Формирования здорового образа жизни студентов – как один из подходов модернизации содержания обучения физического воспитания в колледжах Кыргызской Республики (на примере педагогических специальностей)

Современные социальные изменения в экономической и духовной жизни в Кыргызстане, предъявляют новые и высокие требования к образовательной системе в колледжах по качественной и профессиональной подготовке к здоровому образу жизни студентов.

Но как оказалось, что специальная профессиональная подготовка студентов в современных колледжах осуществляются с недостаточно отведенными учебными нагрузками для физического воспитания, где в этой связи, требуется ввести изменения и в организации учебного и внеучебного процесса и дидактически обоснованных новых дисциплин.

Такой подход физического воспитания в колледжах не только сформировали бы здоровому образу жизни студентов, но и детально информировали бы различных оздоровительных видах спорта способствующие их пожизненному занятию.

В этой связи, если идея Бекбоева И.Б.[1] заключается в том, чтобы ориентировать образовательного процесса на личность, то это положение нами рассматривается с точки зрения здоровьесбережения студентов

Физическая культура – часть общей культуры, совокупность специальных духовных ценностей способов их производства и использования в целях оздоровления людей и их физических способностей [3].

Физическая культура человека(индивидуума) рассматривается как процесс овладения знаниями, умениями и навыками воспитательной, учебной, оздоровительной, рекреационной деятельности для последующего использования в процессе самосовершенствования, и как результат-уровень физического здоровья благодаря своему желанию, знаниям, здоровому образу жизни и двигательной активности[4].

В целом под физическим воспитанием понимается, как вид воспитания, специфическим содержанием которого являются обучение движениям, физических качеств, овладение специальными физкультурными знаниями и формирование осознанной потребности в физкультурных занятиях[7].

В нашем понимании, формирования здорового образа жизни студентов – это дидактически обоснованная и своеобразная форма организации учебного и внеучебного процесса студентов, где в единстве предусматривается их проведения, которые способствуют к пониманию студентов о необходимости ежедневного тренинга по одной из видов оздоровительного спорта на протяжении всего жизненного периода, без вредных привычек.

Однако педагогический процесс в колледжах недостаточно подготовлена к

таким требованиям, где ограничиваются в основном с дисциплинами профессионального направления. Это обусловлено тем, что традиционные учебно-нормативные документы в основном применяются, по сей день без достаточного учета состояния здоровья студентов.

По существу, по возрасту студенты в колледжах это те же школьники старших классов в общеобразовательных школах. И это дает основание применять отдельные подходы здоровьесбережения

С. Токтогулова для студентов в колледжах[5]. В этой работе автор в свою очередь опирается на методическую систему известного педагога-новатора Шаталова В. Ф. [6], где педагогический процесс организуется так, что выходными являются четверг и воскресенье.

В этом контексте, нами полагается, именно в четверг необходимо минимизировать количество занятий, необходимо дополнительно организовать работы кураторов, где содержания их работ будут ориентированы для формированию здорового образа жизни студентов.

Ибо, в нашей интерпретации, сформировать у студентов в колледжах здоровый образ жизни становится возможным, если педагогический процесс осуществляется в три этапа(см. Рис. 1.):

Модель учебного и внеучебного процесса в формировании здорового образа жизни студентов в колледжах КР



Рис. 1.

- внеучебное время является как подготовительным этапом к проведению занятий по физическому воспитанию преподавателя, где со стороны тренера студентам предлагается освоение техники двигательного действия и комплекс приемов по отдельным видам восточного единоборства;
- занятия проводятся совмещенными с гимнастикой и дыхательной гимнастикой(цигун), силовой гимнастикой(мальчики) аэробикой(девочки) и тд;
- предлагается студентам виды занятий в спортивных секциях.

Такой подход организации педагогического процесса в колледжах способствует двухкратному увеличению времени для физического воспитания за счет четверга и повышению ответственности совместной работы преподавателя и кураторов групп, также и заместителя по воспитательной работе.

Внеаудиторные занятия нами рассматриваются, как одна из структурных единиц, т.е. составляющая физического воспитания студентов для формирования здорового образа жизни студентов, где последовательно планируется и проводится со стороны кураторов групп и преподавателя лекции и беседы:

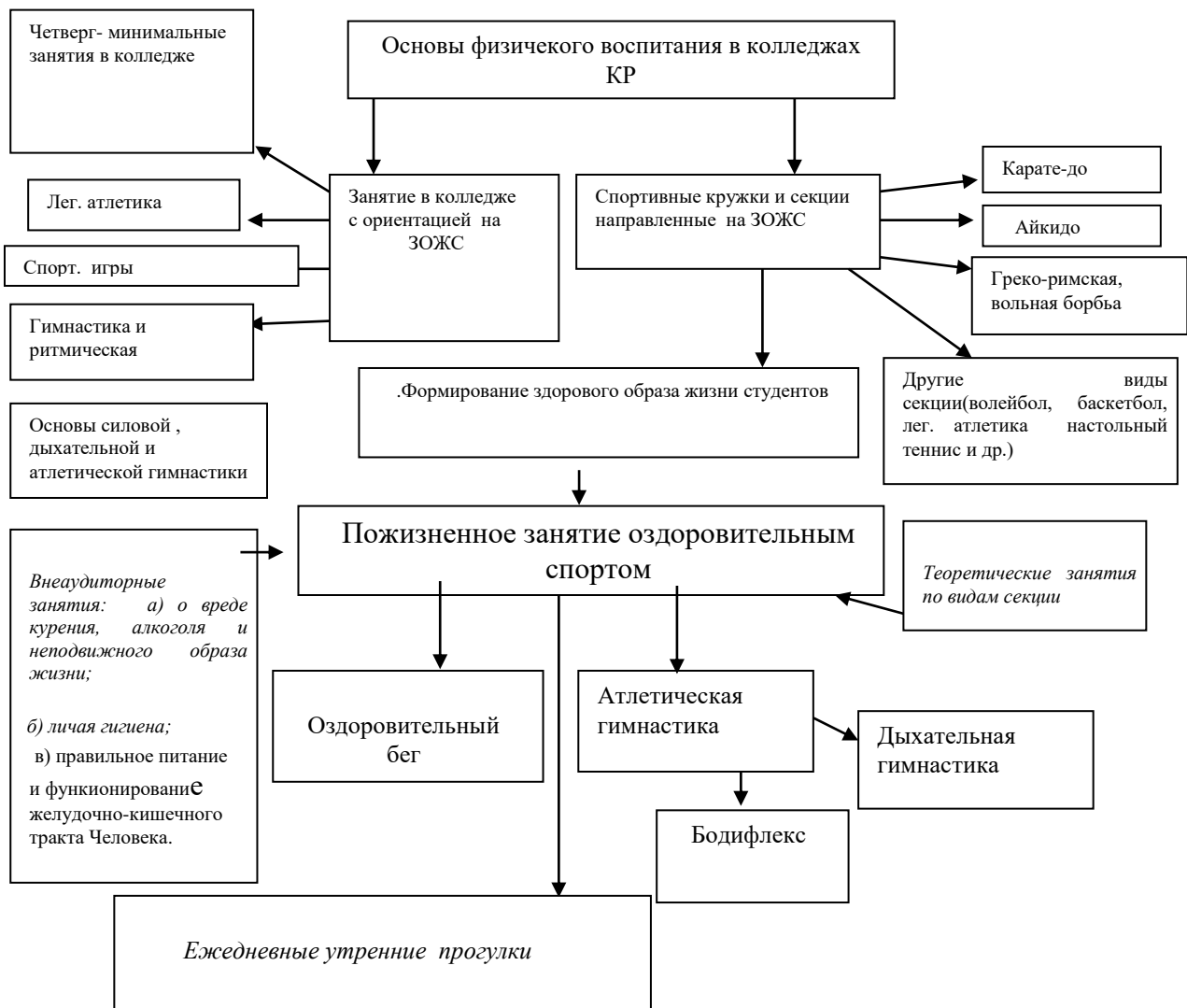
- о личной гигиене;
- о вреде алкоголя и спиртных напитков, которые связаны с проблемами деторождения с участием нарколога и зав. отделениями акушерского отделения горбольницы;
- гастроэнтерологом горбольницы о функции желудочно-кишечного тракта и правильном питании;
- по теоретическим вопросам карате-до, айкидо, дыхательной и атлетической гимнастики с участием их тренеров по видам спорта.

В этих условиях реализуются в едином режиме проведения аудиторных и внеаудиторных занятий, которые не только приводят к здоровесбережению студентов, но и будут способствовать их занятию с любимым видом спорта в спортивных секциях.

При этом, почему не были использованы различные виды фитнеса, которые преследуют те же цели? Это объясняется тем, что во-первых, для чего придется использовать дорогостоящие оборудования и специальные станки, во-вторых тренеры восточного единоборства тренируют молодежь рядом.

Таким образом, в нашем понимании, занятия физического воспитания в колледжах и занятия в секции по видам спорта, также и внеаудиторные занятия кураторов, которые рассматриваются в комплексе в четверг, где проводятся минимальные занятия, за счет которых реализуются внеаудиторные занятия, что могут являться основой для формирования здорового образа жизни студентов. Вместе с тем, студенту информируют о том, что примерно до 25-летнего возраста большинство морфологических показателей увеличивается в размерах и совершенствуются функции организма. До 45-50 лет физическое развитие имеет стабильном уровне. В дальнейшем функциональная деятельность постепенно ослабевают и ухудшаются[7].

Все это в конечном счете, могут закладывать фундамент для пожизненного занятия студента одним из видов оздоровительного спорта, что могут привести массовому оздоровлению населения.

В этой связи, как мы полагаем одним из подходов модернизации содержания обучения физического воспитания может являться разработка дидактических и организационных основ формирования здорового образа жизни студентов в колледжах Кыргызской Республики.

Отсюда следует, что проблемы формирования здорового образа жизни студентов в колледжах сводится к проблемам изменения подходов к программам структурных единиц содержания обучения, для чего нами планируются дидактически обоснованные дополнительные дисциплины включить в состав спортивных видов игр, не выходя за пределов, в рамках существующих учебных нагрузок

отведенные для физического воспитания в колледжах.

В этой связи, нами впервые осуществлена попытка обобщения теоретических и прикладных исследований, направленных на формирование здорового образа жизни студентов в колледжах, которые могут способствовать к установлению сбалансированного соотношения учебных нагрузок между предпрофессиональными, профессиональными дисциплинами и с дисциплиной “Физическое воспитание”.

Не разработанность данной проблемы приводит к противоречию между необходимостью разработки дидактических и организационных основ формирования здорового образа жизни студентов в колледжах Кыргызской Республики и отсутствием ее научно-педагогических основ в реализации адекватные к социальным изменениям, происходящим в экономической и духовной жизни Кыргызстана, где в реальных условиях требуются подготовить к жизни физически здорового, духовно зрелого, нравственно устойчивого, профессионально подготовленного молодого поколения.

Использованные литературы:

1. Бекбоев И.Б. Ориентация на личность: Пути совершенствования обучения. - Бишкек, 2000.-205с.
2. Деминский А.Ц. Основы теории и методики физического воспитания: Донецк, АО Курамшина Донеччина, 1986 – 366с.(15)
3. Матвеев Л.П. Теория и методика физ.культуры. Введение в предмет:учебник для высших физкультурных учебных заведений / Л.П. Матвеев. – 4-е изд.-М.:Лань, 2004. - 160с.(4)
4. Теория и методика физического воспитания: учеб. для ин-тов физкультуры / Матвеев Л.П. и др. / под ред. Л.П. Матвеева, А.Д. Новикова.-М.: Физкультура и спорт. 1976. Т.1. -304с.(5)
5. Токтогулов С.Т. Научно-педагогические основы здоровьесберегающего обучения школьников в общеобразовательных школах Кыргызской Республики (Монография). - Бишкек: Изд. Бийиктик. - Бишкек: 2008, -230с.
6. Российская педагогическая энциклопедия, М.;1999, с.574
7. Харабуги Г.Д. Теория и методика физического воспитания. Изд. 2-е, дополн. Учебник для техникумов физической культуры. М., “Физкультура и спорт”, 1974.-157с.(11)

Шамшиев Р.К.- ф.и.к., доцент

Илимдеги улуулукту жөнөкөйлүк менен түшүндүргөн устат.

Мезгилинде кыргыздын белгилүү, философ окумуштуусу, академик А. Салиев өзүнүн «Мурас» аттуу эмгегинде мындай деп жазган жери бар «Калыптанып калган ар бир элдин арасында илгертен бери эле дүйнөнүн, коомдук турмуштун түйүндүү маселелерине карата ой жүгүртүп, жалпы жобо же эреже катарындагы керемет сөздөрдү жаратуу тажрыйбасы орун алып келген. Цивилизацияга аралашып, жазма маданиятка ээ болгон көп өлкөлөрдө ошол багыт өнүгүү жолуна өткөндө жалпы жоболорду өзүнчө ыраатка салып, теория түзгөн адамдар китептерин чыгарышкан, философия илимине жол ачышкан. Ал эми андай маданиятка жетишпеген көчмөн калктарда философиялык теориялар түзүлө албаса да, жалпылоо багытында ой жүгүртүүлөр эч качан өксүбөй, ооз жүзүндө толук улантылып келе

берген. Андай адамдар акылмандар, улукмандар, даанышмандар делип аталышкан.

Демек, биз ушундай бийиктикте туруп жөнөкөй адамгерчиликти тааныткан профессор агайыбыз Ш.М. Ниязалиевди да даанышман, улукман деп атоого толук мүмкүнчүлүк бар.

Анткени, агайдын көпчүлүк эмгектеринде негизги маселе болуп, адам маселеси, анын социалдык абалы, ой жүгүртүүсү, дүйнөтаанымы эсептелет. Адам жаралуусунан таза жаралат. Ал коомдо, чөйрөдө өзүнө керектүү жана кээде керексиз нерселерди да кабыл алат.

Алгач келген күндөн баштап Жалал-Абад мамлекеттик университетине анын ичинде шаардын элине өзгөчө илим, маданият өтө зарыл экендигин даана байкап, аны жаратууну жана жайылтууну өзүнө милдет кылып алган. Анын бир мисалы катары өзүбүздүн, кесиптештердин, элдин жүрүм турумунунун өзгөрүүсүнөн жана илимге болгон кызыгуусунан байкоого болот. Айтылган ийгиликтерди агай жөнөкөй адамгерчилик маанайы менен жарата алды деп айтсак туура болчудай. Анткени, агай кайсыл жерде болбосун адамдарга өзүнүн улукман сөзүн айтып, (кафедранын жыйынына өтүгүндү тазалап, галстук тагынып кел) деп, - далай окутуучуларды уялтып турчу.

1995-жылы январь айында Жогорку Кеңешке шайлоо болуп, ректор У.Н. Бримкулов баш болуп талапкер катары аттанышкан жана катталышкан. Бирок, тилеке каршы эч кимиси шайлоодон татыктуу добуш ала алган жок. Жыйынтыгында окуу жайга кайра келишкен, бул мезгилде кышкы сессия жүрүп турган ар кандай туура эмес маалыматтардын пайда болушунан ректорат тарабынан таяк жегенбиз. Ошондо да агай өз оюн ачык айтып, келечекте ушул балдар университеттин керектүү илимпоз - окутуучулары болушат деп көрөгөчтүк сөзүн белгилеп айткан.

Профессор, Ниязалиев Шайлообай Мамасалиевич 1938-жылы 12-декабрда Токтогул районуна караштуу Ак-Тектир айылында жарык дүйнөгө келген.

1960-1965-жылдары Кыргыз малекеттик улуттук университетинин «Тарых» факультетинде окуган.

1965-1971-жылдары Фрунзе политехникалык институтунда окутуучу болуп иштеген.

1971-жылы Ленинград мамлекеттик университетинин аспирантурасын ийгиликтүү аяктап, кандидаттык диссертациясын коргогон.

1987-1990-жылдары Ленинград мамлекеттик университетинин докторантурасында окуп, 1990-жылы докторлук диссертациясын ийгиликтүү жактаган.

1990-1993-жылдары Кыргыз архитектура жана курулуш институтунун коомдук илимдер кафедрасынын профессору, кафедра башчысы болуп иштеген.

1993-жылы Жалал-Абад мамлекеттик университетине атайын чакыруу менен келип, «Коомдук-гуманитардык илимдер» кафедрасын жетектеген.

2003-2007-жылдары Социалдык-гуманитардык факультетинин деканы болуп иштеген.

Жалал –Абад мамлекеттик университетинде иштеген 15 жыл ичинде агай жалгыз дипломдуу профессор катары окуу жайдын түптөлүшүнө үзүрлүү чоң салым кошо алды. Анткени, агай аспирантуранын ачылышына түздөн-түз салым кошуп өзүнүн философиялык мектебин түзүп кетти десек жаңылыш болбос. Устаттын жетекчилиги менен 8 кандидаттык диссертация корголгон. Алар алтоосу Жалал-Абад мамлекеттик университетинин аспиранттары. Алар, Шамшиев Р.К., Токоева Г.С., Сүйүналиева Э., Атамурзаева Г., Токтогулова Г.Т., Мамадалиев А. эле.

Жогорку квалификациядагы илимий адистерди ийгиликтүү даярдагандыгы жана республикалык жогорку окуу жайларында үзүрлүү эмгегин жогору баалап, 2000-жылы агайга «Кыргыз Республикасынын билим берүүсүнө эмгек сиңирген кызматкер» деген ардактуу наам берилген.

Ниязалиев Ш.М. өзүнүн эмгекчилдиги, тактыгы, өз кесибинин татыктуу ээси, бийик адамгерчилиги менен эл арасында чоң кадыр баркка ээ болгон.

Агай философ-агартуучу катары белгилүү философтор Т.Аскарров, О. Тогусаков, А. Исмаилов, Ж. Жаныбеков, Ш. Базарбаев ж.б. бирге бир топ жаңы багыттагы идеяларды киргизишкен. Ал идеялар бүгүнкү күндө 249 жаштарды тарбиялоодо жана окутууда өз

жемишин берүүдө. Айтылган ойлор жаштарды мекенчил болууга, улууну урматтоого, кичүүнү ызаттоого чакырган.

Жаратылыштын мыйзамы ушунчалык каттуу беле бүгүнкү күнү жогоруда биз белгилеп өткөн агайларыбыздын көбү арабызда жок. Алар, А. Исмаилов, Ш. Базарбаев, Ж. Жаныбеков. Агайыбыз ушул агайлар менен тирүүлүктө катарлаш жүрүп, эми наркы дүйнөдө да катарлаш жүрүүгө шашып кеткендей. Ошентип, өзүнүздөргө маалым болгондой кыргыз философиясы акыркы эки жылда аябай чоң жоготууга учурады.

Убагында Таластан чыккан агартуучу Үмөт молдо мындай деп айткан жери бар. «Адамга санак жашты- кудай таала берет, билим жашка адам болуп жаралгандан кийин ар бир инсан өзү жетүүгө аракеттенүүсү керек. Кудай улуу кудурети менен тубаса билим жаш берип койгон көкүрөгү таза, таланттуу, адилет, илимдүү адамдар да болот, бирок ага дүйнөлүк маанидеги ар түркүн илим билимди кошкондо, ал киши эли-журту үчүн көп ишти аркалап берер улуу инсандыкка жетет». Демек, агай да жогоруда белгиленген касиеттерди жаратып бере алды десек болот. Анткени, агайдын да кудай берген санак жашы токтоп, билим жашы биз менен калды.

Эзелтен, тирүүлүк—адамга кубаныч, күлкү, жигер үмүт тартууласа, өлүм—адамга күйүт, коркунуч, ый, өксүү алып келүүчү жаратылыштын эч ким, эч качан өзгөртө алгыс мыйзам ченемдүү улуу күчү турбайбы. Өлүм, жалпыбыз аздектеп, керек болсо башыбызды ийген сулуулукту, күчтүүнү, атак-даңкты, байлыкты, генийди, бийликти да аябайт экен.

Адамзат тарыхы жылдыз толгон көк теңир болсо, анын түңкү жарыгын күчөтүп, нурун жерге төгүп берүүчүлөр байыртадан билимдүү адамдар болуп келген экен. Агайыбыз да ошол билимдүүлөрдүн бири.

Чынында, устат илимдеги улуулукту жөнөкөй турмуштук диалектикалык түшүнүктөр менен калктын калың катмарына жеткирүүгө аракет кылган. Демек, агай өз өмүрүн керектүү илим-билим алуу багытына жумшап, көптөгөн жаштарды илимдүү адам ким экендигин таанытып, артына жакшы сөз калтырды.

Пайдаланылган адабияттар:

1. А. Салиев – «Мурас» - Бишкек, Кыргызстан – 1990ж.
2. К. Жусупов – Кыргыздар. Бишкек – 1991ж.
3. М. Иманкулов – Кыргызстан тарыхы. Бишкек – 1998ж.
4. Э. Үмөтов – Үмөт молдо. Бишкек – 2001ж.

УДК: 124.5:316.3 (0.43.3)

Шарипова Э., Кедейбаева Ж., Эркебаев Э. - ОшТУ

Жаштардын баалуулук багыттарынын жаңы геосаясий мейкиндиктеги өзгөчөлүктөрү

Азыркы геосаясий мейкиндикте мурда калыптанып калган жашоо ишмердүүлүгү өзгөрүп, адамдын ички дүйнөсү, анын коомдун мүчөлөрү менен болгон мамилелер системасы татаалдашууда. Жаңы социалдык-экономикалык жана саясий маданиятка ыңгайлашуу зарылдыгы индивиддин психологиясында да тиешелүү өзгөрүүлөрдү пайда кылган. Социумда индивидуализм философиясы жана психологиясы тез өнүгө баштаган, анда негизги орунда уруунун, топтун, элдин кызыкчылыгы эмес, индивиддин жеке кызыкчылыгы турат. Бүгүнкү экономикалык шарттар базар экономикасына мүнөздүү тенденцияларды калыптандырат, ага көпчүлүк учурда салттуулук жана ага ылайык келген психологиялык тип ыңгайлаша алган эмес. Бул кырдаалда жүрүм-турумдун бекемделип жаткан стандарттары салттуу стереотиптер, баалуулуктар менен дал келбей калган; натыйжада мындай абал коомду бузуп, белгилүү психологиялык чыңалууну пайда кылат. Акырында жалгыз эле мурунку

экономикалык тартип танылбастан, аны менен байланышкан бардык нерселер, адаттар, баалуулуктар, ошондой эле көпчүлүк адамдардын жашоо образы да четке кагылат. «Базар экономикасынын эфемердүү табияты ишенимдүүлүк, айкөлдүк сыяктуу социум тарабынан колдоого алынган мүнөздөргө терс таасирин тийгизип, эгоисттик жүрүм-турумду тандап алууга өбөлгө түзөт¹».

Эгерде мурун инсан топтун нормаларын жана баалуулуктарын колдогон салтка таянса, Кыргызстанда реформалардын башталышы менен индивидуалисттик принциптерди жана баалуулуктарды биринчи орунга койгон инсан басымдуулук кыла баштаган. Бул жагдайда В.И. Кумсков мындай дейт: «Жеке менчик базасындагы экономикалык эркиндик эч кимдин тагдыры, кызыкчылыгы менен эсептешпей туруп, өзүн-өзү тобокелдикке салып аракеттенүүнү, өзү үчүн өзүнүн гана күрөшүшүн билдирет²».

Тарыхый көз караштан алып караганда өтө тез убакытта коомдук - экономикалык формациянын алмашышы, республиканын калкынын ар кандай топторунун билим деңгээлинин түрдүүлүгү, алардын жаш курагынан, этникалык өзгөчөлүктөрүнүн, жашоо аймагынан кыз каранды болгон ыңгайлашуусунун ар кандай даражасы – ушулардын бардыгы кыргызстандыктардын аң-сезиминде салттуу, советтик жана постсоветтик типтеринин аралашуусун пайда кылды³. «Массалык аң-сезимде коомдук маанилүү процесстер, кубулуштар жөнүндө карама-каршылыктуу стереотиптер пайда болгондо социалдык таанып-билүүгө күч келет⁴».

«Туура дүйнө жөнүндө так элестүү жана образ болбогон учурда, базар экономикасында карама-каршылыктуу мүнөздөр басымдуулук кылганда, массалык жана индивидуалдык аң-сезимде баалуулуктук дезориентация менен шартталган татаал проблема келип чыгат. Баалуулук багыттарынын, маданияттын түпкү элементтеринин колдонуудан чыгышы трагедиялуу мүнөзгө ээ, анткени мындай кырдаалда мурунку муундар аралык аларга көндүм болгон дүйнөкөрүм менен дүйнө сезүүнүн ортосунда байланыш үзүлөт⁵».

Баалуулуктар системасы индивиддин ички дүйнөсүндө, ошондой эле этностун массалык аң-сезиминде туруктуулукка, консервативизмге ээ болгондугуна байланыштуу өзгөрүлүп жаткан кырдаалга кыйынчылык менен ыңгайлашат. Натыйжада жаңы менен эскинин ортосунда синтез жүрүп, архаикалык элементтер жаңы тарабынан сүрүлүп, четке чыгарылат.

Анкеталык суроолор көрсөткөндөй, кыргызстандык жаштар үй-бүлөө, достук, ден-соолук, материалдык жетишкендик сыяктуу баалуулуктарды биринчи орунга коюшат. Ошону менен катар эле турмушта ийгиликке жетишүүнүн жаңы өбөлгөлөрү кеңири жайылууда (экономикалык демилге, ишкердик, жеке ишканаларды түзүү жана башкалар).

Бирок көпчүлүк жагдайларда азыркы жаштардын жашоо негиздемелери жана баалуулук багыттары туруксуз жана бир жактуу экендиги көрүнүп турат. Базар мамилелеринин кеңейиши жаштардын баалуулуктар системасына белгилүү деңгээлде терс таасирин тийгизип, прагматизмдин калыптанышына жана акчага болгон кызыгуунун артышына алып келди. Келечекке карата батыш жана менталдык көз караштардын айкалышы жаштардын аң-сезимин мүнөздөөчү негизги факторлордун бири болуп саналат⁶.

Ошону менен бирге жаңы муундун бир топ социалдык сапаттары көңүл бурууга татыктуу. Билим алууга умтулуу, кадыр-барктуу кесипке ээ болууга аракет жасоо, чыгармачыл эмгекте өзүн реализациялоо, максатка умтулуу, жеке өзүнүн күчүнө жана

¹ Фенько А.Б. Дети и деньги: особенности экономической социализации // Вопросы психологии, 2000. - №2. - 97-б.

² Кумсков В.И. Рыночный переход в прямом и непосредственном восприятии. – Бишкек, 2006. – 126-б.

³ Курманов З. Особенности социального поведения и исторического сознания. – Бишкек, 1997.

⁴ Андреева Г.М. Психология познания. – М., 1999.- 220-б.

⁵ Стамова Р.Д. Личность в современном мире.-Бишкек, 2008.-148-б.

⁶ Караёыз: Айтбаев А. Менталитет кыргызского народа как объект философского исследования. Дисс.... д-ра филос.наук: 09.00.11. – Бишкек, 2007. – 14-16 беттер251

ийгиликке жетишине ишеним сыяктуу сапаттар жаштарга келечектин потенциалдуу субъектиси катары болгон ишенимди арттырат.

Азыркы Кыргызстандын коомдук турмушундагы өзгөрүүлөр, тагыраак айтканда, коомдук мамилелердин өнүгүшү, экономикалык, саясий жана социалдык-маданий чөйрөнүн өсүшү баалуулук багыттарынын, нравалык парадигмалардын алмашышына алып келди. Аталган процесстер коомдун негизин аныктаган детерминанттардын, башкача айтканда мотивдердин, керектөөлөрдүн жана кызыкчылыктардын глобалдуу түрдө өзгөрүшү менен коштолууда.

Көптөгөн батыш өлкөлөрүнүн баалуулуктарынын динамикасынын негизги мүнөзү катары индустриалдык коомдун баалуулуктарынын маанисинин төмөндөшүн жана постиндустриалдык коомдун гуманисттик баалуулуктарынын мазмунунун жогорулашын кароого болот. Бул процесс биздин коомдун баалуулуктарынын абалына да белгилүү таасир тийгизет, ошол эле учурда социумдун коомдук - экономикалык, саясий жана маданий өнүгүүсү баалуулуктардын жаңы системасынын калыптанышына шарт түзөт.

Баалуулуктар социалдык институттардын аракеттенүү механизм жана коомдук байланыштарды аныктоого мүмкүндүк түзгөн каражат катары изилденет. Баалуулук – адам баласы үчүн зарыл, керектүү болгон материалдык жана руханий объектилер. Аксиологиялык негиздемелерди классификациялоонун негиздемелери болуп адам ишмердүүлүгүнүн чөйрөсү, баалуулуктардын жалпылыгынын жана универсалдуулугунун даражасы, ошондой эле формалары жана башкалар эсептелет.

Жалпы коомдун баалуулуктарынын динамикасын социалдык топтордун, жеке инсандардын баалуулук багыттарынын өнүгүшүнүн натыйжасы катары кароо максатка ылайыктуу. Ошол себептүү түрдүү муундардын, айрыкча динамикалык топ катары белгилүү болгон жаштардын баалуулуктарын изилдөө актуалдуу мүнөзгө ээ. Жаштардын аксиологиялык багыттарына болгон кызыгууну төмөнкү жагдайлар менен түшүндүрүүгө болот: жаштар келечекте негизги өндүргүч күчкө жана потенциалдык интеллектуалдык, саясий, экономикалык, маданий элитага айланат, демек, алардын баалуулуктары жалпы коомдун багыттарын, массалык пикирин аныктайт.

Социалдык жүрүм-турумдун жөнгө салуучусу катары баалуулуктар адамдарга жүрүм-турумунун жеке парадигмаларын, жашоо образын калыптандырууда жана ишке ашырууда бир топ өз алдынчалыктарды берет. Ошондуктан, социалдык баалуулуктардын аракети субъекттин өз керектөөлөрүн жана кызыкчылыктарын ишке ашырууга багытталган ички умтулуусу катары көрүнөт¹. Баалуулуктук мамиле объективдүүлүк менен субъективдүүлүктүн, сезимдик менен рационалдуулуктун, инстинктивдүүлүк менен аң - сезимдүүлүктүн, биологиялык менен социалдыктын биримдигинен куралат. Баалуулуктардын негизи болуп тигил же бул максатка багытталган ишмердүүлүк катары белгилүү болгон практика эсептелет. Баалуулуктардын булактарын адамдардын аң-сезиминен эмес, социалдык практикадан, коомдук эмгектин натыйжасынан издөө зарыл.

Азыркы коомдун жаштарында саясий, укуктук жана нравалык маданиятты айкалыштырган баалуулук багыттарын, ошондой эле жаңы макроэкономикалык мамилелер шартында демилге, ишкердик, активдүүлүк, эмгекчилдик сыяктуу сапаттарды, татаал социомаданий кырдаалда кыйынчылыктарга туруштук берүү сыяктуу касиеттерди өнүктүрүү зарыл. Бүгүнкү кыргызстандык жаштар динамикалык өзгөрүүлөрдүн субъектиси болууга жөндөмдүү муун катары көз караштардын жаңы системасынын мүнөзүн өзүнө айкалыштыра алабы? Цивилизациялык келечекке карай кадам шилтөөдө өзүнүн улуттук социалдык руханий идеалдарын, нравалык баалуулуктарын жана маданий салттарын жоготуп албайбы? деген суроолор мезгилдин актуалдуу маселесине айланууда. Демек, коомдук өнүгүү процессинде базистик негиздемелер жана баалуулуктар кайра бааланып, субъекттердин жүрүм-турум, ой

¹ Караңыз: Соколов А.В. Ценностные ориентации постсоветского гуманитарного студенчества // Социол.исслед.-2003. №1.-115-123-б; Социальные и гуманитарные науки. - 2005. № 1. – 35- бет.

жүгүртүү нормаларынын, үлгүлөрүнүн тынымсыз модификацияланышы ишке ашып, өзгөрүп туруучу социалдык шарттарга карата ыңгайлануу деңгээли жогорулоодо.

Коомдук пикирдин натыйжалары көрсөткөндөй, жаңы экономикалык мамилелерге өтүү бир жагынан жаштардын баалуулук багыттар системасындагы жогорку билимдин ролун актуалдаштырса, экинчи жагынан, студенттердин окуу процессине, кесибине карата мамилесин, окууга кирүү мотивин өзгөртүүдө. Кыргызстандын өнүгүү процессинин азыркы баскычында жаштардын этникалык өздүк аң-сезиминин маанилүү индикатору болгон этникалык өздүк идентификациясын аныктоо негизги маселелердин бири болуп саналат. Жаштар арасында улуттук маданияттын сакталып калышынын критерийлеринин бири катары эне тилин билүү каралат. үрп-адаттарды сактоо, өз тарыхын, тилин, дилин терең өздөштүрүү сыяктуу баалуулуктарды кайра жаратуу зарыл. Жаш муундардын коомдук өнүгүүсүн изилдөөдө социалдашуу категориясы негизги орунда турушу абзел. Бүгүнкү күндө жаштардын социалдашуу процесси баалуулуктар, идеалдар системасынын өзгөрүү шартында өтүүдө. Социомаданий, экономикалык, саясий чөйрөлөрдөгү айрым кыйынчылыктарга карабастан, социалдашуу калыптанып калган моделдердин жана эрежелердин негизинде ишке ашып жатат.

Жаштардын баалуулуктук аң-сезиминин бүгүнкү абалы жөнүндөгү коомдук пикирди талдоо коомдо болуп жаткан социалдык өзгөрүүлөрдүн динамикасы жаштардын аң-сезиминин ийкемдүүлүгү, мобилдүүлүктүн жогорку даражасы, баалуулук позицияларынын динамикасы, ички карама-каршылык, индивидуалдык баалуулук системаларынын туруксуздугу сыяктуу типтүү мүнөздөмөлөр менен шартталышын көрсөтөт. Демек, жаштардын баалуулук багыттары жөнүндөгү коомдук пикир көрсөткөндөй, келечек муундарынын аксиологиялык негиздемелери жаңы геосаясий кырдаалга ылайык өзгөрүүгө дуушар болууда. Аталган тенденциянын өнүгүшүндө базар экономикасы, батыш маданияты да өзгөчө орунда турат. Аталган жагдайлар сөзсүз түрдө мамлекеттик деңгээлде эске алынып, бул багытта конструктивдүү иш-чаралар иштелип чыгышы зарыл.

Колдонулган адабияттар:

1. Бакиева Г.А. Национальная идентичность и гражданство в условиях модернизации общества. – Бишкек, 1998. -150-б.
2. Батунский М.А. Влияние Запада на развитие культурного самосознания мусульманских мыслителей России конца XIX – начала XX вв. // Цивилизации и культуры. – М., 1994. – Вып. I.-56-б.
3. Кумсков В. И. Рыночный переход в прямом и непосредственном восприятии. – Бишкек, 2006. -155-б.
4. Курманов З. Воспоминания о будущем, или к вопросу о кризисе национальной идентичности // Слово Кыргызстана, 2007. 16 марта.
5. Урманбетова Ж.К. Мышление кыргызов в проекции философии истории. – Бишкек, 1997. -98-б.
6. Урманбетова Ж.К. Культура кыргызов в проекции философии истории. – Бишкек, 1997.-85-б.
7. Федорова Л.И. Изменения культуры в эпоху глобализации // Культурное разнообразие в эпоху глобализации, 2006. – Мурманск: МГПУ, 2006. – 4.1.
8. Фенько А.Б. Дети и деньги: особенности экономической социализации // Вопросы психологии, 2000. – №2.
9. Элебаева А.Б. Межэтнические отношения в постсоветских государствах Центральной Азии: динамика развития. – Бишкек, 2001.-108-б.

Шерматов А.О., - улук окут., Сабилов К.А.,- окут.

Азыркы коомдун баалуулуктар тутуму

Азыркы мезгилде Жер жүзүндөгү көп өлкөлөр демократиялык болуп саналышат же артыкчылык катары демократиялык өнүгүү жолун тандап алышкан. Демократиялык коомдо адам ишмердигин маданий жөнгө салуу баалуулуктар тутуму аркылуу ишке ашырылат.

Маданий тутумдун баалуулуктары — бул өзүнө тарыхый жана социалдык текшерүүлөрдөн, сыноодон өткөндөрдү киргизип алган жалпылоочу түшүнүктөр, ошондуктан жашоо жүрүшүндө адамдардын жүрүш-турушун жөнгө салуучу жана коомдогу социалдык топторду бириктирүүнү камсыз кылуучу эл умтулган туруктуураак идеялар, мүдөөлөр, максаттар.

Баалуулуктар түзүлүшүндө төмөнкүлөрдү бөлүп көрсөтүүгө болот:
универсалдуу (Ата-Мекенди сүйүү жана аны коргоо; үй-бүлө; эркиндик; ден соолук; билим, адептик, диний, эстетикалык, саясий, укуктук чен-өлчөмдөрдү сактоо ж.б.);
таптык, ички топтук (социалдык мартабага, улутка, мансапка ж.б.);
индивидуалдык (адамга болгон сүйүү; белгилүү бир ишмердиктин түрүнө, жашаган жерге байлануу ж.б.).

Баалуулуктар өзү кандайдыр-бир иерархиялык түзүлүштү көрсөткөн тутумга бириккен. Ал дайыма эле туруктуу бойдон кала бербейт, көптөгөн себептердин таасири менен өзгөрүп турат:

тышкы — убактылуу (20 жаштагылар 60 жашта башкача бааланып калат), мейкиндүү (мисалы, башка өлкөгө көчүп кетүү);

ички — (мисалы, адептик катуу толкундоо, башка динге өтүп кетүү, өзүндүн улуттук же маданий окшоштугуна жаңыдан түшүнүү ж.б.).

Жеке адамдын жана бүтүндөй коомдун турмушундагы баалуулуктар милдети ар түрдүү:

алар жеке адамдын, ошондой эле адамдардын бүтүндөй муунунун (бүтүндөй коомдун) турмушуна багыт (адептик, этикалык, эстетикалык ж.б.) болуп берет;

алар коомдун өнүгүшүндө өтүүчүлүктү жана маданияттын өнүгүүсүндө үзүлбөстүктү камсыз кылышат;

алар социалдык көзөмөл механизми сапатында чыгышат, ошондуктан коомдогу тартипти жана социалдык тең салмактуулукту кармап туруу үчүн керек болушат;

алар коомдо алдын ала айтуунун кандайдыр-бир деңгээлин жана кырдаалды көзөмөлдөөнү камсыз кылуучу өзгөчө бир психологиялык коргоонун ордунда болушат.

Ницше: «Эмнеге жашаарын билген, кандайдын баарын көтөрө алат», - деп жазган. Ынандыруунун мындай тутуму жокто адамдар алсыздыгын сезишет, ал депрессияга, кайдыгерликке, фаталдуулукка, унчукпай баш ийүүгө же, тескерисинче, козголоңго, ичкиликке же баңгине көп пайдаланууга алып келет.

Баалуулуктардын ар кандай 254 бөлүштүрүлүшү түрү жана деңгээли боюнча

сөзсүз түрдө шарттуу болот, анткени ага социалдык жана маданий маанилер киргизилет. Анын үстүнө көп маанилүү (мисалы, үй-бүлө) тигил же бул баалуулуктарды кайсы-бир графага кошууга болбойт. Ошентсе да баалуулуктардын бир нече бөлүштүрүлүшү бар.

Мисалы, баалуулуктар төмөндөгүдөй бөлүштүрүлүшү мүмкүн:

материалдык;
руханий.

Башка бөлүштүрүүдө (Б.С.Ерасов) баалуулуктар төмөндөгүдөй болгон:

Виталдык: өмүр, ден соолук, дене, коопсуздук, жыргалчылык, адамдын физикалык абалы (токтук, тынчтык, сергектик), күч, чыдамдуулук, турмуш сапаты, жаратылыш чөйрөсү (экологиялык баалуулуктар), тажрыйбалуулук, керектөө, жайлуулук ж.б.

Социалдык: социалдык абал, мартаба, эмгекти сүйүү, байлык, кесип, үй-бүлө, мекенчилдик, чыдам, тартип, демилгелүүлүк, социалдык теңдик, жыныстардын теңдиги, жетишкендиктерге жөндөмдүүлүк, жеке көз карандысыздык, коомдун турмушуна жигердүү катышуу, өткөнгө же келечекке багыттануу, жергиликтүү (кыртыштуу) же чоң аймактык (мамлекеттик, интернационалдык) багыттануу.

Саясий: сөз эркиндиги, жарандык эркиндиктер, мамлекеттүүлүк, мыйзамдуулук, жакшы башкаруучу, тартип, жарандык тынчтык.

Моралдык: жакшылык, жыргал, сүйүү, достук, милдет, абийир, чынчылдык, өзүн аябоочулук, ак ниеттүүлүк, берилгендик, өз ара жардам, акыйкаттык, улууларды урматтоо жана балдарга болгон сүйүү.

Диний: Кудай, кудайдын мыйзамы, ишеним, куткаруу, жыргал, үрп-адат, Ыйык Жазуу,

Эстетикалык: сулуулук (же тескерисинче түрү сууктук), мүдөө, эриш-ар-кактык, салтты улантуу же жаңылык, маданий өз алдынчалык же тууроо ж.б.

Америкалык окумуштуу Ж.Рокич баалуулуктардын эки классын бөлүп көргөзөт: терминалдыкты (базалык) окумуштуу жеке жашоонун кандайдыр-бир түпкү максаты жеке жана коомдук көз караштан алганда, ага умтулууга татырлык ишеним катары аныктайт.

инструменталдыкты — иш-аракеттин кандайдыр-бир элеси (мисалы, чынчылдык, рационалдуулук) жеке жана коомдук көз караштан алганда кандай гана жагдай болбосун артыгыраак болуп эсептелген ишеним катары аныктайт. Рокичтин ою боюнча, дал мына ошол тигил же бул улуттук маданиятка таандыктык көрсөтүлгөн деңгээлдер боюнча баалуулуктарды бөлүштүрүүнү шарттайт жана тигиндей же мындай жүрүш-туруш эрежелерин болжолдойт.

В.А. Ядовдун бөлүштүрүүсүндө *инсандын баалуулук багыттары, мүдөө менен макулдукка келип, турмуштук максаттардын — алыскы, ортоңку, жакынкы баалуулук иерархиясын, ошондой эле үлгү катарында жүрө турган жүрүш-туруштун (баалуулуктар-каражаттар) чен-өлчөмдөр жөнүндөгү түшүнүгүн түзөт. Инсандын баалуулук багыт алуу тутумунун чокусунун келечекте эңсеткен — турмуштук мүдөө болуп эсептелет.*

Окумуштуунун пикири боюнча баалуулук багыттар — көп комплекстүү түзүлүш. Ал өзүнө инсандын социалдык тажрыйбасын чагылткан *когнитивдик (маанилик) курамчаны;* инсандын баалуулуктарга болгон мамилесин жана бул мамиленин мазмунун ачып берген *эмоционалдык курамчаны;* конкрет кырдаалга карата иш-аракеттин планын камтыган *жүрүш-туруштук курамчаны* киргизет.

Адамдык баалуулуктарды талдоого алуу менен алардын төмөндөгүдөй мүнөздөмөлөрүн бөлүп көрсөтүүгө болот: адамдын энчисине тийген баалуулуктардын жалпы саны анча деле көп эмес;

- адамдардын баары ар кандай деңгээлде болгону менен, бирдей эле баалуулуктарга ээ;

- адамдардын баалуулуктарынын булагы маданиятта, коомдо жана анын институттары менен инсанда байкалып турат;

- баалуулуктардын таасири окуп-үйрөнүүгө татыктуу, бардык социалдык феномендерде байкалып турат.

Дүйнөнүн ар кандай маданияттарындагы баалуулуктарды түшүнүү жана алардын катышы ар кандай. Ошондуктан ар кандай маданияттарда биринчи орунга баалуулуктардын ар түрдүү топтору чыгат.

Батыш коомдорунда, бул кейпи, инсандын автономиясын жана демократияны сактоону камсыз кылуучу социалдык жана саясий баалуулуктар болот; Чыгышта биринчи планга диний баалуулуктар чыгышы ыктымал (мисалы ислам дүйнөсүндө); ошол эле учурда Япониянын баалуулуктар тутумунда эстетикалык баалуулуктар өтө чоң мааниге ээ болот. Мисалы, Япониянын маданиятында гүлдөгөн сакуруны жана клендун күзгү кызарып келаткан жалбырактарын суктанып карап олтуруу салтка айланган... Өлкөнүн ири газеталары күн сайын кайсы префектурадагы сакурунын гүлдөрү ачылганы тууралуу кулактандыруу басып турат; корпорациялар жана чакан ишканалар атайын транспорт жалдашат да, өз кызматкерлерин гүлдөгөн дарак менен бир нече саат суктанышы үчүн, табиятка алып чыгышат. Көптөгөн илимпоздордун пикири боюнча, япондордо бала кезинен баштап эле дал мына ошол эстетикага, шөкөткө бурулган өзгөчө көңүл 1960-жылдардагы «экономикалык керемет-тин» негизги себеби болуп калган жана мисалы, ар бир ишканадагы болуучу «сапат ийрими» аркылуу, дагы эле өлкөнүн экономикасынын өнүгүшүнө жардам кылуусун улантууда.

Эгер Кыргызстанга кайрыла турган болсок, анда биринчи орунга, балким социалдык баалуулуктар чыгат, бирок батыш өлкөлөрүнөн айырмаланып, үй-бүлөлүк, уруулук жана кландык байланыштар, өткөнгө багыттануу (келечекке эмес) ж.б. сакталып калган.

Экинчи дүйнөлүк согуштан жана БУУ түзүлгөндөн кийин, негизине туруктуу жана коопсуз дүйнө курууга боло турган баалуулуктар маселеси өтө курч болуп калды. Жалпы адамзаттык баалуулуктар адамзаттын турмуштук тажрыйбасынын бирдигин чагылтып, маданияттын бүтүндүгүн камсыз кылышы керек болчу. Ар бир элдин маданиятынын түпкү негиздеринде бардык маданияттар үчүн көбүрөөк же азыраак окшош баалуулуктар болот. Алар маданий универсалиялардын милдетин аткарышат.

Адамзаттын өнүгүшүнүн улам жаңы баскычы, анын жашоосунун шарттарына адекваттуу ылайыгыраак келген баалуулуктардын өз тутумун түзөт. Бирок, ал өткөн доорлордун баалуулуктарын коомдук мамилелердин жаңы тутумуна киргизүү аркылуу, зарылдык менен мурастап алат. Маданий универсалияларда бекитилген жалпы адамзаттык баалуулуктар жана мүдөөлөр адамзаттын аман калуусун жана өркүндөшүн камсыз кылышат.

Азыркы маданиятта адамдын адамга, өз шеригинин эркиндигин таанууга болгон маектик мамилеси түзүлөт. Өз тарыхында адамзат тарабынан түзүлгөн баалуулуктарды маанилердин мухитинен тандап алууну адам өзү ишке ашырат. Ошол эле мезгилде жалпыадамзаттык баалуулуктар — абстракттуу түшүнүк эмес. Алар улуттук баалуулуктардан өсүп чыккан, ал эми азыр болсо ар бир улуттук маданиятта конкреттүү түрдө ишке ашып жатат. Николай Бердяев: «Улут сапаты анда катылган адамгерчиликке байланыштуу», — деп жазган.

В.В. Лыкова «Улуттук окшоштукту ааламдашуу мазмунунда өзгөртүү» аттуу макаласында: «баалуулуктардын, эрежелердин, диний ишенимдердин, багыттардын, көз караштардын тутуму катары түшүнүлгөн маданиятты өзгөртүү жүрүшү бир топ деңгээлде объективдүү жана зарыл болот. Бирок, ал башка жүрүп жаткан ааламдык жүрүштөр сыяктуу эле дүйнөлүк аренада алдыга озгон өлкөлөрдүн кызыкчылыктары үчүн жасалат», — деп белгилейт.

Айрым өлкөлөрдө калктын бөлүгү жашоонун батыш үлгүсүн алууга даяр; бирок, ааламдашунун натыйжаларынын бири болуп, С.Хантингтон белгилегендей «бөлүнгөн цивилизациялар» феномени болуп калды. Бул калктын элитасы жана массасы өздөрүн баалуулуктардын ар кандай тутумдарына таандык экенин түшүнгөн цивилизациялар.

Ошондой болсо да ааламдашуу жаңы ааламдык баалуулуктарды түзүү үчүн бардык улуттук маданияттардын дүйнө сүрөтүн «кайра түзүүсүн» объективдүү түрдө талап кылат. Жада калса Кыргызстандын мисалында деле улуттук тарыхый окшоштуктарды «кайра жасоо»

жүрүшү батыштан башка өлкөлөрдө деле башталганын белгилөөгө болот. Тарыхты «кайра жазуу», геосаясий мейкиндиктеги өзүнүн ордун которуу жүрө баштады, улуттук маданий катмарлар баасын жоготууда. Биздин дүйнөдөгү аз гана өлкөлөргө өзүнүн маданий мурасын «жууп кетүүдөн» сактап калуу мүмкүн болууда. Ааламдашуу дүйнөсүндө маданий жана улуттук окшоштукту сактап калуунун классикалык мисалы катары Японияны көрсөтүүгө болот.

Бирок, Япония деле, дүйнөнүн калган башка өлкөлөрү деле биз жалпы адамзаттык деп атаган баалуулуктарды кабыл алышат.

Философиялык энциклопедия жалпыадамзаттык баалуулуктарды төмөндөгүдөй аныктайт: бул «адам жөнүндөгү философиялык окуунун тутумуна кирген түшүнүктөрдүн жыйындысы... Жалпы адамзаттык баалуулуктар дагы башка баалуулуктардан саясий, диний жана башка ышкылардан эркин адам уруусунун жалпы кызыкчылыктарын билдирип тургандыгы менен бөлүнүп турат, жана бул сапатта адам цивилизациясынын императиви катары аракеттенишет...

Дүйнөлүк коомчулук тарабынан таанылган жалпыадамзаттык баалуулуктарга жашоо, эркиндик, бакыт, ошондой эле өзү өңдүүлөр менен мамилелешүүдө ачылган адам табиятынын жогорку көрүнүштөрү таандык. Жалпы адамзаттык баалуулуктарды тебелөө адамзатка каршы жасалган кылмыш катары каралат.

Өткөн мезгилдерде азыр биз жалпыадамзаттык деп атап жүргөн баалуулуктардын универсалдуулугу этномаданий жана социалдык коомчулуктардын алкагында гана ишке ашуучу, алардын маанилүүлүгү кудайдын эрежелерине негизделген. Бирок, мезгилдин өтүшү менен, адам табиятынын бирдейлигин түшүнүү жана эң төмөнкү турмушта жашап жүргөн элдердин дүйнөлүк адамзат цивилизациясына кошулуу аракеттеринен улам жалпыадамзаттык баалуулуктар бүтүндөй планеталык деңгээлде бекемделе баштады. Жалпыадамзаттык баалуулуктарды бекемдөө үчүн адамдын табигый укуктарынын концепциясы аябагандай чоң мааниге ээ болду.

Адамзат цивилизациясынын бирдигин түшүнүү эл аралык маанилүү документтердин, биринчи кезекте адам укугунун Жалпы Декларациясынын негизи болуп калды.

Декларациянын беренелери укуктук мейкиндикте жашоо, эркиндик жана жеке кол тийбестик, басмырлоолордон коргоо, үй-бүлө ж.б. жалпыадамзаттык баалуулуктарды киргизди. Декларацияны ратификациялаган өлкөлөр адамдардын аң-сезиминде жалпыадамзаттык баалуулуктардын инсандын эркиндигинин жана укуктарынын негизи катары бекемдешип, өздөрүнүн мыйзам чыгарууларын эл аралык чен-өлчөмдөр менен тууралоого милдеттеништи.

Патриот (грек. Patriots — жердеш, мекендеш) — өз өмүрүн мекендин кызыкчылыктарына баш ийдирген инсан.

Мекенчилдик — мекенге кызмат кылууга жана аны душмандардан коргоого даярдыктан көрүнгөн эмоционалдык мамиле. Бул түшүнүктүн моралдык мазмуну философиялык сөздүктө толугураак аныкталган: «Патриоттуулук (грек. Patris — мекен) — адептик жана саясий негиз, мазмуну мекенди сүйүү, ага берилгендик, өткөндөрү менен учурдагыларына сыймыктануу, анын кызыкчылыктарын коргоого умтулуудан турган социалдык сезим». Мекенчилдик кыргыз маданияты үчүн дайыма негизги түшүнүк болуп келген.

Колдонулган адабияттар:

1. Бакиева Г. Социальная память и современность. — Б., 2000
2. Буровский А.М. Мировая цивилизация: генезис, сууность, перспективы// Цивилизация. — Вып. 5. — Проблемы глобалистики и глобальной истории. — М, 2002.
3. Какеев А.Ч. Идеи патриотизма в творчестве кыргызских мыслителей//Диалог цивилизаций. №2 (5). 2004.
4. Намазова А.Ж., Иманбакаева М.Г. С чего начинается гражданин. — Бишкек, 2004.

БИЗДИН АВТОРЛОР

1. Абдирашитова Н.А. - КМАКТУ, окутуучу
2. Абдылдаев А.А. - ЖАМУ,
3. Абдырахманова Г.Б. - ЖАМУ, улук окутуучу
4. Абжалиева Н. - ОшМУ
5. Айткеев Н.Ж. - ЖАМУ, улук окутуучу
6. Айылчиева М.А. - ЖАМУ, улук окутуучу
7. Акматалиев А. - ОшМУ
8. Алибаева М. А. - ЖАМУ
9. Алыканов Ж.Т. - ЖАМУ, изденүүчү
10. Асанова К.А. - ЖАМУ,
11. Аскарлова А.К. - ЖАМУ, э.и.к., доцент
12. Аширалиева Б.А. - ЖАМУ, улук окутуучу
13. Аюпов Ф. Г. - ИО и ПК ЮО НАН КР
14. Бакалаева Л.К. - ЖАМУ, улук окут.
15. Бакирова А.А. - ЖАМУ,
16. Баракова А.А. - КК колледжи, окутуучу
17. Батырова Ы. - ЖАМУ, окутуучу
18. Бекболотова Э.О. - ЖАМУ,
19. Беккулов М.И. - ЖАМУ, улук окутуучу
20. Белекова К. - К-УУ
21. Бечелова А. - ЖАМУ, окутуучу
22. Божуева Э. - ЖАМУ, доценттин м.а.
23. Боркошова С.М. - ЖАМУ,
24. Джаманбаев Ж.А. - ЖАМУ,
25. Дүйшеев Ж.К. - УЭП, к.и.н., доцент
26. Жамашева Н.С. - ЖАМУ, окутуучу
27. Жолболдуева Д.Ш. - ЖАМУ, улук окутуучу
28. Жолдошалиева Н.С. - ЖАМУ,
29. Илиясова О. - ЖАМУ
30. Иманкулов З.И. - ЖАМУ, окутуучу
31. Исаков Б.М. - ЖАМУ, окутуучу
32. Исмаилова К.Д. - ЖАМУ,
33. Кадыров Т.А. - КМТУ, КТИ, улук окутуучу

34. Кадырова Ч.Т. - ЖАМУ
35. Карабекова Ч.К. - ЖАМУ
36. Карбекова А.Б. - ЖАМУ, э.и.к. доц.м.а.
37. Каримов А. - ЖАМУ, т.и.д.
38. Каримова С. - ОшМУ
39. Касымбеков С.Н. - ЖАМУ
40. Качкынбаев Н. - АКК, а.и.к., доцент
41. Кедейбаева Ж. - ОшТУ
42. Кенжекулов И. - ЖАМУ, улук окутуучу
43. Кенжекулов К. Н. - ЖАМУ, ТИПИ окутуучу
44. Кожалиев А. - ЖАМУ
45. Кулназаров А - К-УУ
46. Курбанбаев К. - ОшМУ
47. Курманбекова Д.Д. - ЖАМУ
48. Кыдыралиев С. - ЖАМУ, т.и.д., проф.
49. Мамыралиева А.Т. - ЖАМУ, улук окутуучу
50. Мамырасулов А.С. - ЖАМУ, окутуучу
51. Мамырова Т.О. - КК колледжи, цикл башчысы
52. Махмудова Г.У. - ЖАМУ, окутуучу
53. Молдокеев М.Т. - ЖАМУ
54. Мурзалиев К. - ЖАМУ
55. Мусакулов Н.К. - ЖАМУ, окутуучу
56. Мырзаibraимова И.Р. - ОшМУ, улук окутуучу
57. Найманбаев М.Ж. - ЖАМУ, п.и.к. доцент
58. Нарматова К.К. - ЖАМУ
59. Носиров Ш. - К-УУ
60. Нусупова Р.С. - ЖАМУ, окутуучу
61. Оморов Н.А. - ЖАМУ
62. Ормогоева А.А. - ЖАМУ
63. Орозбаев Б.С. - КУАУ, а. и. к, доцент
64. Орозбаева Ж.М. - ЖАМУ
65. Орунбаев К.К. - ЖАМУ, окутуучу
66. Осмонбаева С. - ЖАМУ
67. Осмонова Б.М. - ЖАМУ, улук окутуучу
68. Пратова А.Т. - ЖАМУ, үйрөнчүк окутуучу
69. Пулатова Г.Т. - КМТУ, КТИ, улук окутуучу
70. Разаков М. - ЖАК, улук окутуучу
71. Сабиров К.А. - ЖАМУ, окутуучу
72. Садыралиев Ж. - Жалал - Абад обл. стат. башк. жетекчиси
73. Садыралиева Г.Р. - ЖАМУ, ТИПИ улук окутуучу
74. Сакибаев К.Ш. - ОшМУ
75. Самиева А. - ОшМУ
76. Салимов Р. - К-УУ
77. Сатканкулов Э.С. - ЖАМУ
78. Сатканкулова М. - ЖАМУ
79. Сейталиева Т.Ж. - КК колледжи, окутуучу
80. Сулайманова Ч.А. - ЖАМУ, окутуучу
81. Суленов К.Ж. - ЖАМУ

- | | | |
|------|-------------------|------------------------|
| 82. | Сыдыков С.Ш. | - ЖАМУ |
| 83. | Тавалдиев К.А. | - ЖАМУ, улук окутуучу |
| 84. | Таирбеков С.Т. | - ЖАМУ |
| 85. | Танаков Н.Т. | -ОшМУ |
| 86. | Ташиева К.М. | - ЖАМУ, окутуучу |
| 87. | Ташкулова Ш.Б. | - К-УУ |
| 88. | Темирова А.А. | - ЖАМУ, окутуучу |
| 89. | Термечикова А.М. | - ЖАМУ, окутуучу |
| 90. | Термечикова С.М. | - ЖАМУ, окутуучу |
| 91. | Токоева Г.С. | - ЖАМУ, ф.и.к., доцент |
| 92. | Токтогулов С. | - ЖАМУ, п.и.д., проф. |
| 93. | Толонов Э.Н. | - ЖАМУ, улук окутуучу |
| 94. | Турдубеков Б.М. | - ЖАМУ, э.и.к. проф. |
| 95. | Чортгонбаев Т.Дж. | - КУАУ, а.и.д. |
| 96. | Чоюнова А.Т. | - ЖАМУ, доцент. м.а. |
| 97. | Шакирова Н.А. | - ОшМУ, улук окутуучу |
| 98. | Шамшиев Р.К. | - ЖАМУ, ф.и.к., доцент |
| 99. | Шарипова Э. | - ОшМУ |
| 100. | Шекерова Г. | - ЖАМУ, окутуучу |
| 101. | Шерматов А.О. | - ЖАМУ, улук окутуучу |
| 102. | Эгембердиева Р. | - ЖАМУ |
| 103. | Эргешов Б.Т. | - ЖАМУ |
| 104. | Эргешов М.К. | - УЭП |
| 105. | Эркебаев Э.М. | - К-УУ |
| 106. | Эрназарова Б.К. | - ЖАГУ |

МАЗМУНУ

ӨНӨР ЖАЙ, ТРАНСПОРТ, КУРУЛУШ, ЭНЕРГЕТИКА ЖАНА ТУРИЗМ

1	<i>З.И.Иманкулов, А.М.Термечикова, Ы.Батырова</i> Роль физики в перспективе развития информационных технологий.....	3
2	<i>З.И.Иманкулов, Ы.Батырова, А.Термечикова</i> Возможности создания электронной среды обучения на ЖАГУ на основе открытых ресурсов.....	5
3	<i>А.Каримов, Шекерова</i> Особенности трансформаторного парка Жалал-Абадского предприятия высоковольтных электрических сетей.....	7
4	<i>Касымбеков С.Н., Молдокеев М.Т., Эргешов Б.Т.</i> Кинематический анализ ударного МПС перфоратора с ручным приводом.....	11
5	<i>Кенжекулов К.Н.</i> Методы определения ууерба от нарушения электроснабжения промышленных предприятий со стороны энергосистемы	15
6	<i>Мырзаibraимова И.Р.</i> Современное состояние и развития жилиуно-строительного комплекса в КР.....	20
7	<i>Мырзаibraимова И.Р.</i> Жилиуное строительство как важная сфера приложения социальных затрат.....	26
8	<i>Оморов Н.А.</i> Формирование структуры алюминиевого сплава 1561 в режимах сверхпластичности.....	35
9	<i>Сулайманова Ч.А., Мусакулов Н.К.</i> Туризм в Жалал-Абадской области: состояние и перспективы.....	37

- 10 *Эрназарова Б.К., Ж. А. Джаманбаев, Бакирова А.А., Сатканкулова М., Бечелова А.*
Синтез производных пиразола на основе гликозилметилмочевин..... 40

ЭКОНОМИКА ЖАНА АГРО-ӨНӨР ЖАЙ КОМПЛЕКСИ

- 11 *Абдырахманова Г.Б., Махмудова Г.У.*
Роль бухгалтерского учета в страховых компаниях..... 46
- 12 *Айылчиева М.А., Тавалдиев К.А.*
Элетти көтөрүүдөгү чет элдик инвестициялардын ролу..... 49
- 13 *Айылчиева М. А, Турдубеков Б.*
Айыл жергесиндеги кыз - келиндердин жумушсуздугун жоюу..... 53
- 14 *Аширалиева Б.А., Жолболдуева Д.Ш.*
Социально-экономическая природа малого и среднего предпринимательства в странах с развитой экономикой..... 56
- 15 *Жамашева Г.С., Аширалиева Б.А.*
«Инфляция и антиинфляционная политика в условиях перехода к рыночной экономике»..... 61
- 16 *Жолболдуева Д.Ш., Махмудова Г.У.*
Проблемы малого и среднего предпринимательства в Кыргызской Республики и пути их решения..... 64
- 17 *Кадыров Т.А., Пулатова Г.Т.*
Концепция и экономические рычаги реализации инвестиционной политики Кыргызской Республики..... 69
- 18 *Кадырова Ч.Т., Чортонбаев Т.Дж., Сатканкулов Э.С., О. Илиясов.*
Молочная продуктивность и биохимический состав молока помесей коз кыргызской пуховой породы с козлами Зааненской породы..... 75
- 19 *Качкынбаев Н., Орозбаев Б.С., Чортонбаев Т.Дж.*
Гиссар тукумундагы койлорду өстүрүүнүн өзгөчөлүктөрү..... 78
- 20 *Кенжекулов И.*
Роль финансов в регулировании экономики и его совершенствовании..... 81

21	<i>Мамырова Т.О., Баракова А.А., Сейталиева Т.Ж.</i> Актуальность логистики товародвижения в условиях реформируемого Кыргызстана.....	83
22	<i>Мамырова Т., Баракова А.А.</i> «Научно-технический прогресс в области экономики».....	85
23	<i>Мамыраниева А.Т., Аскарлова А.К.</i> Айыл чарба өндүрүшүн математикалык моделдештирүүнүн негизинде оптималдаштыруу.....	90
24	<i>Мусакулов Н.К, Сулайманова Ч.А.</i> Роль бизнес инкубаторов в решении проблем занятости и развитии малого предпринимательства.....	93
25	<i>Садыраниева Г.Р.</i> Собственность в сельском хозяйстве - основа производства сельхозпродукции.....	96
26	<i>Сакибаев К.Ш., Танаков Н. Т.</i> Современное состояние производство фасоли в Кыргызстане	99
27	<i>Сакибаев К. Ш., Танаков Н. Т.</i> Подбор сортимента и разработка элементов технологии возделывания фасоли обыкновенной.....	104
28	<i>Сыдыков С.Ш.</i> Айыл турмушу - өлкө күзгүсү.....	110
29	<i>Толонов Э.Н.</i> Экономический эффективность и проблемы использования водных ресурсов Кыргызской Республики.....	112
30	<i>Турдубеков Б.М., Жолболдуева Д.Ш.</i> Малое и среднее предпринимательство - как приоритетный сектор в переходной экономике стран СНГ.....	116
31	<i>Шакирова Н.А.</i> Влияния банковских услуг на эффективность работы предприятий.....	120
32	<i>Эргешов М.К.</i> Основные проблемы финансовой самообеспеченность органов местного самоуправления в Жалал-Абадской области.....	124

ЖЕРГИЛИКТҮҮ ӨЗҮН-ӨЗҮ БАШКАРУУ ЖАНА КООМДУК САЯСАТ

- Исмаилова К. Д.*
33 Совершенствование практики трудоустройства молодых специалистов с высшим образованием..... 128
- Тавалдиев К.А., Айылчиева М.*
34 Жергиликтүү өз алдынча башкаруунун финансалык-экономикалык негизи жана бюджеттик түзүмү..... 130
- Шамишев Р. К., Ташиева К. М.*
35 Кыргыз Республикасында жергиликтүү өзүн-өзү башкаруунун укуктук-экономикалык негиздери..... 133

МЕДИЦИНА ЖАНА ЖАЛПЫ ЭКОЛОГИЯ

- Абдылдаев А.А.*
36 Роль повышения среднегодовой температуры воздуха и проживание вблизи урановых хвостохранилищ в развитии злокачественных и врожденных заболеваний у населения Кыргызской Республики 137
- Асанова К.А. Нарматова К.К. Термечикова С.М.*
37 Нейрохимические исследования при зимней спячке..... 142
- Аюпов Ф.Г.*
38 О зависимости между временем удвоения веса новорожденных и содержанием белка в материнском молоке..... 145
- Беккулов М.И., Айтикеев Н.Ж., Осмонова Б.М.*
39 Некоторые вопросы интеграции профилактических программ, связанных с ВИЧ-инфекцией и смежными проблемами в учебный процесс образовательных организаций..... 147
- Белекова К., Носиров Ш., Ташкулова Ш.*
40 Экологическое сознание Кыргызского этноса..... 150
- Боркошова С.М., Алибаева М. А., Бекболотова Э.О.*
41 «В» тобундагы витаминдердин организмге тийгизген таасири жана аз кандуулук..... 153
- Карабекова Ч.К., Темирова А.А.*
42 Учурдагы айрым экологиялык проблемаларды кыскартуунун жолу..... 156

43	<i>Карбекова А.Б., Алыканов Ж. Т.</i> Эффективность использования земельных ресурсов Жалал-Абадской области.....	160
44	<i>Кожалиев А.</i> Природный йододефицит в условиях Жалал-Абадской области Кыргызской Республики.....	166
45	<i>Курбанбаев К., Каримова С.</i> Экологические проблемы Кыргызстана.....	169
46	<i>Курманбекова Д., Бекболотова Э., Ормогоева А., Жолдошалиева Н.</i> Түндүк Фергана тоо кыркаларындагы жер көчкү процесстеринин пайда болуу себептери жана аларды болтурбай коюунун иш чаралары.....	172
47	<i>Садыралиев Ж.</i> Жалал- Абад областынын ресурстарын натыйжалуу пайдалануу.....	174
48	<i>Орозбаева Ж.М., Бакалаева Л.К.</i> Определение органолептических показателей питьевой воды г. Жалал-Абад и Жалал-Абадской области.....	180
49	<i>Осмонова Б.М., Беккулов М.И., Абдирашитова Н.А.</i> Экология и здоровье человека.....	186
50	<i>Толонов Э.Н.</i> Экономический эффективность и проблемы использования водных ресурсов Кыргызской Республики.....	189
51	<i>Шарипова Э., Абжалиева Н., Самиева А.</i> Экологические воззрения Джоомарта Боконбаева.....	192
52	<i>Эркебаев Э.М, Ташкулова Ш.Б.</i> Проблема природы и человека в условиях глобализации.....	196
ФИЛОСОФИЯ ЖАНА ИНСАНДАГЫ БААЛУУЛУКТАР		
53	<i>Дүйшеев Ж.К., Нусупова Р.С.</i> Некоторые вопросы региональной этнопсихологии.....	200
54	<i>Исаков Б.М., Орунбаев К.К.</i> Нравственные учения в трудах Аль-Фараби.....	201

55	<i>Кулназаров А., Акматалиев А., Курбанбаев К.</i> Инсандын нравалык аң-сезимин калыптандыруу маселелери.....	204
56	<i>Кулназаров А., Салимов Р., Белекова К.</i> Религиозные взгляды восточных мыслителей.....	208
57	<i>Кулназаров А., Шарипова Э., Ташкулова Ш.</i> Глобализация и особенности исламской религии.....	212
58	<i>Кыдыралиев С.</i> Кыргыз улутунун жана билим берүүсүнүн учурдагы көйгөйлөрү.....	214
59	<i>Кыдыралиев С.</i> Алымбек датка жана кыргыз улутунун азыркы акыбалы.....	219
60	<i>Мамырасулов А.С. Пратова А.Т.</i> Профессор Хасанов А.Х.- чебер устат, тарбиячы жана чыгаан окумуштуу	223
61	<i>Найманбаев М.Ж., Чоюнова А.Т., Божуева Э.</i> Жаш муундарды фольклор аркылуу тарбиялоо.....	227
62	<i>Нусупова Р.С.</i> Толерантность как личностно значимая ценность.....	231
63	<i>Орунбаев К.К., Исаков Б.М.</i> Нравственные парадигмы, ценности и ориентиры социальной работы.....	233
64	<i>Орунбаев К.К., Сабиров К.А.</i> Адам балуулуктарынын негизги өзгөчөлүктөрү.....	236
65	<i>Осконбаева С., Боркошова С.</i> Ч. Айтматовдун чыгармаларындагы экологиялык тарбиянын чагылдырылышы.....	239
66	<i>Сабиров К.А., Орунбаев К.К.</i> Азыркы улуттук аң-сезимдин калыптанышындагы төкмөчүлүктүн орду.....	242
67	<i>Суленов К.Ж., Мурзалиев К.А., Таирбеков С.Т.</i> Физиканын кыргыз тилинде окутуунун азыркы абалы тууралуу.....	245

68	<i>Суленов К.Ж, Мурзалиев К.А., Эгембердиева Р</i> Исламды тарбия иштеринде колдонуунун принциптери жөнүндө.....	248
69	<i>Токоева Г.С. Шерматов А.О.</i> Топчубек Тургуналиев – эгемендүү Кыргыз Республикасынын демократы.....	250
70	<i>Токтогулов С., Разаков М.</i> Формирования здорового образа жизни студентов – как один из подходов модернизации содержание обучения физического воспитания в колледжах Кыргызской Республики.....	255
71	<i>Шамшиев Р.К.</i> Илимдеги улуулукуткү жөнөкөйлүк менен түшүндүргөн устат.....	258
72	<i>Шарипова Э., Кедейбаева Ж., Эркебаев Э.</i> Жаштардын баалуулук багыттарынын жаңы геосаясий мейкиндиктеги өзгөчөлүктөрү.....	261
73	<i>Шерматов А.О., Сабиров К.А.</i> Азыркы коомдун баалуулуктар тутуму.....	265
74	<i>Биздин авторлор.....</i>	270