

УДК 621.373.826

ТЕОРЕТИЧЕСКИЙ РАСЧЕТ ШИРИНУ СПЕКТРА КОЛЕБАНИЙ КОНЦЕНТРАЦИИ  
 ЭЛЕКТРОНОВ В He-Ne ЛАЗЕРЕ ПРИ ПОПЕРЕЧНОМ СВЧ РАЗРЯДЕ  
 ТУУРАСЫНАН ӨТӨ ЖОГОРКУ ЖЫШТЫКТАГЫ РАЗРЯД МЕНЕН  
 ДҮҮЛҮКТҮРҮЛГӨН ГЕЛИЙ-НЕОН ЛАЗЕРИНДЕГИ ЭЛЕКТРОНДОРДУН ТЕРМЕЛҮҮ  
 СПЕКТРИНИН КЕНДИГИН ТЕОРИЯЛЫК ЖОЛ МЕНЕН ЭСЕПТӨӨ  
 THEORETICAL CALCULATION WIDTH OF SPECTRUM OF VIBRATIONS OF  
 CONCENTRATION OF ELECTRONS IN HE- NE LASER AT A TRANSVERSAL SUPER-  
 HIGH-FREQUENCY (SHF) DIGIT

Иманкулов З.И. – к.ф-м.н., доцент ЖАГУ  
[imankulovz@bk.ru](mailto:imankulovz@bk.ru)

**Аннотация:** Данная работа посвящена теоретическому расчету ширину спектра колебаний концентрации электронов в He-Ne лазере для пространственно однородного накачивающего СВЧ- поля. Получена максимальная частота огибающей СВЧ поля накачки, которая беспрепятственно модулирует концентрацию электронов – порядка 43 кГц. Показано, что это верхний предел на низкочастотные колебания лазерного излучения, обусловленные модуляцией концентрации электронов.

**Аннотация:** Бул макалада туурасынан өтө жогорку жыштыктагы разряд менен дүүлүктүрүлгөн гелий-неон лазериндеги электрондордун термелүү спектринин кендиги теориялык жол менен эсептелген. Туурасынан өтө жогорку жыштыктагы разряд менен дүүлүктүрүлгөн учурда электрондордун концентрациясын тоскоосуз модуляциялоочу эң чоң жыштык табылган ал- 43 кГц.

**Annotation:** Hired sanctified to the theoretical calculation width of spectrum of vibrations of concentration of electrons in He- Ne laser for the spatially homogeneous pumping full СВЧ- field. Maximal frequency is got circumflex СВЧ the fields of pumping that without difficulty modulates the concentration of electrons - about 43 кГц. It is shown that it is a top limit on the low-frequency vibrations of laser radiation, concentrations of electrons conditioned by modulation

**Ключевые слова:** лазер, плазма, газ, излучения, накачка, поперечный, высокочастотный (ВЧ), сверхвысокочастотный (СВЧ), разряд, модуляция.

**Ачык сөздөр:** лазер, плазма, газ, нурдануу, дүүлүктүрүү, туурасынан, жогорку жыштыктуу, өтө жогорку жыштыктуу, разряд, модуляция, спектр.

**Key words:** a laser, plasma, gas, radiations, pumping, transversal, is high-frequency (HF). super-high-frequency (SHF), digit, modulation.

Ширина низкочастотного спектра интенсивности лазерного излучения определяется, в общем случае, как полосой частот, способных модулировать концентрации электронов, так и полосой низкочастотных флуктуаций лазерного излучения [1]. Ширина спектра амплитудных хаотических флуктуаций лазерного излучения может, доходит до ~1 МГц в зависимости от количества генерируемых мод, уровня превышения над порогом и коэффициента пропускания зеркал [2].

Данная работа посвящена теоретическому расчету ширину спектра колебаний концентрации электронов для пространственно однородного накачивающего СВЧ- поля. Пусть накачивающее поле будет пространственно однородным, а его зависимость от времени можно представит следующим образом:

$$E = E_0 e^{i\omega t} + A e^{i\Omega t} \quad (1)$$

Где  $E_0, \omega$  - амплитуда и частота высокочастотного поля накачки,

$A, \Omega$  - амплитуда и частота низкочастотного поля, модулирующего концентрации электронов. Т.е. принято, что

$$\omega \gg \Omega \quad (2)$$

В нашем случае  $\omega \sim 10^8$  Гц. Поле  $E$  действует на электроны плазмы, изменяя их ансамблевые характеристики: среднюю энергию, скорости возбуждения молекул и ионизации и др. Функция распределения электронов по скоростям (ФРЭС), которая обуславливает характеристики ансамбля электронов формируется за времена порядка релаксации энергии электронов  $\tau_e$ :

$$\tau_e^{-1}(\nu) \approx \frac{2m}{M} \nu_m(\nu) + \sum_j \nu_j(\nu) + \nu_i(\nu) + \nu_a(\nu). \quad (3)$$

Где  $m_e / M$  - отношение массы электрона к массе молекулы,  $\nu_m(\nu)$  - частота передачи импульса при упругом столкновении с атомами (молекулами),  $\nu_j(\nu)$  - частота столкновительного возбуждения  $j$ -ого уровня,  $\nu_i(\nu)$  и  $\nu_a(\nu)$  - частота ионизации и электронного прилипания. В атомарных газах, вплоть до умеренных  $E/N$ , большинство энергетических потерь электронов происходит благодаря упругим столкновениям с нейтральными частицами. Для Ne приводит [5] значения  $\nu_m^{He}/P = 1,2 \cdot 10^9$  I/c тор, а для He -  $\nu_m^{He}/P = 2,0 \cdot 10^9$  I/c тор. Тогда  $\tau_e^{-1}/P \approx 10^{-3} \times 10^9 \approx 10^6$  1/c тор. При характерном для He - Ne лазера давлении  $P \approx 1$  тор.  $\tau_e^{-1} \approx 10^6$  1/c. Если  $\tau_e^{-1} < \omega$ , то ансамбль электронов можно считать квазистационарным. Тогда ФРЭС формируется под действием эффективного поля [6]:

$$E_{эфф} = \left\{ 1 + \left[ \omega \left( \sum \nu(\nu)^{-1} \right)^2 \right]^{-1/2} \right\} \left( \frac{E_0}{\sqrt{2}} \right) \quad (4)$$

Если  $\Omega < \tau_e^{-1}$  то ансамбль электронов будет следовать изменениям поля и ФРЭС, будет изменяться во времени [7]. Т.о., если внешнее поле имеет вид (1), то ФРЭС необходимо представить в следующем виде:

$$g(\nu, t) = g_{st}(\nu) + g_{alt}(\nu, t) \quad (5)$$

Где  $g_{st}(\nu)$  - квазистационарная составляющая ФРЭС, обусловленная эффективным полем  $E_{эфф}$  (4),  $g_{alt}(\nu, t)$  - изменяющаяся во времени часть ФРЭС, обусловленная модулирующим полем  $Ae^{i\Omega t}$ .

Уравнение для изменения концентрации электронов  $n(t)$  во времени записывается в виде:

$$\frac{1}{n(t)} \frac{dn(t)}{dt} = Z_i + D_a - Z_a \quad (6)$$

Где  $Z_i, Z_a$  - скорость ионизации и прилипания, а  $D_a$  - эффективная скорость изменения концентрации за счет амбиполярной диффузии:

$$D_a = d_a \left( \frac{2,4}{R} \right)^2. \quad (7)$$

Где  $d_a$  - коэффициент амбиполярной диффузии,  $R$  - радиус разрядной трубки. Эффектами рекомбинации, квадратичными по  $n$ , пренебрегаем, полагая что, концентрацию электронов не слишком высокой. Стационарная  $n(t)$  реализуется в случае

$$R_n(t) = Z_i + D_a - Z_a = 0. \quad (8)$$

Такое возможно, если в разряде установлено некоторое номинальное поле  $E_n$ . Изменение электрического поля  $E_n$  приводит к нарушению равенства (8) в случае, если хотя бы один из коэффициентов  $Z_i, D_a$  или  $Z_a$  успевает отреагировать на флуктуации поля. Поскольку эти коэффициенты определяются ФРЭС, то важно знать, при каких частотах  $\Omega$  приложенного электрического поля ФРЭС будет изменяться во времени.

Скорость ионизации  $Z_i$  определяются «хвостовой» частью ФРЭС, лежащей выше потенциала ионизации  $\varepsilon_i$ . Сечение ионизации  $\text{He}$  в пике порядке  $2 \cdot 10^{-18} \text{ см}^2$  [9]. При давлении  $I$  тор, средней энергии электронов порядке  $I$  эВ частота ионизации будет не ниже  $\nu_i = 7 \cdot 10^5$  Гц. Действие сигнала с частотой на ансамбль электронов, имеющих время релаксации  $\tau_i = \nu_i^{-1} \sim 10^{-6} \text{ с}$ , аналогично прохождению сигнал через фильтр низких частот с временем затухания  $\tau_i$ . Коэффициент передачи фильтра низких частот

$$\chi = \frac{1}{\Omega \tau_i + 1} \quad (9)$$

Динамический диапазон фильтра определяются частотой

$$\Omega_{\text{лн}} = \frac{\sqrt{2-1}}{\tau_i} \approx 0,4 \tau_i^{-1}$$

Сигнал с частотой  $\Omega_{\text{лн}}$ , может пройти по фильтру с ослаблением мощности в 2 раза. При больших частотах  $\Omega$  сигнал на выходе фильтра будет более сглаженным. Таким образом, колебания концентрации электронов будут сглажены не более чем на 10%, если частота ВЧ поля

$$\Omega \approx \frac{1}{18} \tau_i^{-1} \quad (10)$$

Соответствующая линейная частота  $\nu = 8,6 T_e$  кГц, где  $T_e$  – температура электронов в эВ. Поскольку  $T_e$  в СВЧ разряде составляет  $\sim 5$  эВ [3,4], то получаем, что максимальная частота огибающей СВЧ поля накачки, которая беспрепятственно модулирует концентрацию электронов, – порядка 43 кГц. Это – верхний предел на низкочастотные колебания лазерного излучения, обусловленные модуляцией концентрации электронов [1].

#### Список использованной литературы:

1. Иманкулов З.И., Миринояттов М.М. «Шумы излучения одночастотного *He-Ne* лазера при совместной накачке двумя СВЧ– автогенераторами », Автометрия, №2, 2000, стр-1-5.
2. Тучин В.В.. Флуктуации в газовых лазерах. Ч.1, – Саратов; Изд–во сарат. ун–та, 1981. – 62 стр.
3. Иманкулов З.И., Миринояттов М.М., Соловьев И.А., Степанов В.А. Исследование параметров плазмы поперечного СВЧ разряда в *He-Ne* и *He-Xe* лазерах. В. кн.: VII Всесоюзная конференция по физике низкотемпературной плазмы. Тез. докл. Ташкент, ФАН, 1987, Ч. II. с.289-290.
4. Иманкулов И., Миринояттов М.М., Соловьев И.А., В.А. Характеристики одночастотных
5. *He-Ne* и *He-Xe* лазеров с СВЧ возбуждением.// Журнал Оптика и спектроскопия, 1987, т.62, вып. 6, стр. 1346-1350
6. Райзер Ю.П. Физика газового разряда : Учеб. рук-во. –М.: Наука, 1987, -98 стр.
7. Vidaud P., He D., Hall D.R. High efficiency RF excited  $\text{CO}_2$  laser// Optics communic.-1985, - v.56 ,№3, -p.185-190.

8. Makabe T., Goto N. The time behaviour of electron transport in RF fields in gases // J.Phys.D; Appl.Phys. -1988, -v.21, p.887-895.
9. Гуляев Р.А. Ионизация нейтральных атомов электронным ударом. // Астрономический журнал.-1966, -т.43, №5, -с.948-953.

\* \* \*

УДК 551.521.37

КҮН ЖАНА КҮНДҮН ЭНЕРГИЯСЫН КОЛДОНУУГА БАЙЛАНЫШКАН  
КЫРГЫЗ ЭЛИНИН БААЛУУЛУКТАРЫ  
СОЛНЦЕ И ЦЕННОСТИ КЫРГЫЗСКОГО НАРОДА СВЯЗАННЫЕ С  
ИСПОЛЗОВАНИЕМ СОЛНЕЧНОЙ ЭНЕРГИИ  
SUN AND VOLUES OF THE KYRGYZ PEOPLE ASSOCIATED WITH  
USING OF SOLOUR ENERGY

*Молдокеримова Э.К. – п.и.к., ЖАМУнун доценти,  
Иманкулов З.И. – ф-м.и.к., ЖАМУнун доценти*

*Аннотация:* Бул макалада Күндүн энергиясын колдонууга байланышкан кыргыз элинин баалуулуктары изилденген.

*Аннотация:* В статье исследованы ценности кыргызского народа связанные с использованием Солнечной энергии.

*Annotation:* In article are researched values of Kyrgyz people, Connected with energy.

*Ачык сөздөр:* Күн, энергия, кыймыл, температура, жаратылыш, кыргыз эли.

*Ключевые слова:* Солнце, энергия, движение, температура, природа, кыргызский народ.

*Key words:* Connected, energy, temperature, Kyrgyz people.

Адам тирилигинин туткасы – Күн. Күн – бул байлык, табигый, калыбына келүүчү жарыктын, жашоонун булагы.

Күн - бул Күн системасынын борбордук планетасы. Күн системасындагы бардык планеталардын массасын кошкондо Күндүн массасынын 0,1%зын гана түзөт, ошондуктан ал өзүнүн тартуу күчүнүн натыйжасында Күн системасындагы бардык планеталардын кыймылын башкарат.

Күндүн массасынын 71 %зын суутек, 27 %зын гелий, 2 %зын оор элементтер (көмүртек, азот, кычкылтек, металлдар ) түзөт. Күндүн бетинин температурасы 6000 К, ал эми борборунда 15000000 К. Мындай температурада суутектин атомунун ядросу эң жогорку ылдамдыкка ээ болуу менен бири-бирине кагылышып, суутек гелийге айланат да өтө чоң сандагы жылуулук бөлүнүп чыгат. Бул реакция Күндүн энергиясынын булагы болуп саналат.

Күн дээрлик 5млн. жылдан бери энергияны нурланып, жердеги жашоону камсыздап келүүдө жана секундасына 4,3 млн. тонна массасын нурлануу аркылуу жоготуп, натыйжада дагы 5 млрд. жыл жашай ала тургандыгы аныкталган.

Күндүн нурунун кубаттуулугун алмаштыруу үчүн 30 миллион кубаттуу электростанциялары керек! Күндүн энергиясынын 0,0005 %зын пайдалануу дүйнөлүк энергетиканын бүгүнкү муктаждыктарын, ал эми 0,5%зын колдонуу келечекке болгон бардык муктаждыктарды канааттандырат.

Учурда энергия булактарынын ичинен көмүр, нефти, газ сыяктуу көмүр кычкыл отундар кеңири колдонулат. Бирок, бул отундар 50 жылдан кийин түгөнүүсү күтүлүүдө.

Күн нурунун энергиясын пайдалануу менен жылына 65 миң тонна көмүр, 50 миң тонна мазут, 45 млн.метр куб табигый газ, 250 млн. кВт электр энергиясы, 180 миң Гкал. жылуулук энергиясы үнөмдөлөт!!!

Күн – өмүрдүн азыгы, табият куту, бардык заманда руханий баалуулуктардын жаралышынын булагыда болуп келген. Ошондуктан ата-бабаларыбыз адам рухундагы адилдикти, асылдыкты, тазалыкты, айкөлдүктү, билгичтикти агарып аткан таңга, ааламга нурун чачкан Күнгө салыштырган.

Ошондой эле Манас баатырды: “Күнүң менен Айыңдын бир өзүнөн бүткөндөй”-деп, Күн менен Айга теңеген. Жомокчулар “Манасты” айтып жатканда Күн күркүрөп, жамгыр төгүп, чагылган чартылдап турчу дешет.

Ал эми Күндүн, Айдын кыймылына байкоо жүргүзүү менен ата-бабаларыбыз мергенчилик, аң уулоо, көчүп-конууга ыңгайлуу шарттарды издеген, эгин эккен, жайлоого көчкөн, чөп оруп жыйнаган, жашоо тиричилигин жүргүзгөн [6].

Күн кызарып чыкса жамгыр жаашын, кызарып батса эртеси Күн ачык болушун, күзгүсүн Күндүн күркүрөөсүнөн кийинки жылдын кургакчыл же жаанчыл болушун, Күн күркүрөсө мол түшүмдүн белгиси экендигин билишкен.

Боз үйдү да Күндүн кыймылына байкоо жүргүзүү менен жасаган, тиккен. Боз үйдүн түндүгү анын ичиндеги жарыктын берилишинде чоң мааниге ээ. Түндүк аркылуу боз үйгө жарык кирет. Боз үйдүн ичиндеги жарыктын агымы бардык багытка бирдей, жогорку бөлүгү конус түрүндөгү жантык бетке урунат да, жутулуусунан кийин калганы чагылып, боз үйдүн ичине түшөт. Түндүктөн түшкөн жарыктан таңдын атканын, күндүн батканын баамдаган, Күндүн шооласынан шашке, түш, бешим өндүү күн мезгилин билген.

Илгеркилер медициналык билими болбосо деле көпкө жатып калган ооруларды да Күндүн нуру менен дарылап, сакайтып жиберчү экен. Күнгө күйгөн тери жугуштуу ооруларга аз кабыларын, Күн нурунун денеге түз таасир этиши денеде Д витаминин пайда кылаарын, Д витамини ичегиден кальцийди бөлүп чыгарып, сөөктү бекемдээрин, Күндүн нуру холестериндин деңгээлин төмөндөтөөрүн, иммун түзүлүшүн чыңдаарын, артритте шишиген муундарды дарыларын витамин, кальций, холестерин, иммун, артрит деген түшүнүктөрү болбосо деле билген.

Күндүн нуру менен өнөкөт депрессияны, жаш балдардын итий оорусун дарылаган, зат алмашуусунун бузулушун алдын алган. Күндүн тик тийген нуру микробдорду өлтүрөт. Ошондуктан жууркан-төшөктөрдү күнгө жайып, шамалдатып турган.

Ошондой эле денеси ак адамдар Күндүн нурунун алдында узак убакытка болушу зыяндуу экендигин да билген. Себеби жандуу клеткаларды жок кылып, теринин май бездеринин бузулушуна алып келип, натыйжада терилер эрте картайып, териде бырыштар түшө баштайт эмеспи.

Акылман акын, жазуучуларыбыз да Күндү мактап, жактап, тактап ырга салганын окуп жүрөбүз. Жусуп Баласагын бабабыз мындан он кылым мурда “Кут алчу билим” дастанында:

Ааламга жарыктыкка Күн, Ай берди  
Жолугушпайт, айлампада тегеренет

Жылуулук, жарык чачат бүт дүйнөгө

Көрүшпөйт, бири-бирин ээрчип жүрөт – деп, Күн менен Айга аныктама берген [5].

Барпы атабыз “Күн” деген ырында :

Күндүн нуру белгилүү  
Күчтүү отгон жаралган  
Күн кубаты барлыктан  
Адамга кан таралган  
Жамгырды, сууну жараткан  
Чыккан Күндүн жарыгы

Жамгыр, суудан жанданат  
Өсүмдүктүн тамыры  
Күндүн нуру болбосо  
Дарак өсүп бүрдөнбөйт  
Тоо жашарып түрдөнбөйт  
Чынар өсүп шақтабайт

Дыйкандар буудай каптабайт – деп, Күндүн энергиясынын эсебинен суулар бууланып, буулар булутка айланып, булуттар жамгырга, мөндүргө, карга айланып кайра Жерге түшүп, айлануу процесси жүрүп, Күндүн энергиясынын жаратылышка, адам баласынын жашоосуна тийгизген таасири жөнүндө,

Карыны да, жашты да

Нуру менен кучактап

Сүйүп турган чыккан Күн – деп, карыны, жашты кубандырып, сүйүп чыккандыгы жөнүндө айтат.

Акындардын алпы Жолон Мамытов да Күн темасына кайрылган. Ал “Күн” деген ырында Күндү адам баласынын жашоо тиричилигинин булагы, азыгы гана эмес, ага көз каранды, тагдырлаш, өмүрлөш, жашоонун символу, тирүүлүктүн белгиси катары сүрөттөйт [4].

Акын Надырбек Алымбеков агабыз:

Күн батат кызыл сүртүп ыраңына

Күмөн жок кайра айланып чыгарына

Кездештик жаштык менен

Күн сымал жадыраган жашыл айда – деп, жаштыкты Күнгө салыштырат,

Жер энени жылытып

Алтын Күн амал, тап берет, - деп, Күндү байлыкка, алтынга теңейт,

Эне кымбат, эне асыл биз үчүн

Эне жокто күн да калат түн болуп – деп, энени Күнгө салыштырат.

Ата-бабаларыбыздын аң сезиминде Күн эненин образы менен салыштырылып, ыйык деп эсептелген. Энени, баланы, сүйгөн жарды Күнгө окшоп жылуулук, жарык берип, нурун чачып кубанычка бөлөйт, деп Күнгө теңеген.

Ал эми замандашыбыз Т.Алымбеков “Дүйнө” (Аалам) деген термесинде:

Жарыгы жок ааламың

Бармак басым көркү жок

Күндүн нуру турганда

Жан бүткөндүн көөнү ток

Күндүн көрчү ысыгын

Мухиттерди ысыткан

Жер айланып турбаса

Каймак кылып сызгырмак

Аткарып кечке жумушун

Күн уяга жашынат

Жарыгын чачып турууга

Караңгы жакка ашыгат – деп, Күндүн кыймылын, жарыгын, жылуулугун, жумушун ырга салат.

Акылман ата-бабаларыбыз: “Баланын акыл-эстүү, ден соолугу чың болуп чоңоюшу үчүн, Күндүн нурунан жана эненин сүтүнөн артык эч нерсе жок” – деп, бекеринен айтпаса керек. Күнгө байланышкан: “Күн тегеренсе күндүгүндү камда, ай тегеренсе айлыгынды камда”, “Күн каарына калса табаары тамчы”, “Күн өткөнгө кызыкпа”, “Батаар күндүн атаар таны да бар”, “Мугалим – Күн сыяктуу, ал баарына тегиз тийет” сыяктуу макалдарды

жараткан, керектүү учурларда колдонушкан.

Ал эми сапарга чыкканга:

Эртең менен болгондо

Тоо башынан күлөсүн

Нур канатың талыкпай

Сапар тартып жүрөсүң - демекчи, Күн жарыгы сага буйрусун, өзүң да нур чач, жылдызың жаркырап, жарыгың өчпөсүн - деп бата беришкен.

Советтик доордо “Күн биздин ишенимдүү досубуз, ал бизге эч качан кыянаттык кылбайт” – деген урааныбыз болгон,

Канча кайгы, канча муң

Жер үстүнөн өткөнүн

Сапар тарткан жолунда

Көрүп келет көктө Күн

Өзгөрткөн жок бир дагы

Жарык нурду төккөнүн – деп, Жер үстүндө болгон эчендеген алааматтарды, согуштарды көрсө дагы, өзгөрбөстөн жарык нурун төгүп келе жатканын, Күндүн туруктуулугун даңтап ырдачуубуз.

Учурда балдарыбыз Күндү көрүп сүйүнүп:

Күн чыкты карачы

Күндөн биз жаралдык

Күн нуру төгүлгөн

Күмүштөй балалык – деп, Күндүн нурун, балалыкты мактап ырдашат.

Салт – бул бай кенчке айланган руханий мурас, элибиздин турмушун жөнгө салган руханий, маданий жөрөлгө. Укук учурду жөнгө салса, салт замандарды тейлейт. Улуу Кытай акылманы Конфуций : “Өлкөнүн өсүп-өнүгүшү үчүн жакшы мыйзамдан көрө, жакшы салт жакшы” – деген экен [4]. Ошондуктан мектепте физиканы окутууда Күндүн энергиясын пайдалануу, фотоэлементтер, жарым өткөргүчтөр жөнүндөгү темаларды өткөндө жогорудагы ата-бабаларыбыздын баалуулуктарын колдонсок, балдарыбыздын ата-бабаларыбызга, тарыхыбызга, баалуулуктарыбызга болгон сыймыктануу сезимдери, сүйүү сезимдери, жаратылышка болгон кызыгуусу жогоруламак

Өлкөбүздүн мамлекеттик туусунун ортосуна да кырк нуру тегиз чачыраган алтын түспөл Күндүн элеси түшүрүлгөн. Себеби, Күн – жарык жашоону, айкөлдүктү жана түбөлүктүүлүктү туюнтат. Башкача айтканда, Күн - Кыргыз мамлекетинин, кыргыз элинин түбөлүктүүлүгүнүн, жаркын келечегинин белгиси.

Адам баласынын жашаган табигый чөйрөсү анын мүнөзүн калыптандырат эмеспи. Ошондуктан кыргыздар Күнгө окшоп пейли кенен, берешен, жоомарт, баатыр эл. Күн да марттык менен, баатырлык менен өтө чоң энергияны нурланып, жердеги жашоону камсыз кылып жатат.

#### **Колдонулган адабияттардын тизмеси:**

1. Беляков Ю.П., Рахимов К.Р. Кыргызстандын энергетикасы. Ф.:”Кыргызстан”. 1983.92б.
2. Бөкөшов Ж. Философия жана адабият. – Жалал-Абад, 2002.
3. Жусуп Баласагын “Куттуу билим”. - Москва, 1993
4. Жусупов К. Кыргыздар. Т 2. Бишкек, 1994.
5. Закон КР О возобновляемых источниках энергии: №283, 31.12.08.
6. Обозов А.Дж. Возобновляемые источники энергии. КГТУ, 2010.

7. Уделл С. Солнечная энергия и другие альтернативные источники энергии / М.: Знание, 1980. 88с.

\* \* \*

УДК 551.2

ДИОФАНТТЫК ТЕНДЕМЕЛЕРДИН ЧЕЧИМДЕРИН ИЗИЛДӨӨ  
ИССЛЕДОВАНИЕ РЕШЕНИЙ ДИОФАНТОВЫХ УРАВНЕНИЙ  
INVESTIGATION OF SOLUTIONS OF THE DIOPHANTINE EQUATION

Шарапов С.Т. – ЖАМУнун окутуучусу,  
[sardarbek1972@mail.ru](mailto:sardarbek1972@mail.ru)

Абиева М.Ш. – Жалал-Абад педагогикалык колледжинин окутуучусу

**Аннотация:** Бул макалада Диофанттык теңдемелер жана аларды чыгаруунун өзгөчө учурлары каралган. Теңдемелердин чечимдеринин жашоо шарттары теориялык жактан негизделген. Үчүнчү даражадагы Диофанттык теңдемелерди чыгаруунун айрым жолдору көргөзүлгөн.

**Аннотация:** В этой статье рассматриваются Диофантовые уравнения и особенности их решения. Условия существования решений уравнений теоретически обоснованы. Указаны некоторые пути решения Диофантовых уравнений третьей степени.

**Annotation:** In this paper, we consider the Diophantine equations and their singularities in the solution. Theory is justified the conditions of existence of the solution of the equation. Some Diophantine equations of third degree are indicated.

**Ачык сөздөр:** Чынжырлуу бөлчөктөр, аныкталбаган теңдеме, симметриялык көпмүчө, сандын каноникалык ажыралышы, сандык салыштыруулар.

**Ключевые слова:** Цепные дроби, неопределённые уравнения, симметрические многочлены, каноническое разложение числа, числовые сравнения.

**Key words:** Chain fractions, undefined equation, symmetric polynomials, canonical decomposition of a number, numerical comparison.

Диофанттык теңдемелердин жалпы көрүнүшү

$$ax^n + a_1x^{n-1}y + \dots + a_ny^n = N,$$

түрүндө болуп, мындай теңдемелердин бүтүн сандардын көптүгүндөгү чыгарылышынын жалпы усулу ушул күнгө чейин аныкталган эмес. Диофант байыркы грек математиги болуп, ал үчүнчү кылымдын аягы жана төртүнчү кылымдын баштарында Александрияда жашап, илимдин өнүгүшүнө чоң эмгек сиңирген.

Диофанттык теңдемелердин айрымдарына токтолуп өтөбүз:

1)  $x^2 + y^2 = N$ . Бул жерде  $N > 0$  бүтүн сан. Теңдеменин бүтүн сандардын көптүгүндөгү чыгарылышы окумуштуулар тарабынан толук изилденген. Теңдеме качан гана чыгарылышка ээ болот, качан гана  $N$  дин каноникалык ажыралышында  $4n + 3$  көрүнүшүндөгү жөнөкөй сандар катышпаса.

Көрүнүп тургандай теңдеменин чыгарылышы жөнөкөй сандардын жайгашуусунун жалпы закон ченемдүүлүгүнөн көз каранды. Бирок, жөнөкөй сандардын натуралдык сандардын катарындагы закон ченемдүүлүгү ушул күнгө чейин аныкталган эмес.

2)  $x^2 + Dy^2 = 1$ . Бул теңдеме Ферманын аныкталбаган теңдемеси деп аталып, ал Диофанттык теңдемелер теориясында өзгөчө мааниге ээ. Теңдеме  $D$  нын кандайдыр бир сандын толук квадратына барабар болбогон учурунда бүтүн сандардын көптүгүндө чексиз



чыгарылышка ээ болоору көргөзүлгөн. Теңдемени чыгаруу үчүн  $\sqrt{D}$  чынжырлуу бөлчөккө ажыратылат.  $\sqrt{D}$  иррационалдык сан болгондуктан ал мезгилдүү чексиз чынжырлуу бөлчөктү берет. Чынжырлуу бөлчөктүн мезгилдүүлүгүнө карап теңдеменин тамырлары аныкталат.

$x_0 = P_{k-1}$ ,  $y_0 = Q_{k-1}$ , эгерде  $k$  жуп болсо.

$x_0 = P_{2k-1}$ ,  $y_0 = Q_{2k-1}$ , эгерде  $k$  так болсо.

Бул жерде  $k$ - чынжырлуу бөлчөктүн мезгилдүүлүгү.

Мисал:  $x^2 - 22y^2 = 1$ ,  $x, y \in Z_+$

Теңдемени чыгаруу үчүн  $\sqrt{22}$  санын чынжырлуу бөлчөккө ажыратабыз:

$$\sqrt{22} = 4 + \frac{1+2+4+2+1+8}{\dots}$$

Демек, чынжырлуу бөлчөктүн мезгилдүүлүгү  $k = 6$  (асты сызылган сандар кайталанат).

Бул чынжырлуу бөлчөккө туура келүүчү бөлчөктү эсетебиз жана  $x_0 = P_5$ ,  $y_0 = Q_5$  маанилерин алабыз. Мында  $x_0 = 197$ ,  $y_0 = 42$  болот.

3)  $x^n + y^n = z^n$ . Теңдеме  $n$  дин ар кандай маанисинде оң бүтүн сандардын көптүгүндө чыгарылышка ээ болобу? деген суроо ушул күнгө чейин математиктерди кызыктырып келүүдө. Төмөнкүдөй учурларды карап чыгабыз:

а)  $n=1$ , үчүн теңдеменин жалпы чыгарылышы толук изилденген  $x + y = z$ . теңдемеси бүтүн сандардын көптүгүндө ар дайым чыгарылышка ээ болоору көргөзүлгөн.

б)  $n = 2$  учурун карасак.

$x^2 + y^2 = z^2$ . Мында  $x, y$  жана  $z$  сандары кандай шарттарды канаттандырганда теңдеме чыгарылышка ээ болоору далилденген. Геометриялык жактан алып карасак бул теңдеме пифагор теоремасына тең күчтүү же борбору координаталар башталышында болгон айлана түрүндө кароого болот. Бул жерде  $x, y, z \in Z$

Экинчи даражадагы Диофанттык теңдеменин айрымдарына токтолобуз.

Жогоруда көргөзүлгөн теңдемелер катары төмөнкүдөй теңдеменин бүтүн сандардын көптүгүндөгү чыгарылышын карап чыгалы.

$$ax^2 + bx + c + dy = 0$$

Теңдеменин жалпы чыгарылышын алуу үчүн аны салыштыруу түрүндө жазып алабыз.

$$ax^2 + bx + c + dy \equiv 0 \pmod{d}$$

Бул жерде  $d$  курама жана жөнөкөй сан болушу мүмкүн. Анда салыштыруунун касиеттерин колдонуп,

$$(x - a)^2 \equiv \beta \pmod{d}$$

көрүнүшкө келтиребиз. Эгерде  $d$  жөнөкөй сан болсо, анда Лежандрдин символуна ылайык  $\beta^{\frac{d-1}{2}} \equiv +1 \pmod{d}$  же  $\beta^{\frac{d-1}{2}} \equiv -1 \pmod{d}$  көрүнүшүндө болот. Мында  $+1$  ге барабар болсо чыгарылышка ээ, ал эми  $-1$  болсо чыгарылышка ээ болбойт.  $d$  курама сан болсо, анда Якобинин белгиси боюнча текшерилет.

Мисалы:  $2x^2 + 3x + 7y = 5$  теңдемени бүтүн сандардын көптүгүндө чыгаргыла.

Чыгаруу:  $2x^2 + 3x - 5 \equiv 0 \pmod{7}$

$$2x^2 + 10x - 12 \equiv 0 \pmod{7}$$

$$x^2 + 5x - 6 \equiv 0 \pmod{7}$$

$$x^2 - 2x - 6 \equiv 0 \pmod{7}$$

$$(x - 1)^2 - 1 - 6 \equiv 0 \pmod{7}$$

$$x - 1 \equiv 0 \pmod{7}$$

$$x \equiv 1 \pmod{7}$$

Салыштырууну теңдеме түрүндө жазып алып, берилген теңдемеге коёбуз:

$$x = 1 + 7t, \quad t = 0, \pm 1, \pm 2, \dots$$

$$2 \cdot (1 + 7t)^2 + 3 \cdot (1 + 7t) + 7y = 5$$

$$98t^2 + 49t + 7y = 0 \quad \text{же}$$

$$14t^2 + 7t + y = 0$$

$$y = -14t^2 - 7t$$

Демек, теңдеменин жалпы чечими  $x = 1 + 7t, y = -14t^2 - 7t, t = 0, \pm 1, \pm 2, \dots$  көрүнүшүндө болот.

$x^2 + axy + y^2 = N$  көрүнүшүндөгү теңдеменин жалпы чыгарылышын карап чыгабыз. Элементардык симметриялык көп мүчөлөрдү колдонуп жөнөкөйлөтөбүз.

$$(x + y)^2 - 2xy + axy = N$$

$$(x + y)^2 + (a - 2)xy = N$$

$$\sigma_1^2 + (a - 2)\sigma_2 = N, \text{ бул жерде } \sigma_1 = x + y, \sigma_2 = xy$$

Мында төмөнкүдөй учурлар болушу мүмкүн:

1)  $a - 2$  саны 1 ден айырмалуу терс же оң сан болсун.  $\sigma_1^2 - (a - 2)\sigma_2 = N$  же  $\sigma_1^2 = N + (a - 2)\sigma_2$ , эки учурда да тең теңдеме төмөнкүдөй салыштыруу түрүндө жазылат  $\sigma_1^2 = N \pmod{(a - 2)}$

Салыштыруу Лежандрдин белгисине карап чыгарылат.

2)  $a - 2 = 0$  болсо, теңдеме  $\sigma_1^2 = N$  көрүнүшүндө болот. Мында  $N$  саны кандайдыр бир сандын толук квадратына барабар болушу керек.

3)  $a - 2 = \pm 1$  болсун. Анда теңдеме  $\sigma_1^2 \pm \sigma_2 = N$  болуп, мында  $\sigma_1^2 = N \mp \sigma_2$

же  $\sigma_1 = \sqrt{N \mp \sigma_2}$  болот. Мында  $N - \sigma_2 > 0$  болушу керек.

Мисал:  $x^2 + 3xy + y^2 = 31, x, y \in \mathbb{Z}_+$  теңдемени бүтүн сандардын көптүгүндө чыгаргыла.

Чыгаруу: Теңдемеден толук квадратты бөлүп алабыз,

$$(x + y)^2 - 2xy + 3xy = 31 \text{ же}$$

$$(x + y)^2 + xy = 31$$

$$\sigma_1^2 + \sigma_2 = 31$$

$$\sigma_1 = \sqrt{31 - \sigma_2}$$

$31 - \sigma_2 > 0$  же  $\sigma_2 < 31$  сандарды кабыл алат.  $\sigma_1$  оң бүтүн сан болушу үчүн  $\sigma_2 = 6; 15; 22; 27; 30$  сандарды кабыл алат.

$$\sigma_2 = 6, \sigma_1 = 5$$

$$\sigma_2 = 15, \sigma_1 = 4$$

$$\sigma_2 = 22, \sigma_1 = 3$$

$$\sigma_2 = 27, \sigma_1 = 2$$

$$\sigma_2 = 30, \sigma_1 = 1$$

Анда виет теоремасын колдонуп теңдеме түзүп алабыз:

$t^2 - 5t + 6 = 0$ , мындан  $t_1 = 2, t_2 = 3$  болот. Башкача айтканда  $x = 2, y = 3$  же  $x = 3, y = 2$ .

$\sigma_1$  жана  $\sigma_2$  нин калган баардык маанилеринде теңдеме чыгарылышка ээ болбойт.

в)  $n \geq 3$  учуру үчүн жалпы шарт же жалпы формула көргөзүлгөн эмес. Диофанттык теңдемеден  $n = 3$  учуру үчүн изилдөөлөрдү жүргүзөбүз.

$$x^3 + ax^2y + bxy^2 + y^3 = N$$

$$(x + y)^3 - 3xy(x + y) + xy(ax + by) = N$$

$$(x + y)^3 + xy(-3x - 3y + ax + by) = N$$

$$(x + y)^3 + xy((a - 3)x + (b - 3)y) = N$$

Төмөнкүдөй учурлар болушу мүмкүн:

1)  $a - 3 = 0$  жана  $b - 3 = 0$  болсун. Анда теңдеме

$(x + y)^3 = N$ , көрүнүшүнө болуп, теңдеменин чыгарылышы  $N$  санына байланыштуу болот.

2)  $a - 3 = 1$  жана  $b - 3 = 1$  болсун, анда теңдеме

$(x + y)^3 + xy(x + y) = N$  көрүнүшүндө болот. Мында теңдемени көбөйтүүчүлөргө ажыратып жазабыз:  $(x + y)((x + y)^2 + xy) = N$ . Теңдеменин чыгарылышы  $N$  санына

байланыштуу болот.  $N$  саны жөнөкөй көбөйтүүчүлөргө ажыратылат жана теңдемелердин системасы түзүлөт.

Мисал:  $x^3 + 4x^2y + 4xy^2 + y^3 = 76$

Чыгаруу:  $(x + y)^3 - 3x^2y - 3xy^2 + 4x^2y + 4xy^2 = 76$

$(x + y)^3 + x^2y + xy^2 = 76$

$(x + y)((x + y)^2 + xy) = 76$

Мындан теңдемелер системасын түзүп алабыз. 76 санынын каноникалык ажыралышы  $76 = 2^2 \cdot 19$  болгондуктан

$$\begin{cases} x + y = 4 \\ (x + y)^2 + xy = 19 \end{cases}$$

Теңдемелер системасын чыгарып, төмөнкүлөрдү алабыз:

$x_1 = 3, y_1 = 1$  жана  $x_2 = 1, y_2 = 3$

Мындай системалардын бир канчасын алабыз, бирок айрымдары бүтүн сандардын көптүгүндө чыгарылышка ээ болбой калат. Биз жекече бир учурун гана карадык.

3)  $a - 3 \neq 1$  жана  $b - 3 \neq 1$  болгон учурда теңдемени чыгаруу татаалдашып, негизги бир жолго салуу мүмкүн болбой калат.

Жогорку даражадагы Диофанттык теңдемелерди чыгаруу, жөнөкөй сандардын натуралдык сандардын катарындагы жайгашуу закон ченемдүүлүгү менен үзгүлтүксүз байланышта болот.

Мисал катарында төмөнкү теңдемени алалы

$x^3 + 7x^2y - 2xy^2 + y^3 = 83$

Теңдемени чыгаруу үчүн жогоруда көргөзүлгөн усулдарды колдонуп көрөбүз.

$(x^3 + y^3) + xy(7x - 2y) = 83$

$(x + y)^3 - 3xy(x + y) + xy(7x - 2y) = 83$

$(x + y)^3 + xy(7x - 2y - 3x - 3y) = 83$

$(x + y)^3 + xy(4x - 5y) = 83$

Теңдемени чыгаруу үчүн 83 санын сандын толук кубу жана кандайдыр сандын суммасы көрүнүшүндө жазып алуу керек болот. Бирок, ар дайым бүтүн сандардын көптүгүндө чыгарылышка ээ боло бербейт. Алардын ичинен бүтүн маанилерин тандап алабыз. Бул теңдеменин бир чыгарылышы  $x = 2, y = 3$  болуп эсептелет.

Диофанттык теңдемелердин даражалары канчалык чоң болсо теңдеменин чечимдери үчүн коюлуучу шарттар да көп болоору байкалат.

#### Колдонулган адабияттардын тизмеси:

1. А.А. Бухштаб. Теория чисел., Москва, “Просвещение”, 1966г.
2. Г.А. Кудреватов. Сборник задач по теории чисел., Москва, “Просвещение”, 1970г.
3. А.О. Гельфонд. Решение уравнений в целых числах., Москва, “Наука”, 1983г.
4. И.Г. Башмакова. Диофант и Диофантовы уравнения., Москва, “Наука”, 1972г.

\* \* \*

ЭТАПЫ РАЗВИТИЯ И ЭКСПЛУАТАЦИИ НЕФТЕГАЗОВОГО МЕСТОРОЖДЕНИЯ  
МУНАЙ ЖАНА ГАЗ КЕНДЕРИН ИШТЕП ЧЫГУУ ЖАНА ИШКЕ КИРГИЗҮҮ  
БОЮНЧА СЕРЕП  
GENERAL INFORMATION ON THE DEVELOPMENT AND OPERATION OF OIL AND  
GAS INDUSTRY

*Алибаева А.А. – преподаватель нефтегазового дела  
Кочкор-Атинский колледж ЖАГУ, г.Кочкор-Ата*

***Аннотация:** Общие сведения разработки и эксплуатации нефтегазового промысла. Этапы развития нефтяных месторождений. Добыча нефтегазового месторождения. Бурение нефтегазовой скважины. Охрана окружающей среды.*

***Аннотация:** Мунай жана газ кендерин иштеп чыгуу жана ишке киргизүү боюнча сереп. Мунай зат кендерин бара-өнүгүү этаптары. Мунай жана газ кендерин казып алуу. Мунай жана газ кендерин бургулоо. Айлана чөйрөнү коргоо.*

***Annotation:** General information on the development and operation of oil and gas industry. Stages of development of oil deposits. Oil and gas production. Drillind of oil and gas well. Environmental protection conservation.*

***Ключевые слова:** Нефтяная и газовая промышленность, добыча нефти и газа, комплексное оборудование, эксплуатация нефти и газа, притоки нефти, разведочные скважины, разработка месторождений, изучение месторождений, промышленная до разведка, промысловые сооружения.*

***Ачык сөздөр:** мунайзат жана газ өнөр жайы, мунайзат жана газ кендерин казып алуу, жабдыктардын түрлөрү, мунай жана газдын колдонулушу, мунай заттын агымы, геологиялык чалгындоо, Кудукту иштетүү, Кудукту изилдөө, Өнөр жайды алдын ала чалгындоо, Өнөр жайлык курулуш.*

***Key words :** Oil and gas industry, oil and gas extraction, complex equipment, oil and gas exploitation, oil inflows, exploratory wells, working out deposits, exploration of deposits, industrial supplementary exploration, field facilities.*

Нефтяная и газовая промышленность одна из ведущих и исключительно быстро развивающихся отраслей народного хозяйства. Темпы роста добычи нефти и газа невозможны без дальнейшего коренного перевооружения этих отраслей промышленности на основе комплексного автоматизированного оборудования заводского изготовителя.

Современные нефтегазодобывающие предприятия располагают большим и разнообразным хозяйством. При разработке и эксплуатации нефтяных и газовых месторождений предъявляются высокие требования к поддержанию чистоты территории и охране водоемов от попадания в них загрязненных производственных и пластовых вод.

Началом эксплуатации любого нефтяного и газового месторождения следует считать получение промышленных притоков нефти и газа из разведочных скважин. Рациональная разработка и эксплуатация нефтяного и газового месторождения проводится постепенно, по мере накопления все возрастающей информации об этих месторождениях, получаемой при бурении разведочных скважин.

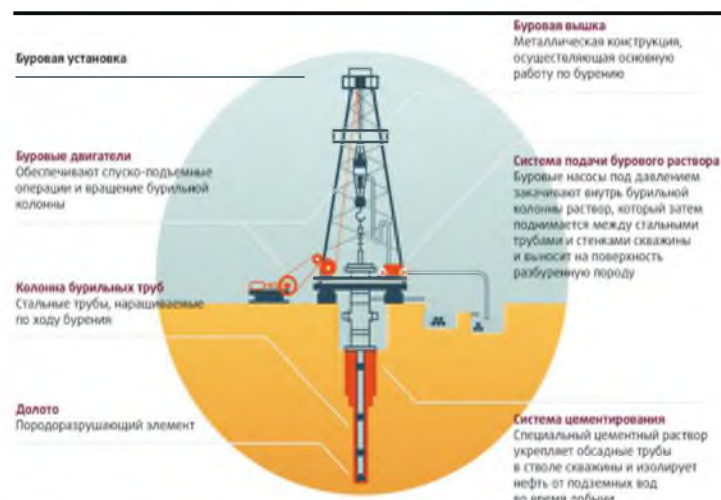
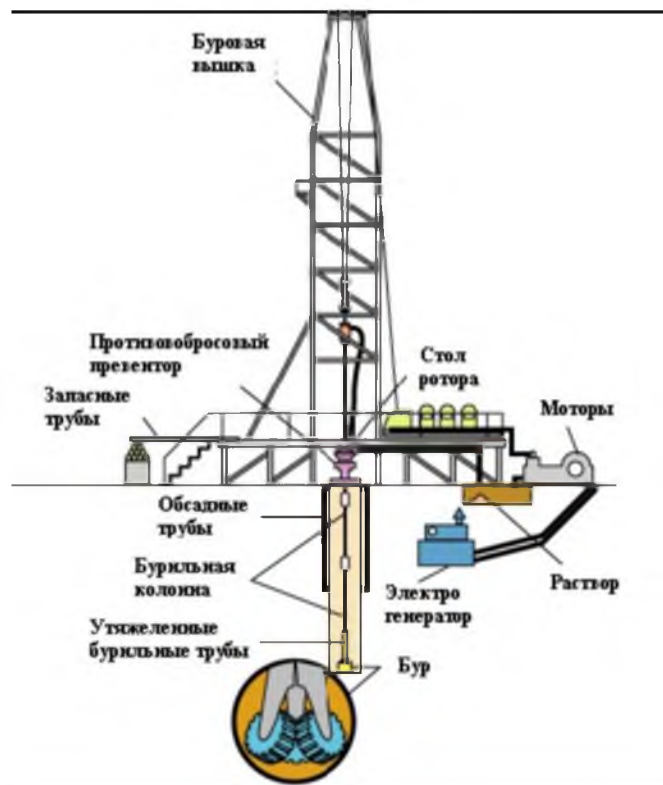

В связи с этим изучение любого вновь открытого месторождения делится на несколько этапов:

1) – промышленная доразведка, включающая разведочное бурение для оконтуривания площади месторождения, пробная эксплуатация разведочных скважин, детальное комплексное исследование, накопление исходных данных для составления проекта разработки и составление перспективной схемы обустройства промышленной доразведки.



2) – продолжение накопления исходных данных для составления генеральной схемы разработки промышленного строительства, если месторождение большое по запасам и площади, начало эксплуатационного бурения наблюдательных и нагнетательных скважин, там где месторождение разрабатывается с поддержанием пластового давления, разработка проектов строительства первоочередных объектов, необходимых для начало эксплуатации.



3) – продолжение эксплуатационного бурения, составление проекта генеральной или технологической схемы разработки проекта промышленного обустройства, ввод в эксплуатацию отдельных групп скважин.

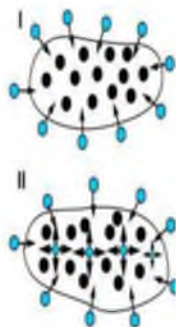
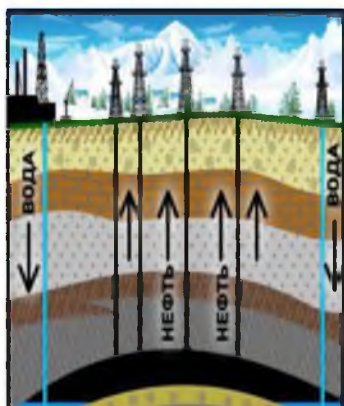

4) – окончание разбуривания месторождения, завершение строительства всего комплекса промышленных сооружений, проектирование и строительство объектов подсобного назначения, ввод в эксплуатацию основного фонда скважин.



При добыче нефти на поверхность вместе с ней извлекаются большие объемы пластовой высокоминерализованной воды, в нефтяном газе могут содержаться весьма вредные для здоровья людей и окружающей живой природы сероводород и углекислый газ. Сброс пластовых вод без тщательной их очистки в открытые водоемы и реки может привести к полному уничтожению флоры и фауны. Поэтому извлеченную на поверхность пластовую воду необходимо как можно лучше отделить от нефти и закачать ее снова в пласт через нагнетательные или специально пробуренные поглощающие скважины, а нефтяные или природные газы содержащие сероводород и углекислый газ обрабатывают на специальных очистных установках или получают из него элементарную серу, используемую в народном хозяйстве.

Если пластовая вода закачивается в поглощающие скважины, то необходимо предусмотреть, чтобы не было возможности ее контакта в этих горизонтах с водами, добываемыми для хозяйственных нужд.

#### Список использованной литературы:

1. «Сбор и подготовка нефти, газа и воды». Г.С. Лутошкин
2. «Горное дело» Л. Яринен
3. «Нефтегазопромысловое оборудование» В.И.Кудинов

\* \* \*

ПОТЕРИ И РЕАЛЬНЫЙ КПД ГОРИЗОНТАЛЬНО-ОСЕВОЙ ВЕТРОТРУБИНЫ  
ГОРИЗОНТАЛДЫК СЫЗЫКТУУ ШАМАЛ ТУРБИНАСЫНЫН ЖОГОТУУЛАРЫ ЖАНА  
РЕАЛДУУ ПАЙДАЛУУ АРАКЕТ КОЭФФИЦЕНТИ  
LOSSES AND REAL EFFICIENCY OF THE HORIZONTAL-AXIAL WIND TUBE

Белеков Т.Э. – к.т.н., доцент, ЖАГУ  
Султаналиева К. К.– преподаватель, ЖАГУ  
Жуманалиева М. У. – аспирант, ЖАГУ

**Аннотация:** В статье рассмотрены проблемы и перспективы развития ветроэнергетики в Кыргызской Республике. Проведен расчет потерь и коэффициент полезного действия горизонтально-осевой ветротурбины.

**Аннотация:** Макалада Кыргыз Республикасындагы шамал энергетикасынын көйгөйлөрү жана өнүгүү келечеги каралды

**Annotation:** Problems and perspectives of wind energy development in the Kyrgyz Republic are considered in the article. The calculation of losses and the efficiency of a horizontal axial wind turbine are carried out.

**Ключевые слова:** ветер, солнечная энергия, ветроэнергетическая установка, аэродинамическая труба, коэффициент, энергоресурс, кинетическая энергия

**Ачык сөздөр:** шамал, күн энергиясы, шамалэнергетикалык орнотмолору, аэродинамикалык трубалар, коэффициент, энергия ресурстары, кинетикалык энергия

**Key words:** wind, solar energy, wind power plants, wind tunnel, coefficient, energy resource, kinetic energy

На первый взгляд ветер кажется самым доступным из возобновляемых источников энергии. В самом деле: не в пример Солнцу, он вполне "работоспособен" на юге и на севере, зимой и летом, днем и ночью, в дождь и туман. Однако на этом все достоинства и кончаются; дальше, увы, - сплошные недостатки... Прежде всего, это очень рассеянный энергоресурс. Природа не собрала ветры в каких-то отдельных "месторождениях", подобно горючим ископаемым. И не пустила их течь по руслам, подобно рекам. Всякая движущаяся воздушная масса "размазана" по огромной территории. Правда, рассеянность, малая концентрация характерна и для солнечной энергии. Но с ветром еще хуже. Его основные параметры - скорость и направление - меняются гораздо быстрее, в более широких пределах и совершенно непредсказуемо. В итоге по надежности он почти везде уступает Солнцу. Отсюда и вытекают две главные проблемы проектирования ветроэнергетических установок (ВЭУ) [2, 3, 8,9,10,11].

Во-первых, с учетом рассеянности ветра стремятся "снимать" его кинетическую энергию с максимальной площади. Что имеется в виду? Для ВЭУ обычной конструкции (ветровое колесо на горизонтальной оси) - это площадь круга, который описывают лопасти при вращении; у специалистов она называется сметаемой площадью. Отсюда вроде бы следует, что диаметр колеса (длину лопастей) надо всячески наращивать. И действительно: известны проекты гигантских ВЭУ с диаметром ветроколеса до 120 м. Но для таких габаритов сильные ветры, в принципе более "выгодные", становятся уже нежелательными - из соображений безопасной эксплуатации. К тому же, рассчитывая прочность, тут приходится дополнительно страховаться даже от маловероятных ураганных порывов и тем еще больше утяжелять громоздкую конструкцию. Путь явно тупиковый.

Во-вторых, еще важнее добиться равномерности, постоянства ветрового потока на лопастях. Ведь в конечном счете качество электроэнергии, вырабатываемой ВЭУ,



определяется именно стабильностью момента вращения и угловой скорости на валу ее генератора. Но если предыдущая проблема решается хотя бы до известного предела, то эта пока не решается никак [2,3, 8, 9, 10, 11].

Общий вывод, видимо, ясен: нужна установка принципиально новой конструкции. Нашупать подходы к ней помогут несложные математические изыскания. Посмотрим, от каких основных параметров зависит энергетическая эффективность ВЭУ.

Как известно, кинетическая энергия движущегося тела [5,6]:

$$W = mV^2 / 2$$

Если речь идет о воздушном потоке, то  $V$ , естественно, и есть его скорость. С массой  $m$  чуть сложнее. В данном случае берется масса объема воздуха, проходящего через ОП в единицу времени. Значит,

$$m = \rho SV$$

где  $\rho$  - плотность воздуха,  $S$  - ОП,  $V$  - та же скорость ветра. И тогда исходное выражение принимает вид

$$W = \rho SV^3 / 2$$

Это величина энергии в единицу времени, по сути - мощность. Итак, значение  $W$  определяется двумя переменными -  $S$  и  $V$ . Как в принципе можно ее увеличить? Если за счет  $S$ , то придется смириться с неизбежным ростом габаритов и массы ВЭУ.

Но из полученной формулы виден и другой порок такого "лобовного" подхода: ВЭУ связана с площадью  $S$  прямо пропорционально, линейно. Зато влияние скорости  $V$  гораздо сильнее - зависимость тут уже кубическая. Насколько важна эта разница, поясним на примере.

Допустим, нам удалось каким-то путем удвоить величину  $V$ . Понятно, что мощность воздушного потока на лопастях возрастет в 8 раз. И если теперь мы решим сохранить прежнюю мощность установки, то сможем соответственно уменьшить ОП ветрового колеса. Тогда его диаметр (то есть, в первом приближении, и остальные линейные размеры ВЭУ) сократился бы в корень кубический из  $8 = 2,83$  раза. Если же сумеем увеличить  $V$  втрое, выиграем в габаритах более чем в 5 раз (корень кубический из 27), и т.д.

Что ж, ускорить ветер в принципе нетрудно: нужно загнать его в некое подобие аэродинамической трубы, попросту говоря - в сужающийся канал. В нем, как известно, скорость потока растет обратно пропорционально площади сечения. А общий коэффициент ускорения равен отношению площадей входного и выходного отверстий. Даже для обычных ВЭУ уже разработаны подобные устройства - так называемые конфузоры, или дефлекторы. Смысл их применения в том, что они собирают ветер с гораздо большей площади, чем ОП.

Но почему, ступив на верный путь, конструкторы не пошли по нему дальше? Сделаем входное сечение конфузора переменным - и сразу решим ту, "нерешаемую", проблему - поддержания постоянной скорости потока на лопастях независимо от капризов ветра! Проще всего тут применить поворотное воздухозаборное устройство (ВУ). Легко понять, что его эффективное сечение максимально в направлении "фордевинд" и уменьшается при отклонении в любую сторону. Причем такое ВУ способно ловить ветер со всех румбов, и потому остальные элементы можно сделать неподвижными, да и смонтировать прямо на земле, что гораздо удобнее.

Коэффициент полезного действия без потерь по [1]

$$\eta = 1 - \frac{r_0^2}{R^2} - 2\mu \left[ \frac{Z_u}{3} + \frac{1 - \frac{r_0}{R}}{Z_u} - \frac{1 - \frac{r_0^2}{R^2}}{2} \right] \quad (1)$$

В (1) необходимо учесть концевые потери, происходящие за счет образования вихрей, сходящих с концов лопастей. Часть этих потерь учитывается при выводе идеального коэффициента использования энергии ветра  $C_{PI}$ , а неучтенную часть рассчитывают по формуле

$$\eta = \frac{e}{1-e} \left[ \frac{\sqrt[8]{1 + \left(\frac{1-e}{Z}\right)^2}}{(1+e)iZ} - \frac{1}{\sqrt{1 + \left(\frac{iZ}{\pi\left(1 - \frac{e}{2}\right)}\right)^2}} \right] \quad (2)$$

Кроме вихревых потерь существуют также профильные потери, возникающие как следствие трения воздушных струй о поверхности лопастей. Эти потери зависят только от профиля лопастей.

Для элементарных лопастей длиной  $dr$  на радиусе  $r$  мощность профильных потерь

$$dP_{cp} = iC_p bdr\rho v v^2 / 2 \quad (3)$$

где  $C_p$  – коэффициент профильного сопротивления, который для крыла бесконечного размаха равен  $C_x$ , т.е.  $C_p = C_x$ .

Поскольку  $C_x = \mu C_\gamma$ , то  $C_p = \mu C_\gamma$ . Подставляя это значение  $C_p$  и соотношение  $v = (V - v_1)\sqrt{1 + Z_u^2}$  (3), получаем

$$dP_{cp} = ibC_\gamma \mu dr \frac{\rho}{2} (V - v_1)^3 (1 + Z_u^2) \sqrt{1 + Z_u^2} \quad (4)$$

где  $ibC_\gamma = 8\pi r \frac{e}{(1+e)(1-e)^2 (Z_u + \mu) \sqrt{1 + Z_u^2}}$ .

После подстановки комплекса  $ibC_\gamma$  и преобразования (4) имеем

$$dP_{i\partial} = 4\pi r \frac{e}{(1+e)(1-e)^2 (Z_u + \mu) \sqrt{1 + Z_u^2}} \mu dr \rho (V - v_1)^3 (1 + Z_u^2) \sqrt{1 + Z_u^2}$$

$$\text{или } dP_{i0} = \frac{4\pi r dr e}{(1+e)(1-e)^2} \rho (V - v_1)^3 (1 + Z_u^2) / (\sqrt{Z_u + \mu}) \mu. \quad (5)$$

Учитывая соотношения

$$R = ZV / \Omega, \quad dr = (V / \Omega) dZ, \quad Z_u = \frac{Z}{1-e}$$

и отбрасывая в знаменателе (5)  $\mu$  как малую величину по сравнению с  $Z_u$  получаем

$$dP_{i0} = 4\pi \frac{V^2}{\Omega^2} Z dZ \frac{e}{(1+e)(1-e)^2} \rho V^3 (1-e)^3 \frac{1 + \frac{Z^2}{(1-e)^2}}{\frac{Z}{1-e}} \mu,$$

$$\text{или } dP_{i0} = 4\pi \rho \frac{V^5 e (1-e)^2}{\Omega^2 (1+e)} \mu \left( 1 + \frac{Z^2}{(1-e)^2} \right) dZ. \quad (6)$$

Интегрируя (6) в пределах от 0 до  $Z$ , находим профильные потери всей ветротурбины

$$D_{i0} = 4\pi \rho \frac{V^5}{\Omega^2} \frac{e(1-e)^2}{1+e} \int_e^Z \mu \left( 1 + \frac{Z^2}{(1-e)^2} \right) dZ = \pi R^2 \frac{\rho V^3}{2} \frac{4e(1-e)^2}{1+e} \frac{V^2}{\Omega^2 R^2} 2\mu \left( Z + \frac{Z^3}{3(1-e)^2} \right); \quad (7)$$

где  $\mu = C_x / C_y$  - средняя величина всей лопасти.

Поскольку  $\frac{4e(1-e)}{1+e} = C_{pi}$  и  $V / (\Omega R) = 1 / Z$ , то, подставив значения этих соотношений в

(7) и разделив его на  $\pi R^2 \rho \frac{V^3}{2} C_{pi}$ , получим окончательную формулу профильных потерь в

$$\text{безразмерном виде: } \bar{P}_{i0} = \frac{P_{i0}}{\pi R^2 \frac{\rho V^3}{2} C_{pi}} = 2\mu \left[ \frac{1-e}{Z} + \frac{Z}{3(1-e)} \right]. \quad (8)$$

Вследствие кручения струи за ветротурбиной возникают потери от тангенциальных скоростей уходящей струи. Эти потери могут быть вычислены для всех элементарных

струй в пределах от  $r_0$  до  $R$  по формуле  $P_T = \int_{r_0}^R (2\pi r dr \rho V) \frac{u_2^2}{2}. \quad (9)$

Заменяя в (9)  $u_2$  на  $2u_1$ , получаем соотношения

$$\frac{u_1}{V} = \frac{e}{1+e} \frac{1-\mu Z_u}{Z_u + \mu} = \frac{e}{1+e} \frac{1-\mu Z_u}{\left(1 + \frac{\mu}{Z_u}\right) Z_u}, \quad Z_u = \frac{Z}{1-e}, \quad \eta = \frac{1-\mu Z_u}{1 + \frac{\mu}{Z_u}}. \quad \text{Имеем } u_1 = \frac{e}{Z} \frac{1-e}{1+e} \eta V,$$

$$u_2 = 2u_1 = \frac{2e}{Z} \frac{1-e}{1+e} \eta V, \quad \text{откуда } u_2 = \frac{V}{2Z} C_{pi} \eta, \quad \text{или } u_2 = \frac{V}{2Z} \frac{R}{r} C_{pi} \eta. \quad (10)$$

Подставляя в (10) значение  $u_2$  из (9), определяем

$$P_T = \int_{r_0}^R \pi r dr \rho V^3 \frac{R^2}{r^2} \frac{C_{pi}^2 \eta^2}{4Z^2}.$$

Вынеся постоянные за знак интеграла и заменив  $\eta$  некоторым его значением  $\eta_1$ , средним для всего радиуса  $r$ , получаем

$$P_T = \pi R^2 \rho \frac{V^3}{2} \frac{C_{pi}^2 \eta_1^2}{2Z^2} \int_{r_0}^R \frac{dr}{r} = \pi R^2 \rho \frac{V^3}{2} \frac{C_{pi}^2 \eta_1^2}{2Z^2} \ln \frac{R}{r_0}.$$

Делением обеих частей этого неравенства на мощность идеального ветряка

$$P_1 = \pi R^2 \frac{\rho V^3}{2} C_{pi} \quad \text{находим относительную величину потерь на кручение струи за}$$

$$\text{ветротурбиной } P_i = \frac{C_{pi} \eta_1^2}{2Z^2} \ln \frac{R}{r_0}.$$

Необходимо рассчитать еще потери, происходящие из-за неполного использования всей ометаемой площади. Они учитываются введением сопротивления  $(r_0/R)^2$ .

Таким образом, полезную мощность ветротурбины получаем, вычитанием рассмотренные потери из мощности идеального ветряка:

$$P = P_i \left(1 - \frac{r_0^2}{R^2}\right) - P_j - P_{i0} - P_T. \quad (11)$$

$$\text{Делением (11) на } P_i, \text{ получаем } \frac{P}{P_i} = 1 - \frac{r_0^2}{R^2} - \frac{P_j}{P_i} - \frac{P_{i0}}{P_i} - \frac{P_T}{P_i},$$

$$\text{откуда } P = P_i \left[ \left(1 - \frac{r_0^2}{R^2}\right) - \bar{P}_j - \bar{P}_{i0} - \bar{P}_T \right]. \quad (12)$$

Разделив правую и левую части (12) на соотношение для энергии ветра  $\pi R^2 \rho V^3 / 2$ , имеем коэффициент использования энергии ветра реального ветряка

$$C_p = C_{pi} \left[ \left( 1 - \frac{r_0^2}{R^2} \right) - \bar{P}_j - \bar{P}_{io} - P_T \right] \quad (13)$$

И, наконец, с учетом того, что  $C_p = C_{pi} \eta$ , находим окончательное выражение для коэффициента полезного действия  $\eta$  ветротурбины в относительных единицах:

$$\eta = 1 - \frac{r_0^2}{R^2} - \bar{P}_j - \bar{P}_{io} - \bar{P}_T. \quad (14)$$

Как показывают простейшие расчеты, стоит поставить несколько лишних ВУ да немного увеличить их диаметр - и мы быстро подойдем к пределу возможностей даже авиационных турбин. То есть данное условие само по себе определяет число и размеры ВУ проектируемой установки вряд ли больше 10. Правда, тут важен и еще один фактор - среднегодовая скорость ветра в данном районе, его, так сказать, ветрообеспеченность. Если этот показатель меньше тех же 5 м/с, то для стабильной работы генератора может понадобиться и более 10 воздухопроводов. Чтобы оценить целесообразность такого решения, понадобятся, конечно, детальные исследования и расчеты, в том числе экономические. Но даже приближенные оценки говорят, что подумать есть над чем.

#### Список использованной литературы:

1. Кривцов В.С., Олейников А.М., Яковлев А.И. Неисчерпаемая энергия. Книга 1. Ветроэлектрогенераторы. -Х.: ХАИ. 2003
2. Астахов О.Е., Титов Г.В., Гейко С.П. Опыт эксплуатации стеклопластиковых лопастей для ветроагрегатов. //Тез.докл. III Междунар. конф. «Нетрадиционная энергетика в XXI веке» 9-15 сент.2002г., г.Сулак. -С.115-117.
3. Конеченков А.Е., Шмидт Г.Б. Ветровой проект века Миддельгруденская ВЭС // Электропанорама. -2001. -№12. -С. 54-55.
4. Янукович В. Ф., А. А. Минаев Перспективы большой ветроэнергетики// Энергетика и электрификация. - 2000. - № 5. - С. 1 - 6.
5. Голубенко Н.С., Цыганов В.А. Опыт разработки, создания и экспериментальной отработки ветроэлектрических агрегатов средней мощности в ГКБ «Южное» //Нетрадиционные источники, передающие системы и преобразователи энергии. -1997. -№1. с, 23-24.
6. Малышев Н.А. Лятхер В.М. Ветроэлектрические станции. -М.: Энергоатомиздат, 1988. -165с.
7. Абрамовский Е.Р., Городько С.В., Свиридов Н.В. Аэродинамика ветродвигателей. - Днепропетровск: Издательство Днепропетровского государственного университета. 1987. 219с.
8. Мировая энергетика: прогноз развития до 2020 года/Пер. с англ. под ред. Ю.Н.Старшинова. - М.: Энергия, 1980. - 256 с.
9. Лазарев П.П. Энергия, ее источники на Земле и ее происхождение. -Госэнергоиздат. - 1947.
10. Шидловский А.К., Лищенко А.И., Резцов В.Ф. Проблемы преобразования энергии ветроэлектрических установок//Техническая электродинамика. -1993. -№3. -С. 41-45.
11. Шефтер Я.И. Использование энергии ветра. -М.: Энергоатомиздат, 1983. -193с.

\* \* \*

ИНТЕЛЛЕКТУАЛЬНОЕ УЛИЧНОЕ ОСВЕЩЕНИЕ НА СОЛНЕЧНЫХ БАТАРЕЯХ  
КӨЧӨ ЖАРЫГЫН КҮН БАТАРЕЯСЫ МЕНЕН КАМСЫЗ КЫЛУУ  
INTELLIGENT SOLAR POWERED STREET LIGHTING

*Дүйшебаева Э.Ы. – преподаватель, ТИПФ ЖАГУ*

**Аннотация:** *Приведены краткие сведения о современном состоянии и перспективах развития солнечной батареи в мире, а также о возможностях их использования для уличного освещения в некоторых городах и районах Кыргызстана.*

**Аннотация:** *Күндүн батареясынын дүйнөдө азыркы абалы жана өнүгүү перспективасы тууралуу кыскача маалымат, ошондой эле Кыргызстанда аны көчөлөрдү жарык менен камсыздоодо колдонуу.*

**Annotation:** *Brief information about the current state and prospects of development of the solar battery in the world as well as opportunities for the use of street lighting in some cities of Kyrgyzstan is given.*

**Ключевые слова:** *энергетика, возобновляемая энергетика, солнечные батареи.*

**Ачык сөздөр:** *энергетика, калыбына келүүчү энергетика, күн батареясы.*

**Key words:** *energy, renewable energy, solar battery.*

Отношение к альтернативным источникам энергии в нашей стране постепенно начинает меняться. Еще несколько лет назад это воспринималось как причуда, теперь, все большее количество людей начинают собирать информацию о том, как можно сэкономить на счетах и обеспечить безопасность. Одно из интересных направлений - уличное освещение на солнечных батареях. Можно ли на этом деле сэкономить, сказать сложно - зависит от многих факторов. Но сделать освещение от солнечной энергии можно.

Начальной точкой развития солнечных батарей является 1839 год, когда был открыт фотогальванический эффект. Это открытие было сделано Александром Эдмоном Беккерелем [4].

Следующим этапом в истории солнечных батарей стала деятельность Чарльза Фриттса. После открытия Беккереля, в 1883 году, Фриттс сконструировал первый модуль с использованием солнечной энергии. Основой изобретения послужил селен, покрытый тонким слоем золота. Исследователь пришёл к выводу, что данное сочетание элементов позволяет, пусть в минимальной степени (не более одного процента), преобразовывать солнечную энергию в электричество.

Разумеется, до создания современных солнечных батарей было ещё далеко. В течение последующих десятилетий это направление научных исследований развивалось нестабильно. Периоды интенсивной деятельности сменялись резкими спадами. Многие склонны считать, что история солнечных батарей ведёт своё начало с деятельности Альберта Эйнштейна[4]. В частности, великий учёный получил в 1921 году Нобелевскую премию именно за изучение особенностей внешнего фотоэффекта, а не за обоснование знаменитой теории относительности.

В 1958 году солнечная батарея стала основным источником получения электроэнергии на космических аппаратах, как на советских, так и на американских. Но приборы продолжали совершенствоваться.

Только в девяностых годах наметились определённые позитивные сдвиги в развитии альтернативных источников энергии и солнечных батарей в частности.

Преимущества солнечных батарей:

1) главное достоинство солнечных батарей - их предельная конструктивная простота и полное отсутствие подвижных деталей.

2) солнечные батареи не нуждаются в каком-либо топливе и способны работать на внутренних ресурсах. Солнечные батареи практически не боятся механического износа. Да и обслуживание им никакое не нужно.

3) небольшой удельный вес, неприхотливость, максимально простой монтаж и минимальные требования к обслуживанию во время эксплуатации (обычно достаточно лишь протирать грязь с рабочей поверхности).

4) данные устройства способны прослужить не менее двадцати пяти лет.

5) не стоит забывать и об экологическом факторе. Применяемые технологии и материалы полностью соответствуют самым высоким экологическим нормам, солнечные батареи не производят выбросов вредных веществ в окружающую среду и абсолютно безопасны.

6) получения энергии с использованием солнечных батарей позволяет сэкономить немалые финансовые средства.

7) в отличие от традиционных источников, этот тип ресурсов практически неиссякаем.

Недостатки солнечных батарей:

1) невысокий КПД. Солнечные батареи преобразуют энергию избирательно — для рабочего возбуждения атомов требуются определённые энергии фотонов (частоты излучения), поэтому в одних полосах частот преобразование идёт очень эффективно, а другие частотные диапазоны для них бесполезны. Кроме того, энергия уловленных ими фотонов используется квантово - её «излишки», превышающие нужный уровень, идут на вредный в данном случае нагрев материала фотопреобразователя. Во многом именно этим и объясняется их невысокий КПД. Кстати, неудачно выбрав материал защитного стекла, можно заметно снизить эффективность работы батарей.

2) чувствительность к загрязнениям. Даже довольно тонкий слой пыли на поверхности фотоэлементов или защитного стекла может поглотить существенную долю солнечного света и заметно снизить выработку энергии. В пыльном городе это потребует частой очистки поверхности солнечных батарей, установленных горизонтально или наклонно. Безусловно, такая же процедура необходима и после каждого снегопада, и после пыльной бури.

3) уменьшение эффективности в течение срока службы. Полупроводниковые пластины, из которых обычно состоят солнечные батареи, со временем деградируют и утрачивают свои свойства, в результате и без того не слишком высокий КПД солнечных батарей становится ещё меньше. Длительное воздействие высоких температур ускоряет этот процесс. Тем не менее, современные фотопреобразователи способны сохранять свою эффективность в течение многих лет. Считается, что в среднем за 25 лет КПД солнечной батареи уменьшается на 10%. Так что обычно гораздо важнее вовремя протирать пыль.

4) чувствительность к высокой температуре. С повышением температуры эффективность работы солнечных батарей, как и большинства других полупроводниковых приборов, снижается. При температурах выше 100..150°C они могут временно стать неработоспособными, а ещё больший нагрев может привести к их необратимому повреждению. Поэтому необходимо принимать все меры для снижения нагрева [10].

Солнечные батареи, в том числе аккумуляторы чувствительны к перепадам температуры. Для определения целесообразности использования солнечных батарей нужно знать:

- Температурный режим.
- Количество солнечного излучения.

В зависимости от местности участка земли солнечная энергия поступает неравномерно из-за облачности в пасмурную погоду, есть места, где солнце светит 320-350 дней в году, а есть такие места, где солнца не бывает вообще. Исходя из этого, прежде чем ставить солнечные батареи с целью выработки электричества, необходимо определить эффективность применения данного метода.

Общее количество солнечной энергии, достигающее поверхности Земли в 6,7 раз больше мирового потенциала ресурсов органического топлива [7]. Кыргызстан относится к тем странам, где целесообразно использовать солнечную энергию для целей энергообеспечения. Число солнечных дней в году в среднем составляет 300-320, при общей продолжительности солнечного сияния более 2300 часов [1]. По продолжительности поступления солнечной энергии, есть районы, где число дней без солнца всего 30-35 дней в году. На северной части продолжительность солнечного сияния от 2000 до 2100 часов, на южной – от 2000 до 2300 часов. Особенно южная часть Кыргызстана славится своими солнечными и жаркими днями. Например, город Таш-Кумыр, летом температура воздуха днем 40-45°C. Я считаю, что именно в южной части Кыргызстана было бы эффективно использовать солнечные батареи.

Сети уличного освещения являются существенной частью структуры коммунального хозяйства городов, поселков и крупных предприятий. Современные сети уличного освещения – это энергоемкие объекты, правильное построение которых важно для их эффективной работы, рационального использования и минимизации потерь энергоресурсов [11]. Внедрение новых технологий автоматизации сетей освещения позволяют не только решать эти задачи, но также облегчить их обслуживание.

В настоящее время в Кыргызстане значительная часть оборудования районных и городских сетей освещения морально и физически устаревает и встает вопрос о его обновлении. Вот почему я предлагаю заменить старые на новые, на солнечные батареи. Преимущества прожекторов на солнечных батареях: автономны; просты в монтаже и обслуживании; устойчивы к повреждениям; можно установить в недоступных для электропроводки местах; яркий ровный поток света и широкая возможность освещения разных объектов. Высокочувствительный фотоэлемент конструкции забирает энергию из солнечного света и передает ее в аккумулятор. В Кыргызстане солнечного дня достаточно для накопления энергии, позволяющей обеспечить бесперебойную работу освещения до 10 часов. В пасмурный день заряд аккумулятора будет происходить от дневного света, но время бесперебойной работы фонарей уменьшится в несколько раз. Отдача энергии включается в автоматическом режиме при наступлении темноты. Прожектор начинает светиться. Это можно запрограммировать с помощью специального контроллера. Он не допускает полной разрядки аккумулятора. Устанавливать прожекторы на солнечных батареях следует на открытых участках, хорошо освещаемым солнцем. При избытке вырабатываемой электроэнергии ее можно направить для электроснабжения светофора.

Кыргызстан это страна, где около 90% всей площади занимают горы, и более 60 % населения проживает в предгорьях и горной местности, что создает предпосылки для активного использования локальных автономных систем на ВИЭ. Наиболее перспективными областями применения солнечных батарей также следует считать децентрализованные объекты, расположенные в отдаленных горных районах. В таких горных районах уличное освещение за счет солнечных батарей было бы более эффективным.





Рисунок 1 – Модель уличного фонаря с использованием солнечной батареи.

Описание используемого оборудования с дополнительными устройствами.

1. Светодиодный светильник.
2. Солнечный элемент.
3. Аккумулятор.

Дополнительные устройства:

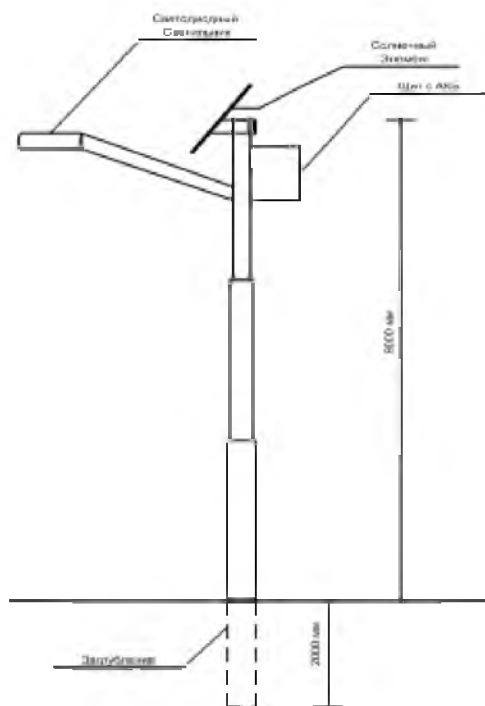
1. Инвертор

Инвертор - это преобразователь постоянного тока напряжения 12 вольт (или 24 вольта) в переменный ток напряжения 220 вольт. Источниками постоянного тока 12 вольт являются аккумуляторные батареи или солнечные батареи [9].

Прибор имеет следующие особенности:

- бесшумное и высокоэффективное функционирование
- индикаторы и селекторные переключатели на передней панели
- возможность выбора типа батарей
- принудительное внутреннее охлаждение воздушным потоком: вентиляторы с переменной скоростью вращения
- автоматическая защита от перегрузки и превышения температуры
- защита от полного разряда и перезаряда батарей
- высокая скорость переключения с батарей на сеть и обратно
- крайне малое потребление тока в режиме ожидания (менее 1 Вт)
- возможна работа с генератором

2. Фотореле или GPS - навигатор.

3. А также: блок управления светильником, силовое оборудование и, при необходимости, счетчик электроэнергии и другие элементы в зависимости от модификации [9].

Описание:

1. Система сочетает в себе использование светодиодных светильников под управлением фотореле.

Плюсы системы: фотореле имеет низкую стоимость

Минусы системы: отсутствует возможность полного мониторинга системы, фотореле чувствительны к загрязнениям и требуют частой настройки, требуется большое количество модемов из-за отсутствия зональных шкафов управления.

2. Система сочетает в себе использование светодиодных светильников под управлением модема и GPS - навигатора[9].

Плюсы системы: возможность полного мониторинга и получения отчёта о неисправностях и ошибках системы, нет необходимости частой настройки GPS – навигатора – вычисление координат происходит точно по настроенным параметрам либо при помощи системы глобального позиционирования.

#### **Выводы**

Использование солнечных батарей для уличного освещения в настоящее время активно применяется во многих странах мира. Данная статья, в первую очередь подразумевает возможности использования солнечных батарей и организацию уличного освещения в некоторых городах и районах Кыргызстана на солнечных батареях для целей энергообеспечения.

#### **Список использованной литературы:**

1. «Укрепление сотрудничества стран Средней Азии в использовании передовых технологий в энергоэффективности и возобновляемых источниках энергии» эксперт Кузьмин В.В. Минск 2013г.
2. Обозов А.Д. Возобновляемые источники энергии-Б., КГТУ, 2010. -270 с.
3. Харитонов В. Большая зеленая надежда. Итоги и перспективы альтернативной энергетики. (Электронный ресурс). URL:<http://www.enegosovet.ru/stat399.html>.
4. Солнечная энергия - [www.wikipedia.org/Солнечная энергия/](http://www.wikipedia.org/Солнечная энергия/)
5. Источники энергии - [www.3dnews.ru/editorial/sun\\_energy](http://www.3dnews.ru/editorial/sun_energy)
6. «Анализ энергетических стратегий стран ЕС и мира и роли в них ВИЭ» Гелетуха Г.Г. 2015г., [www.uabio.org/activity/uabio-analytics](http://www.uabio.org/activity/uabio-analytics)
7. Солнечная энергия - [www.wikipedia.org/Солнечная энергия/](http://www.wikipedia.org/Солнечная энергия/)
8. Источники энергии - [www.3dnews.ru/editorial/sun\\_energy](http://www.3dnews.ru/editorial/sun_energy)
9. Оборудование  
[www.avante.com.ua/rus/products/\\_preobrazovateli/\\_invertora/invxantrex.html](http://www.avante.com.ua/rus/products/_preobrazovateli/_invertora/invxantrex.html)
10. Фотоэлектрические системы -<http://www.proektstroy.ru/publications/view/15822?bigid>
11. Системы управления уличным освещением - [http://www.radioavt.ru/uunos1 su.php](http://www.radioavt.ru/uunos1_su.php)
12. Виды уличного освещения - [www.o-svet.ru/articles/s10/](http://www.o-svet.ru/articles/s10/)

\* \* \*

УДК 364.692

АЙЛАНА ЧӨЙРӨДӨГҮ АЙРЫМ ООР МЕТАЛЛДАРДАН КЕЛИП ЧЫККАН  
ЭКОЛОГИЯЛЫК КӨЙГӨЙЛӨР ЖАНА АЗЫРКЫ АЗЫК ЗАТ КООПСУЗДУГУ  
БЕЗОПАСНОСТЬ СОВРЕМЕННОГО ПИТАНИЯ И ЭКОЛОГИЧЕСКИЕ ПРОБЛЕМЫ  
ВОЗНИКНОВЕННЫЕ ОТ НЕКОТОРЫХ ТЯЖЕЛЫХ МЕТАЛЛОВ  
В ОКРУЖАЮЩЕЙ СРЕДЕ  
SAFETY OF MODERN FOOD AND ENVIRONMENTAL PROBLEMS INITIATED FROM  
SOME HEAVY METALS IN THE ENVIRONMENT

*Калаева Г.С. – ЖАМУнун медициналык колледжинин окутуучусу.*

*[Kalaevagulya@gmail.com](mailto:Kalaevagulya@gmail.com)*

*Сакбаева З.И. – биология илимдеринин доктору.*

*[Sakbaevazulfia11@rambler.ru](mailto:Sakbaevazulfia11@rambler.ru)*

*Аннотация:* Макалада чөйрөдө көп кездешкен антропогендик иш аракеттерден келип чыккан оор металлдардын токсиндуу натыйжалары жана адам организмине тийгизген таасирлери жазылды. Өлкөбүздө азыркы менталитеттеги айрым тамак рациондору менен салыштырылды. Коомдо коопсуз тамактанууну камсыз кылуу үчүн концепция сунушталды.

*Аннотация:* В данной статье рассмотрено влияние токсичных последствий тяжелых металлов, образованных в последствии антропогенной деятельности, на организм человека. Сравнено с пищевыми рационами менталитетом нашей страны. Предложен ряд концепций для безопасного и здорового питания общества.

*Annotation:* This article considers the effect of toxic effects of heavy metals, formed after anthropogenic activity, on the human body. Compared with food rations the mentality of our country. A number of concepts for the safe and healthy nutrition of society are proposed.

*Ачык сөздөр:* оор металлдар, токсиканттар, антропогендик таасирлер, азыктануу, пестициддер, экологиялык көйгөйлөр, туура тамактануу.

*Ключевые слова:* тяжелые металлы, токсиканты, антропогенные вещества, питания, пестициды, экологические проблемы, правильное питание.

*Key words:* heavy metals, toxic effects, anthropogenic activity, pesticide healthy nutrition

Калкты коопсуз жана толук камдуу азык зат менен камсыздоо азыркы жана келечек муундун саламаттыгын сактоо максатындагы жогорку сапаттуу, коопсуз азыкты өндүрүүгө багытталган мамлекеттик жана илимий деңгээлдеги маанилүү маселелерден болуп саналат. Антропогендик иш аракеттеринен натыйжасында келип чыккан дүйнөдөгү экологиялык абал түздөн түз тамак аштын сапаттык курамына таасир этет. Табияттын ар түрдүү типтеги токсиканттарынын 70% организмге мына ушул тамак аш аркылуу келет. Бул заттар жаратылыштык биологиялык чынжырча аркылуу тирүү организмдердеги зат алмашуу процессинде топурактан, аба, суудан келип түшөт да, азыктарды кабыл алуу, сактоо, сатуу этаптарында адам организмине келип тушөт. Ошондуктан соода сатык иштеринде азык сырьелорунун жана тамак аштын коопсуздугун, сапатын көзөмөлдөө калктын саламаттыгын жана генофондун сактоодогу маанилүү маселе болуп эсептелинет. Азыркы тамактануудагы экологиялык көйгөйлөрүнүн келип чыккандыгына аз гана убактыт болду, бирок, өлкөбүздөгү өткөөл экономикалык мезгилде ар кандай күмөндүү курамдагы азык заттын түрү байкатпай базарларга кирип келди. Биздин организмибизге тааныш эмес болгон табигый да, синтетикалык да консерванттар, даам күчөткүчтөр, коюуланткычтар, жыпар жыт, түс берүүчү азыктык кошундулар көп өтпөй эле организмдеги таасирлерин бере баштады. Ал эми айлана чөйрөнүн булгануусунун жылдан

жылга көбөйүүсү эл аралык азыктык мыйзамдарды жана тамак ашка болгон коопсуздукту күчөтүүнү талап кылат (1).

Азык заттын сапаты адамдын жашоосунун бакубаттуулугун, калктын социалдык абалын, баланын сак саламатта өсүп жетилүүсүн шарттайт жана тамактын сапаты калктын ден соолугун аныктоочу негизги фактор болуп эсептелинет. Бул аймактардагы демографиялык жана экономикалык абалга, чөйрөнүн экологиялык абалына жараша болот, анткени организмге зыяндуу болгон заттар тамак аш аркылуу келип түшөт. Өнөр жайдын химиялашуусу, жаңы технологияларды пайдалануу акыркы мезгилдерде азыктык чынжыр аркылуу организмге оор металлдардын келиши көбөйүүдө. Молекулалык массасы 50дөн жогору болгон металлдар оор металлдар болуп эсептелинет. Кээде эң кеңири таркалган тамак аштардын табигый курамында айрым токсиндуу заттардын болушу өзгөчө коркунучту жаратат. Мындай заттар кээде азыктын өзүндө кездешет (көбүнчө анча көп болбойт), кээде кандайдыр бир шарттарда сырттан келип түшөт. Табигый токсиканттар (азыктын табигый курамындагы токсиндүү заттар) жаратылышта өсүмдүктөн да, жаныбарлардан да алынган азыктарда болот.

Адамдын иш аракетинен пайда болгон азык заттардыгы токсиндүү заттардын ичинен пестициддерди, гербициддерди, оор металлдарды, радионуклиддерди, нитрат жана нитриттерди, айрым дары дармек каражаттарын, полициклдуу жыпар жыттуу көмүр суутектерди айтууга болот. Булар азыркы чөйрөдө кеңири таркалган токсиканттар деп эсептелинет жана адамдын организмине тийгизген таасири жакшы изилденген (2).

Азыркы кезде кадмий заты токсикологдордун көңүлүн өзгөчө буруп турат. Бул оор металл өкүлү организмдеги цинк, жез, фосфордун антогонисти болуп, айрым маанилүү ткандык ферменттердин бөлүнүшүн токтотуп турат. Негизинен кадмий организмге өсүмдүк аркылуу келет. Организмде кадмий адамга эң керектүү болгон темир, цинк, кальций, жез сыяктуу металлдар менен карама каршылыкты жаратат да, бул керектүү металлдардын дефицитине алып келет. Тилекке каршы темирдин дефицити айрыкча аялдар арасында анемия оорусун пайда кылат (3).

Таблица 1. Кеңири таралган өсүмдүк тегиндеги азык заттардагы кадмийдин табигый курамы.

№	Азык заттын түрү	Курамындагы кадмийдин кездешүүсү мг/кг менен
1	Картофель	0,012-0,05
2	Дан өсүмдүктөрү	0,028-0,095
3	Мөмө жемиштерде	0,009-0,042
4	помидордо	0,01-0,03
5	Козу карында	0,1 – 5,0
6	Уйдун боор этинде	0,1-0,3

Таблицада көрүнүп тургандай кадмийдин табигый концентрациясы азыктардын ичинен козу карында, анын ичинен шалбаа козу карынында көп кездешет. Эгерде чөйрө кадмий заты менен ууланган болсо, заттардагы табигый көрсөткүчтөрү да мындан жогорулайт. Кадмий менен уулануунун өнөкөт формасын балмуздак, мөмө жемиш, козу карын,

жаныбарлардын боор жана бөйрөгүн тамакка пайдалануудан пайда болот. Кадмий топурактан өсүмдүккө жана жаныбарга оңой өтөт.

Германиянын саламаттыкты сактоо органдары шампиньон жана башка жапайы козу карындарды жана уйдун, чочконун боор этин тамакка колдоону чектөөнү сунуш кылган. Ал эми биздин тамак аш рационубузда козу карындар анчалык деле мааниге ээ эмес, бирок, уйдун боор эти эл арасында анемияны даарылоодо диеталык азык катары, базарларда арзан тамак аштардын курамында боор эти кеңири колдонулат.

Адамдын курч жана өнөкөт ууланууларынын себептеринин бири болуп мышьяк эсептелинет. Өнөр жайдын атмосфералык калдыктары, суюк жана катуу таштандылар, пестициддер топуракты жана сууну мышьяк менен булгайт да, андан азыктык чынжыр аркылуу адам организмине кошулат. Мындан сырткары, айрым минералдык булактарда мышьяктын концентрациясы жогору болот (3).

Адамдын организмде мышьяк боор, бөйрөк жана эритроциттерде топтолот. Нормада 0,08-0,2 мг/кг чейин болот. Организмден мышьяктын чыгуусу узак жүрүп 280 күнгө созулат, ошондуктан органдардагы аккумуляциясы өнөкөт ууланууга алып келет. Уулануунун симптомдору болуп көңүлү айлануу, кусуу, жогорку дем алуу жолдорунун жабыркашы, териде безеткилердин чыгышы, тырмактардын морттугу, чачтын түшүүсү менен коштолот. Мындан сырткары мышьяктын канцерогендик касиети да белгилүү. Мышьяк менен коргошунга эриткич туздар сезгич келишет, эритилген сырлардын курамында болушу мүмкүн. Ошондуктан быштактарды даярдоо, сактоо иштеринде санитардык – гигиеналык көзөмөлдү өзгөчө күчөтүү керек. Айрым өлкөлөрдө пиводон, соктордон, мөмө жемиштерден мышьяк менен ууланган учурлар да болгон. Уулануунун мындай түрү абдан курч өтөт, 30 % леталдык жыйынтыкка алып келет. Бул заттар менен уулануунун клиникалык эки түрү бар: ичеги-карын формасы (холерага окшош) жана параличтик формасы (эстен тануу, калтыроо, мээнин маанилүү бөлүктөрүнүн параличи) (2).

Фтор - адам организмде маанилүү элементтердин бири, тиш жана сөөктө кездешет. Тамак рационундагы фтордун жетишсиздиги көп кездешкен койгойлордун бири. Анын таасири биринчи учурда тиштерди жабыркатат, тиштин кариесин пайда кылат. Бирок, чөйрөдө фтордун ашыкча болушу (көпчүлүк учурда өнөр жайлуу аймактардагы ичилүүчү суунун курамында) өнөкөт ууланууну – флюорозду алып келет. Мындай уулануунун натыйжасы тиштин эмалынын жабыркашына, тиштеги күңүрт – күрөн пигментациянын пайда болушуна, тиштин коронкаларынын деморфациясына же сөөктөрдүн остеопорозуна же тескерисинче остеоскелерозго алып келет.

Адамдын саламаттыгына зор тескери таасирин тийгизген, ошол эле убакта ачык байкалбаган, жашыруун таасирлүү токсиканттар болуп пестициддер жана алардын метаболиттери эсептелинет. Алар топурак аркылуу өсүмдүктөргө эле өтпөстөн, эт, сүт, жумуртка сыяктуу жаныбар продуктуларында да кездешет. Пестициддердин айрым метаболиттери баштапкы заттын токсиндүүлүгүнөн ашып түшөт. Айыл чарбасында жана керек жарак чарбасында исектициддер, гербициддер, фунгициддер да кеңири пайдаланылат. Азыркы инсектициддердин ичинен полибромдолгон дефенилдердин болушу өзгөчө мааниге ээ. Немец экологу В.Эйхлрос тарабынан бул заттын капысынан жаныбарлардын азыгына түшүп калганынан жаныбарлардын уулануу белгилери жөнүндө жазылган. Мындай ууланган жаныбардын эти кайра иштетилип дени сак жаныбардын азыгына кошулуп, эт аркылуу адамга келгенин, адамдын уулануусунун белгилери болуп: уйкусуздук, депрессия, табиттин жоголушу, кол, бут муундарынын шишиги болоорун айтып өткөн. Бул мисал биздин дасторконубузда кандай жол менен зыяндуу заттар келип калаары жөнүндө түшүндүрмө берет.

Биздин шартта айыл чарбасында, күрүч жана пахта талааларында гербициддер кеңири пайдаланылат. Пахта жана күрүч талааларына гербицид чачкандан кийин аялдардагы бойдон түшүп калуу, балдардагы жүрөк кемтигинин өсүшө, үй жаныбарларынын жана балыктардын өлүмүнүн көбөйгөндүгү байкалган. Гербициддердин арасында адам тарабынан түзүлгөн эң уулуу заттардын бири – диоксин бар экендиги аныкталган. Ал абдан уулуу зат болуп, түйүлдүктүн аномалиясын пайда кылат жана күчтүү канцероген катары да белгилүү. Диоксин да башка токсиканттар катары азыктык чынжыр аркылуу организмге келет(2).

Пестицид көп пайдаланган аймактарда жүрөк тамыр оорулары, нерв жана дем алуу органдарынын ооруларынын көбөйүүсү, тамак сиңирүү жолдорунун жабыркашы, аллергиялык оорулардын күчөшү жана иммунитеттин начарлашы байкалат. Булар өзгөчө боюнда бар аялдарга терс таасирин тийгизет: көбүнчө оор токсикоз, патологиялык төрөттөр, түйүлдүктүн өөрчүүсүнүн кемтиги жүрөт. Пестициддердин дагы бир көйгөйлүү маселеси, алардын концентрациясын топурактын же суунун анализинен билүүгө болбойт, аны узак убакыт бою биоценоздогу өзгөрүүлөрдөн гана байкоого болот (6).

Азыктардагы токсиндүү заттардын белгилүү шарттарда адамдын катышуусуз пайда болушун да көңүл сыртынан калтырууга болбойт. Азыктардагы соланидин, гликоалкалоиддердин, гистаминдердин болушу бул азык продуктусунун жасоо, сактоо, жеткирүү технологияларынын бузулушунан кабар берет. Мисалы, булганган чөйрөдөн же уулуу өсүмдүктөрдөн топтолгон балдын курамында коркунучтуу нитриттер жана канцерогендик заттар болушу мүмкүн. Мындай балл адамда ууланууну алып келет, анда калтыроо, кусуу жана ичи өтүү менен коштолот.

Азыркы азык заттардын коопсуздук проблемасы – окумуштуулар, микробиологдор, өндүрүүчүлөр, санитардык-эпидемиологиялык органдар жана керектөөчүлөр биригип, комплекстүү чечүүнү талап кылган татаал жана курч замандын проблемасы. Бул койгойлордун чечүүнүн жолдорун төмөнкүдөй концепция менен туюндурууга болот:

1. Калк арасында кеңири экологиялык жана санитардык – гигиеналык пропаганда жүргүзүү;
2. Аймактарда курамында оор металлдары бар каражаттарды кабыл алуу жана коопсуз утилизациялоо пункттарын ачуу.
3. Массалык маалымат каражаттары тарабынан рационалдуу тамактануу жана азык сырьелорунун химиялык курамы тууралуу түшүндүрүү иштерин жүргүзүү;
4. Азык өндүрүү жана сактоо областы менен фундаменталдык изилдөө иштеринин тыгыз байланышта иштөөсү;
5. Базар экономикасындагы азык продуктыларынын сапатын көзөмөлдөө боюнча чет мамлекеттердеги алдынкы тажырыйбаларды киргизүү;
6. Адистердин жана коомдук уюмдардын азыктардын экологиялык абалына үзгүлтүксүз көңүл буруусун жогорулатуу;
7. Ата мекендик коопсуз азык өндөрүүчүлөрдүн укуктук базасын түзүү;
8. Рационалдуу жана коопсуз азыктануу аймагында изилдөө иштерин күчөтүү;
9. Мамлекеттик органдардын азык коопсуздугун көзөмөлдөө иш аракетин күчөтүү;
10. Азыктардагы токсиканттарды, анын ичинен оор металлдарды аныктоонун экспресстик методдорун киргизүү;
11. Санитардык – эпидемиологиялык көзөмөл органдарынын азыктардын коопсуздугун текшерүү жана көзөмөлдөө иш аракеттерин жандандыруу жана күчөтүү.

Ошондой эле, бул багытта адистерди даярдоо жана алардын беделин, полномочияларын көтөрүүгө өзгөчө көңүл бурулуусу керек.

**Колдонулган адабияттардын тизмеси:**

1. Позняковский В.М. Гигиенические основы питания, качество и безопасность пищевых продуктов: - Сибирское университетское издательство, 2007.
2. Покатилов Ю.Г. Биогеохимия биосферы и медико-биологические проблемы.- Новосибирск: ВО Наука, 1993.
3. Агаджан Н.А. Скальный А.В. Химические элементы в среде обитания и экологический портрет человека.-М.: КМК, 2001.
4. Щелкунов Л.Ф., Дудкин М.С, Корзун В.Н. Пища и экология. –Одесса: Оптимум.2000.
5. Сульдина Т.И. Содержание тяжелых металлов в продуктах питания и их влияния на организм // Рациональное питание, пищевые добавки и биостимуляторы.-2016.-№1.

\* \* \*

УДК 621.315.65

ФОНТАННАЯ АРМАТУРА  
 ФОНТАНДЫК АРМАТУРА  
 FOUNTAIN CARCOSE

*Каримов Н.Н. – преподаватель нефтегазового дела  
 Кочкор-Атинский колледж ЖАГУ, г. Кочкор-Ата*

**Аннотация:** Фонтанная арматура-комплект устройств, монтируемый на устье фонтанирующей скважины для его герметизации, подвески лифтовых колонн и управления потоками продукции скважины.

**Аннотация:** Фонтандык арматура-бул газ кудуктарынын баиталышында монтаж болгон шаймандардын чогултмасы жана продукциянын агымын башкарууга, герметизациялоого, лифтик колонналарды жайгаштыруу учурун пайдаланылат.

**Annotation:** Fountain carcase – is a set of devices mounted at a flowing well for its sealing, suspension of lift columns and flow control and output, gas production or injection during well development.

**Ключевые слова:** лифтовые колонн, комплект устройств, фонтанная арматура.

**Ачык сөздөр:** лифтик колонна, шаймандардын чогултмасы, фонтандык арматура.

**Key words:** lift columns, fountain carcase.



Рис. 1.1. Арматура фонтанная крестовая для однорядного подъемника:

1 манометры; 2 трехходовой кран; 3 буфер, 4, 9 задвижки; 5 крестовик елки; 6 переводная катушка; 7 переводная втулка; 8 крестовик трубной головки; 10 штуцеры; 11 фланец колонны; 12 - буфер

Колонная головка, расположенная в ниж. части, служит для подвески обсадных колонн, герметизации межтрубных пространств и контроля давления в них. При простейшей

конструкции скважины (без промежуточных техн. колонн) вместо колонной головки используют колонный фланец, устанавливаемый на верх. трубе эксплуатационной колонны. Трубная головка монтируется на колонной головке и служит для подвески и герметизации лифтовых колонн при концентрич. или параллельном спуске их в скважину. Фонтанная ёлка устанавливается на трубной головке и служит для распределения и регулирования потоков продукции из скважины. Состоит из запорных (задвижки, шаровые или конич. краны), регулирующих устройств (штуцеры постоянного или переменного сечения) и фитингов (катушки, тройники, крестовины, крышки). Манифольд связывает Ф. а. с трубопроводами. Элементы Ф. а. соединяются фланцами или хомутами. Для уплотнения внутр. полостей используют эластичные манжеты, наружных соединений - жёсткие кольца, б.ч. стальные. Привод запорных устройств ручной, при высоком давлении пневматический или гидравлический с местным, дистанционным или автоматическим управлением. При отклонении давления продукции скважины от заданных пределов или в случае пожара на скважине автоматически закрываются запорные устройства. Давление во всех полостях контролируется манометрами. Запорные и регулирующие устройства могут дублироваться и заменяться под давлением при работе скважины, возможна также смена под давлением фонтанной ёлки. Для спуска в работающую скважину приборов и др. оборудования на Ф. а. устанавливают лубрикатор - трубу с сальниковым устройством для каната или кабеля, в к-рой размещается спускаемое в скважину оборудование. Рабочее давление Ф. а. 7-105 МПа, проходное сечение центр запорного устройства 50-150 мм. Ф. а. скважин морских месторождений с подводным устьем имеют спец. конструкции для дистанции сборки и управления.

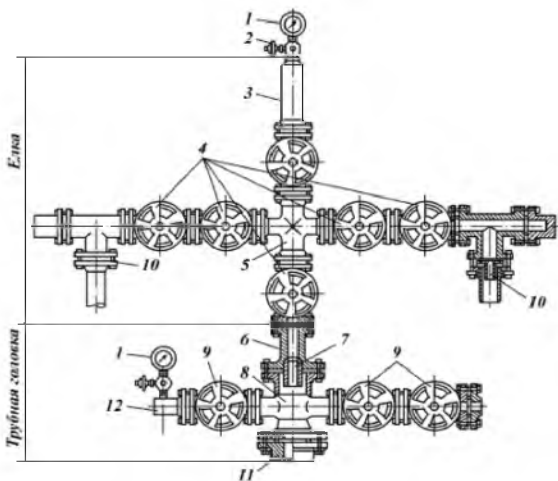
Запорные устройства фонтанной арматуры.

Запорные устройства на фонтанных арматурах могут быть двух типов: в виде задвижки или крана. Тип арматуры выбирают по максимальному давлению, ожидаемому на устье скважины. На выкидных линиях после запорных устройств в некоторых случаях устанавливают приспособления (штуцеры) для регулирования режима фонтанной скважины. Штуцер представляет собой болванку со сквозным отверстием. Для контроля за работой фонтанной скважины на арматуре устанавливают два манометра: один на буфере (вверх ее), второй - на отводе крестовика трубной головки ( для измерения за трубного давления). Фонтанная арматура соединяется с групповыми установками выкидными линиями. Схемы обвязок фонтанных скважин в зависимости от дебита, давления, содержания песка, парафина применяются различные.



### Роль фонтанных труб

При одном и том же количестве газа не в каждой скважине можно получить фонтанирование. Если количество газа достаточно для фонтанирования в 150-миллиметровой скважине, то его может не хватить для 200-миллиметровой скважины. Смесь нефти и газа, движущаяся в скважине, представляет собой *чередование* прослоев нефти с прослоями газа: чем больше *диаметр* подъемных труб, тем больше надо газа для подъема нефти.





В практике известны случаи, когда скважины больших диаметров ( $150 \frac{+}{-} 300$  мм), пробуренные на высокопродуктивные пласты с большим давлением, отличались высокой производительностью, но фонтанирование их в большинстве случаев было весьма непродолжительным. Иногда встречаются скважины, которые при обычных условиях не фонтанируют, хотя давление в пласте высокое.

После спуска в такие скважины лифтовых труб малого диаметра удается достигнуть фонтанирования. Поэтому с целью рационального использования энергии расширяющего газа все

скважины, где ожидается фонтанирование, перед освоением оборудуют лифтовыми трубами условным диаметром от 60 до 114 мм, по которым происходит движение жидкости и газа в скважине.

Диаметр подъемных труб подбирают опытным путем в зависимости от ожидаемого дебита, пластового давления, глубины скважины и условий эксплуатации. Трубы опускают до фильтра эксплуатационной колонны.

При фонтанировании скважины через колонну труб малого диаметра газовый фактор уменьшается, в результате чего увеличивается продолжительность фонтанирования. Нередко скважины, которые фонтанировали по трубам диаметром 114, 89, 73 мм переходили на периодические выбросы нефти и останавливались. В этих случаях период фонтанирования скважины удавалось продлить путем замены фонтанных труб меньшего диаметра: 60, 48, 42, 33 мм. Это один из способов продления фонтанирования малодобитных скважин.

#### Оборудование фонтанных скважин

В пробуренных эксплуатационных скважинах оборудуют как забойную (в зоне продуктивного пласта), так и устьевую часть, выходящую на поверхность. Если продуктивный пласт сложен достаточно прочными породами, то применяют "открытый" *забой*. В этом случае эксплуатационная обсадная колонна доводится до верхней границы продуктивного пласта, а сам пласт вскрывается на всю *мощность*. Если породы продуктивного пласта неустойчивые, рыхлые, то *забой* укрепляют обсадными трубами с креплением (цементированием) за трубного пространства. Приток нефти в скважину обеспечивают пробивкой отверстий (перфорацией) обсадной трубы и цементного кольца в зоне продуктивного пласта (обычно десять отверстий на один метр). Условия эксплуатации фонтанных скважин требуют герметизации их устья, разобщения межтрубного пространства, направления продукции скважин в пункты сбора нефти и газа, а также при необходимости полного закрытия скважины под давлением. Эти требования выполняются при установке на устье фонтанирующей скважины колонной головки (рис. 7.1) и фонтанной арматуры с манифольдом.



Рис. 7.1. Колонная головка

Оборудование любой скважины, в том числе фонтанной, должно обеспечивать отбор продукции в заданном режиме и возможность проведения необходимых технологических операций с учетом охраны недр, окружающей среды и предотвращения аварийных ситуаций. Оно подразделяется на наземное (устьевое) и скважинное (подземное).

К наземному оборудованию относят фонтанную арматуру и манифольд. Фонтанной арматурой оборудуют фонтанные нефтяные и газовые скважины. Ее устанавливают на колонную головку. Фонтанная арматура изготавливается по ГОСТ 13846-89.

Фонтанные арматуры различают по конструктивным и прочностным признакам. Эти признаки включают в шифр фонтанной арматуры.

Фонтанная арматура включает трубную обвязку (головку) и фонтанную елку с запорными и регулирующими устройствами (рис. 7.2).



Рис. 7.2. Фонтанная арматура: 1 – трубная обвязка ; 2 – фонтанная елка

Трубная обвязка – часть фонтанной арматуры, устанавливаемая на колонную обвязку, предназначена для обвязывания одного или двух скважинных трубопроводов, контроля и управления потоком скважинной среды в за трубном (межтрубном) пространстве.

Рис. 7.4. Типовые схемы фонтанных елок: Схемы 1, 2, 3 и 4 – тройниковые; схемы 5 и 6 – крестовые (1 - переводник к трубной головке; 2 - тройник; 3 -

запорное устройство; 4 - манометр с запорно-разрядным устройством; 5 - дроссель; 6 - ответный фланец; 7 - крестовина)

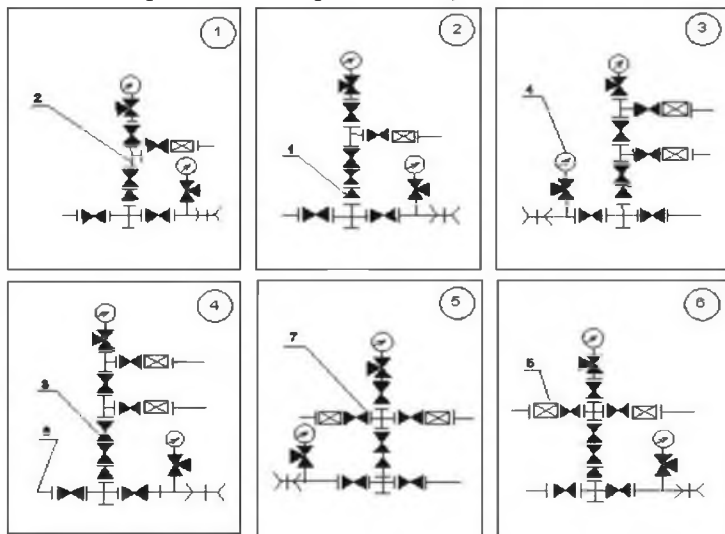

При оборудовании скважины двумя концентрическими колоннами НКТ (двухрядная конструкция подъемника) трубы большего диаметра подвешиваются на резьбовом соединении нижнего тройника (крестовина), который устанавливается на крестовину, герметизирующую затрубное пространство. Трубы меньшего диаметра подвешиваются на резьбе переводника (стволовой катушки), размещаемом над тройником (крестовиком) (рис. 7.3, б). Типовые схемы фонтанных елок

включают либо один (схемы 3 и 1), либо два (схемы 2 и 4) тройника (одно и двухъярусная арматура), либо крестовину (крестовая арматура – схемы 5 и 6). Двухструнная (двухъярусная тройниковая и крестовая) конструкция елки целесообразна в том случае, если нежелательны остановки скважины, причем рабочей является верхняя или любая боковая струна, а первое от ствола запорное устройство – запасным. Сверху елка заканчивается колпаком (буфером) с трехходовым краном и манометром. Для спуска в работающую скважину приборов и устройств вместо буфера ставится лубрикатор. При нагнетании газа жидкость в межтрубном пространстве колонн НКТ отесняется вниз, а вытесняемая перетекает в трубы малого диаметра из эксплуатационной колонны, в результате чего уровень в ней становится ниже статического. Поэтому давление на забое становится выше пластового и часть жидкости поглощается пластом. На любой момент времени давление закачиваемого газа соответствует гидростатическому давлению столба

жидкости высотой, равной разности уровней в трубах малого диаметра (или затрубном пространстве) и межтрубном пространстве.



Рис. 8.5. Схема плунжерного подъемника

Плунжерный лифт можно использовать также при непрерывном газлифте и фонтанной эксплуатации скважины. В других установках, например при эксплуатации скважин гидропакерным автоматическим поршнем, последний не имеет проходного отверстия и после перемещения к устью скважины нагнетательным газом падает вниз после прекращения подачи газа. Зазор между поршнем и колонной НКТ –  $2,5 \div 4$  мм. Дебит скважин –  $1 \div 20$  т/сут.

Установки плунжерного лифта изготавливаются на Ижевском механическом заводе (диаметр плунжера 58,5 мм, глубина спуска 4000 м), осваиваются на Томском электромеханическом заводе им. В.В. Вахрушева.

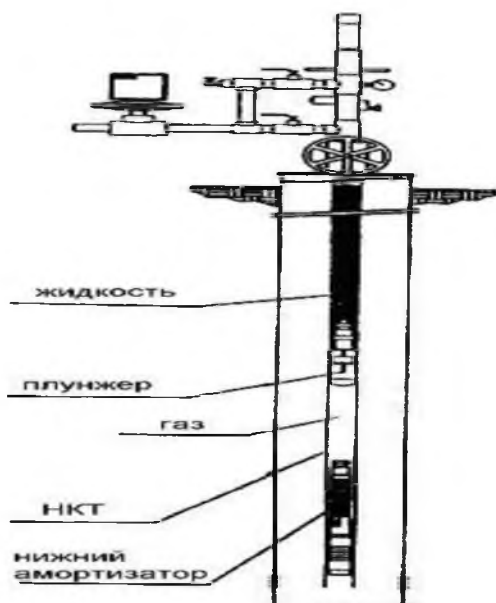
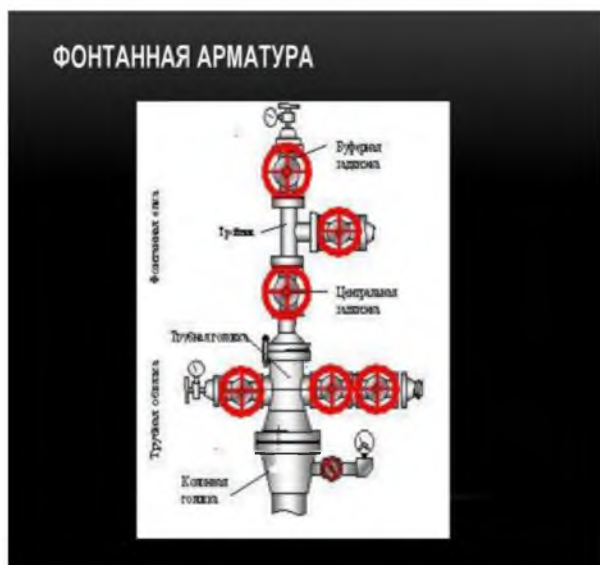

Контрольные вопросы:

1. Для чего нужна фонтанная арматура?
2. Основные узлы фонтанной арматуры
3. Сколько видов бывают запорные устройства фонтанной арматуры?

#### Список использованной литературы:

1. Аскеров М.М., Сулейманов А.Б. Ремонт скважин: Справ, пособие. - : Недра, 1993.
2. Ангелопуло О.К., Подгорнов В.М., Аваков Б.Э. Буровые растворы для осложненных условий. - М.: Недра, 1988.
3. Броун СИ. Нефть, газ и эргономика. - М: Недра, 1988.
4. Броун СИ. Охрана труда в бурении. - М: Недра, 1981.
5. Булатов А.И., Аветисов А.Г. Справочник инженера по бурению: В 3 т.: 2-е изд., перераб. и доп. - М: Недра, 1993-1995. - Т. 1-3.
6. Булатов А.И. Формирование и работа цементного камня в скважинах, Недра, 1990.
7. Варламов П.С Испытатели пластов многоциклового действия. - М: Недра, 1982.
8. Городнов В.Д. Физико-химические методы предупреждения осложнений в бурении. 2-е изд., перераб. и доп. - М: Недра, 1984.

\* \* \*

**О ВЗАИМОСВЯЗИ ЭЛЕКТРО ТЕПЛО И ЗВУКОПРОВОДНОСТИ МЕТАЛЛОВ И СПЛАВОВ**  
**МЕТАЛЛДАРДЫН ЖАНА АНЫН ЭРИТМЕЛЕРИНИН ЭЛЕКТР ЖЫЛУУЛУК ЖАНА ҮН ӨТКӨРҮМДҮҮЛҮКТӨРҮНҮН ОРТОСУНДАГЫ БАЙЛАНЫШ ЖӨНҮНДӨ**  
**ON THE RELATIONSHIP BETWEEN ELECTRO, HEAT SOUND CONDUCTIVITY OF METALS AND ALLOYS**

*Кыдыралиев С. – д.т.н. профессор, ЖАГУ*  
*Мурзалиев К. – старший преподаватель, ЖАГУ*

***Аннотация:** В статье раскрывается природа звукопроводности металлов и сплавов. Установлено, что и теплопроводность и электропроводность и звукопроводность связаны между собой с наличием свободных электронов в металле.*

***Аннотация:** Бул макалада металлдардын үн өткөрүүмдүүлүгүнүн жаратылышы ачып көрсөтүлгөн. Электр өткөрүмдүүлүк, жылуулук өткөрүмдүүлүк жана үн өткөрүмдүүлүк металлдардагы эркин электрондордун концентрациясы менен байланышкандыгы көрсөтүлгөн.*

***Annotation:** This article is devoted to the study of the relationship between electro, heat and sound conductivity of metals and alloys. It is established that these properties are interconnected by the presence of free electrons in metals.*

***Ключевые слова:** металлы, электроны, электропроводность, теплопроводность, звукопроводность.*

***Ачык сөздөр:** металлдар, электрондор, электр өткөрүмдүүлүк, жылуулук өткөрүмдүүлүк, үн өткөрүмдүүлүк.*

***Key words:** metals, electrons, electrical conductivity, thermal conductivity, sound conductivity.*

Известно, что в металлах кроме связанных с атомами электронов имеются еще не связанные свободные электроны [1,2,3]. Поэтому металлы обладают высокой электропроводностью и широко используются в качестве проводников. Кроме этого металлы из-за высокой прочности используются в качестве конструкционного материала для создания различных машин. Так же известно сведения о взаимосвязи электропроводности и теплопроводности металлов под названием закона Видемана-Франца [1,2,3]. По-видимому электропроводность и теплопроводность металлов взаимосвязаны потому, что свободные электроны участвуют при переносе заряда и теплоты через металлы [4,5]. Нам известны хорошо звучащие металлические колокола обладающие высокой прочностью. Однако в физике металлов неизвестна взаимосвязь между электро тепло и звукопроводностью металлов. При создании звучащей или шумогасящей техники или технологии это взаимосвязь имеет актуальное значение. По этому данная работа посвящена к выявлению этой важной взаимосвязи.

В данной работе выдвинута гипотеза о том, что между электропроводностью и звукопроводностью металлов существует взаимосвязь. Это связано со свободными электронами. Исследуем эту гипотезу.

Электропроводность металлов по модели Друде определяете последующей формуле

$$G = \frac{ne^2\lambda}{2m\vartheta} \text{ (сименс} \cdot \text{м)} \quad (1)$$

где  $n$  - концентрация электронов проводимости или концентрация свободных электронов в металле

$\lambda$ - длина свободного пробега электрона

$\vartheta$ - скорость движения электрона

$m$ - масса электрона

коэффициент теплопроводности металлов определяется по следующей формуле

$$\mathcal{H} = \frac{1}{3} \lambda v n C_e \quad C_e = \frac{3}{2} k$$

Где  $\lambda$ - длина свободного пробега электрона

$\vartheta$ - скорость движения электрона

$n$ - концентрация электронов

$k$  - постоянная Больцмана

$C_e$ - теплоемкость одного электрона

$$C_e = \frac{3}{2} k$$

Поставив  $C_e$  на свое место в формулу получим

$$\mathcal{H} = \frac{1}{3} \lambda v n \frac{3}{2} k = \frac{1}{2} \lambda v n k \text{ (Вт/(м}^0\text{К)) (2)}$$

Из формулы (1) и (2) видно, что и электропроводность и теплопроводность металлов зависят от концентрации электронов проводимости, от их скорости и от длины свободного пробега электрона

Такая четкая ясность по отношению звукопроводности металлов в современной литературе отсутствует. Фононная звукопроводность металлов наиболее исследована, а электронная звукопроводность не исследована [6].

Попробуем исследовать природу звукопроводности. Звук в физике рассматривается как упругая волна. Поток энергии волн равен отношению энергии, переносимой волнами через некоторую поверхность к времени, в течении которого эта энергия будет перенесена

$$\Phi = \frac{dE}{dt} \text{ (ватт)} \quad \text{или} \quad \Phi = \omega_p S v$$

где  $\omega_p$ - объемная плотность энергии колебательного движения

$S$ - площадь через которую проходит волна

$v$ - скорость распространения звука через металл

Поток энергии волн, отнесенный к площади, ориентированной перпендикулярно распространения волн, называют плотностью потока энергии волн или интенсивностью волн

$$I = \frac{\Phi}{S} = \omega_p v \quad \text{или} \quad I = \omega_p v \text{ это соотношение называется вектором Умова}$$

Единицей плотности потока энергии волн является Вт/м<sup>2</sup>

Энергия, переносимая упругой волной, складывается из потенциальной энергии кристаллической решетки и кинетической энергии колеблющихся частиц

Механическая энергия колеблющейся системы:

$$E = \frac{1}{2} k A^2 = \frac{1}{2} m \omega_0^2 A^2 \quad (3)$$

$\mathcal{V} = \omega_0 / (2\pi)$ - частота колебания системы

$A$ - амплитуда колебания. В формулу (3) вместо массы отдельной частицы если поставим плотность  $\mathcal{P}$  вещества, то получим

$$\omega_p = \mathcal{P} A^2 \omega_0 / S$$

Поставив это в вектор Умова получим  $\vec{I} = (\mathcal{P} A^2 \omega_0^2 / 2) \vec{v}$

Таким образом вектор Умова для упругой волны зависит от плотности среды квадрата амплитуды частиц, квадрата частоты колебания и скорости распространения волны

Звуковое давление  $P$  зависит от скорости  $v$  колеблющихся частиц среды.

Вычисления показывают, что  $\frac{P}{v} = \mathcal{P} C$  или  $P = \mathcal{P} C v$

Где  $\mathcal{P}$  – плотность среды

$C$ - скорость волны в среде

Произведение  $\mathcal{P}C$  называют удельным акустическим импедансом, для плоской волны его называют также волновым сопротивлением.

Допустим, что плоская волна падает нормально к границе раздела интенсивностью  $I_1$  интенсивность переломленной волны во второй среде  $I_2$ , назовем

$$B = I_1/I_2$$

коэффициентом проникновения звуковой волны

Релей показал, что коэффициент проникновения для звука определяется формулой

$$B = 4 \frac{C_1 \mathcal{P}_1 / C_2 \mathcal{P}_2}{[C_1 \mathcal{P}_1 / (C_2 \mathcal{P}_2) + 1]^2}$$

Таким образом, можно утвердить, что часть энергии звуковой волны отражается от поверхности твердого тела и часть энергии проникает в глубину твердого тела и часть энергии проникает в глубину твердого тела и может выходит с обратной стороны твердого тела. Когда звук проходить сквозь кристаллической решетки твердого тела при переносе энергии звука участвуют атомы кристаллической решетки и свободные электроны которые занимают межатомное пространство.

Тепловая энергия когда передается через твердое тело, при переносе энергии участвуют колебавшиеся атомы и свободные электроны. Интенсивность движения этих частиц зависит от разницы температуры на поверхности и в глубине твердого тела.

С этой позиции звукопроводность и теплопроводность имеют близкую природу, т.к. и теплота и звуковая энергия передаются за счет колебательного движения частиц твердого тела

Электроперенос связан с переносом зарядов. Заряд может нести энергию колебательного движения. Когда заряд электрона переносится через металл, тогда за счет столкновения атомов с электронами проводник нагревается до высоких температур

Когда отсутствуют свободные электроны, например в диэлектриках, тогда перенос заряда не возможен. Поэтому диэлектрики выполняют свое назначение в технике.

Однако диэлектрики за счет колебания нейтральных атомов без ухода из узлов кристаллической решетки могут пропустить и звуковую энергию и тепловую энергию. Такое явление называется в физике фононным переносом энергии.

Таким образом электропроводность теплопроводность и звукопроводность связаны между собой переносом энергии. Из закона Видемана-Франца известно, что и теплопроводность и электропроводность осуществляются за счет электронов проводимости. Связь между звукопроводностью и электронами проводимости в науке остается не выясненной.

#### Доказательство выдвинутой гипотезы

Исследования были проведены на примере снижения шума направляющих труб токарных автоматов. (НТТА- направляющие трубы токарного автомата). Источником звука является соударение стальных прутков по внутренней поверхности направляющей трубы токарного автомата. Микрофон импульсного шума мера располагается на расстоянии 50 см от направляющей трубы по ее центру, т.е. шум измерялся с наружи. Оценивался звукопроводность стенки направляющей трубы. В начале направляющая труба было изготовлено из пластмассы, т.е. из диэлектрика. Тогда уровень шума был низким. Шумогосящее свойство диэлектрика было высокое, т.е. электроны проводимости в диэлектрике отсутствует. Поэтому из внутренней поверхности в наружную поверхность звук проходит с трудом. Поэтому уровень шума был низким. Однако диэлектрик обладал низкой прочностью и быстро разрушался. Поэтому он широкое применение не нашел.

В основном исследовалась звукопроводность следующих сталей. Химический состав и механические свойства исследованных сталей приведены в табл.1

Табл. 1.

Марка стали	Химический состав, % вес						Механические свойства				
	C	Si	Mn	Cr	V	Другие элементы	$\sigma_B$ , МПа	$\delta_5$	$\psi$	КС U, Дж/с М <sup>2</sup>	$\sigma_T$ , МПа
								%			
ЗЗХС	0,29-0,37	1,00-1,4	0,3- 0,6	1,3- 1,6	-	<0,035S; <0,035P; <0,30Cu; <0,3 Ni	410	26	25	60	350
08кп	0,07-0,10	0,03-0,07	0,25-0,45	0,08-0,10	-		400	27	60	60	400
25пс	0,22-0,27	0,1-0,3	0,25-0,50	<0,2 5	-		900	13	50	80	700
УЕН-1	0,45-0,55	0,17-0,37	0,25-0,45	0,2- 0,4	0,2- 0,6	0,2-0,7%Ni 0,1-0,3% Ce	950	12	45	90	750
УЕН-2	0,35-0,45	0,17-0,37	0,55-0,99	0,2- 0,4	0,2- 0,6	0,2-0,1% Ni 0,1-0,3% Ce	970	15	40	85	200
УЕН-3	0,40-0,55	0,17-0,37	0,60-0,99	0,2- 0,4	0,2- 0,6	0,1-0,6% Ni 0,3% Ce	1000	18	40	88	800
УЕН-4	0,20-0,35	0,17-0,37	0,65-0,95	0,25-0,45	0,2- 0,6	0,2-0,7% Ni 0,1-0,3% Ce	950	30	45	85	730
УЕН-5	0,08-0,12	0,17-0,37	0,25-0,45	0,2- 0,4	0,2- 0,6	0,2-0,7% Ni 0,1-0,3% Ce	700	32	45	80	580
УЕН-6	0,1-0,14	0,17-0,37	0,25-0,45	0,2- 0,4	0,15-0,55	0,6-0,7% Ni 0,1% Ce	450	28	42	80	400

Уровни звука и уровни звукового давления направляющей трубы токарного автомата с шумогасящими элементами из разработанных сплавов в приведены в табл.2

Табл.2.

№ п/п	Марка стали втулки	УЗД, дБ в октавных полосах со среднегеометрическими частотами, Гц								Уровень звука, дБА	Примечание
		63	125	250	500	1000	2000	4000	8000		
1	УЕН-1(БП)	65	63	68	70	70	69	64	53	72	БП
2	ззхс	68	73	74	73	81	79	75	73	85	ПР
3	08кп	69	70	74	81	85	76	74	72	87	-/-
4	25пс	65	66	75	80	83	76	74	72	85	-/-
5	УЕН-1	68	72	80	86	85	78	77	75	82	-/-
6	УЕН-2	63	67	70	74	75	73	67	64	77	-/-
7	УЕН-3	65	69	71	75	75	73	70	68	78	-/-
8	УЕН-4	67	72	76	74	75	74	73	69	77	-/-
9	УЕН-5	68	73	74	76	78	75	71	68	80	-/-

10	УЕН-6	72	76	82	87	88	78	78	72	90	-/-
----	-------	----	----	----	----	----	----	----	----	----	-----

Уровни звука и уровни звукового давления НТГА с демпфирующими элементами из разработанных сплавов приведены на рис.3

Рис.3. Уровни звука

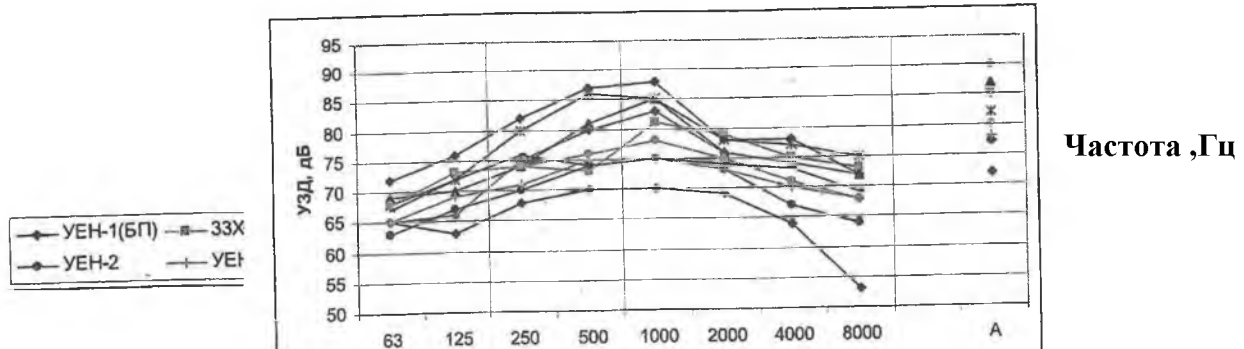

Наименьшая звуковая энергия которая выходит в наружную поверхность трубы соответствует сталям УЕН-2 УЕН-3, УЕН-4, УЕН-5. Т.е эти стали обладают меньшим коэффициентом звукопроводности.

Причиной этого является, что у этих сталей повышенное содержание хрома, никеля и селена по сравнению с другими сталями, как известно хром, никель, селен по сравнению с железом обладают повышенным электрическим сопротивлением, т.е. низкой электропроводностью и низкой концентрацией с свободных электронов см. табл.3. [ 8 ]

Табл.3.

Свойства	железо	никель	хром	селен
Теплопроводность	74,04вт/(м·к)	90,1вт/(м·к)	67вт/(м·к)	2,344вт/(м·к)
Электропроводность	$9,7 \cdot 10^8 \text{ См} \cdot \text{м}$	$68,4 \cdot 10^9 \text{ См} \cdot \text{м}$	$0,414 \cdot 10^6 \text{ См} \cdot \text{м}$	$10^{-2} - 10^{-12} \text{ См} \cdot \text{м}$

Теплопроводность и электропроводность сталей обладают аддитивным свойством, т.е. указанные свойства складываются из одноименных свойств компонентов сталей. В указанных сталях теплопроводность и электропроводность снижены за счет снижения массы железа и увеличения массы хрома и селена. Содержания остальных легирующих элементов при прочих равных условиях не изменены. Как видно из табл.3 хром и селен обладают наименьшей электропроводностью и теплопроводностью. Как следовало ожидать при этом звукопроводность резко снижается, так как резко уменьшается концентрация свободных электронов. Из-за снижения звукопроводности микрофон улавливает меньше шума. Кроме этого известно, что селен имеет сродство к электрону, т.е. атомы селена связывает свободные электроны. Из-за этого звукопроводность резко снижается.

#### Выводы

1. Как, теплопроводность так и звукопроводность металлов связаны с концентрацией свободных электронов в них. С увеличением концентрации свободных электронов,



т.е. электронов проводимости электро, тепло и звукопроводность металлов повышаются.

2. Для снижения звукопроводности металлов целесообразно выбрать сталь наибольшим электрическим сопротивлением, т.е. сталь низкой электропроводностью

#### Список использованной литературы:

1. Савельев И.В. Курс физики. Том 2. –М.: Наука, 1989,- 404с.
2. Корякин Н.И. и др. Краткий справочник по физике.– М. :Высшая школа, 1969, -600
3. Физика металлов. 1.Электроны. под. ред. Дж. Займана. –М.: изд. «Мир», 1972,-444с
4. Смирнов И.А., Томарченко В.И., Электронная теплопроводность в металлах и полупроводниках, -Л.:1977
5. Берман Р., Теплопроводность твердых тел, пер. с. англ. –М.: 1979
6. Григорьев М.А. Материаловедение для столяров, плотников и паркетчиков. – ----- М.:,1989
7. Утепов Е.Н. Разработка демпфирующих материалов и конструкции для снижения шума и вибрации машиностроительного оборудования. Автореферат диссертации на соиск. уч. степ. кандидата техн. наук. Бишкек-2015.-23с.
8. Большая советская энциклопедия. Том.24. 26. 27. –М, изд. Советская энциклопедия. 1975.

\* \* \*

УДК 004.65

#### DELPHI ПРОГРАММАЛОО ЧӨЙРӨСҮНДӨ ADO ТЕХНОЛОГИЯСЫ МЕНЕН МААЛЫМАТТАР БАЗАСЫН ДОЛБОРЛООНУ УЮШТУРУУ ОРГАНИЗАЦИИ ПРОЕКТИРОВАНИЯ БАЗЫ ДАННЫХ С ПОМОЩЬЮ ТЕХНОЛОГИИ ADO В СРЕДЕ ПРОГРАМИРОВАНИЯ DELPHI ORGANIZATION OF DATABASE DESIGN USING ADO TECHNOLOGY IN DELPHI PROGRAMMING ENVIRONMENT

*Раева Б.Ж. – улук окутуучу ЖАМУ, БАС кафедрасы,  
[konung-batina@mail.ru](mailto:konung-batina@mail.ru)*

***Аннотация:** Delphi программалоо чөйрөсүндө ADO технологиясын колдонуп, MS Excel жана MS Access офистик программаларында реляциондук маалыматтар базасын долборлоону уюштуруу.*

***Аннотация:** Организовать проектирования реляционные базы данных в офисных программ MS Excel и MS Access, с помощью технология ADO в среде программировании Delphi.*

***Annotation:** Organize relational database design in MS Excel and MS Access office programs, using ADO technology in Delphi programming environment.*

***Ачык сөздөр:** корпорация, маалыматтар базасы, процессор, маалыматтар базасынын сервери, маалыматтык – логикалык модель, визуалдык, визуалдык эмес, провайдер, компонент.*

***Ключевые слова:** корпорация, базы данных, процессор, серверы информационных баз, информационный – логический модель, визуальный, не визуальный, провайдер, компонент.*

**Key words:** *corporation, database, processor, information database servers, information - logical model, visual, non-visual, provider, component.*

Бүгүнкү күндө Inprise корпорациясынын программалык өзгөчөлүгү программалык камсыздандырууларды иштеп чыгуу боюнча өз ордун туура тандап алды, алардын динамикалык өнүгүшүнүн бирден-бир себеби, анын жөнөкөйлүгү менен түшүнүктүүлүгү болуп саналат. Inprise-дин ошондой өзгөчөлүктөрүнүн бири MS Windows жана NT операциондук системалардын ортолорунда кызмат аткара турган маалыматтар базасы менен жумуш аткарууга арналган тиркемелерди түзүү куралы – Delphi болуп саналат. Delphi чөйрөсү - ар түрдүү мүнөздөгү жана жогорку деңгээлдеги тиркемелерди тез өнүктүрүүгө туура тандалган кубаттуу чөйрө болуп саналат. Delphinин күчтүү жагынын бири - маалыматтар базасы менен жумуш жасоого арналган тиркемелерди түзүү мүмкүнчүлүгү: Delphinин Borland Database Engine контакттык процессор же BDE, Microsoft Active Date Objects (ODBE) же Flat file (эки өлчөмдүү файлдар) куралдары аркылуу байланыштын аткарылышы.

Delphi программалык чөйрөсүндө маалыматтар базасы менен иштөөнү BDE, ADO, PostgreSQL ж.б. технологиялары менен аткарууга болот. Эмесе алардын ар бирине кыскача токтолуп өтөлү:

ADO (Active Date Objects) Microsoft фирмасынын жана жогорку деңгээлдеги технологиясы болуп саналат. Ал тиркемелерге туура келген типти маалыматтарга байланыштырууга мүмкүндүк берет. ADO технологиясы боюнча жумуш жасай турган тиркеме же MS Access программалары, же MS SQL маалыматтар базасынын сервери, Oracle, же XML – файлдары жана ж.б.у.с. маалыматтарды пайдалана алат.

Маалыматтар базасы реляциондук, сеттик жана иерархиялык болуп бөлүнүшү баарыбызга белгилүү. Реляциондук маалымат базасы дегенибиз өз ара байланышкан эки өлчөмдүү таблица. Ар бир таблица зат, кубулуш, объект ж.б. тууралуу маалыматтар тобун түзөт. Access реляциондук маалымат базалар менен жумуш жасоого арналган система болуп эсептелет. Мындай маалыматтар базасы өз ара байланышкан реляциондук таблицалардан түзүлөт. Маалыматтар базасы аткаруудан мурун тандап алган предметтик чөйрө боюнча түшүндүрмөсү болушу мүмкүн. Алар чыныгы объектилер менен процесстерди камсыздоо менен колдонуучуга керектүү сурамжалоо маалыматтарды канааттандыра турган керектүү топко ээ болуу керек.

Ошондой маалыматтарды проектирлөөнүн жүрүшүндө маалыматтар базасынын курамы предметтик чөйрөнүн базасы менен түзүлүүсү аныкталат. Алар маалыматтар базасын киргизип, колдонуучуга керектүү болгон сурамжалоону катасыз аткаруу керек. Предметтик чөйрө маалыматтарынын курамы маалыматтык – логикалык модель түрүндө көрсөтүлүшү мүмкүн. Ошондой моделдин негизинде релятивтик маалыматтар базасын түзүү жеңил.

Маалыматтар моделин түзүүнү эки жол менен аткарууга болот:

- негизги милдеттерди чечүүгө арналган база аныкталат.
- заттын, чөйрөнүн (негизги) типтик объектилери жайгаштырылат.

Эң негизгиси – ошол эки жолду бирдей колдонуу, анткени мындай технологияны колдонуу учурунда – келген процеске өзгөртүү киргизүү, маалыматтар базасы курамына алдыңкы маалым кайта киргизүү жана у.с. аракеттер аткарылат. Маалыматтар моделин түзүүдө алдын ала маалыматтык объектилерди белгилөө керек. Бул моделде реляциялык маалыматтар базасын кайталоо бир гана ирет маалыматтарды киргизүү мүмкүнчүлүгүнө ээ болгон. Ошондой маалыматтар базасында Access маалыматтардын байланышууларына өзгөртүүлөр киргизилсе да, эч кандай өзгөрүүсүз аткарылган.

Delphiнин башка компоненттери сыяктуу маалыматтар базасы менен жумуш аткарууга арналган компоненттери визуалдык, визуалдык эмес болуп бөлүнөт. Визуалдык эмес компоненттер маалыматтар базасына катышып уюштурууга арналган. Алар визуалдык компоненттер менен таблица арасындагы байланыш бөлүгү болуп саналат. Визуалдык компоненттер колдонуучунун интерфейстик бөлүгүн курууга арналган. Колдонулушу - алардын жардамы менен маалыматтар базасынын таблицаларын көрүү, эсептөө амалдарды өздөштүрүүнү аткаруу.

Маалыматтарды көрүү менен жумуш жасоого арналган компоненттер Data Controls, dbExpress, DataSnap, BDE, ADO, InterBase, Decision Cube, Rave, InterBase Admin жана Data Access барактарында жайгашкан.

ADO барагында ADO (Active Data Objects) технологиясын колдонуу аркылуу маалыматтарды башкаруучу компоненттер жайгашкан: ADOConnection (кошулуу); ADOCommand (команда); ADODataSet (даректер жыйыны); ADOTable (Table даректер жыйыны); ADOQuery (Query даректер жыйыны); ADOStoredProc (сервердеги сакталган процедураны чакыруу); RDSConnection (RDS кошулуу).

ADO деген сөз бул ActiveX Data Object деген сөздөрдөн кыскартылып алынган. ADO - OLE DB интерфейсин курууга негизделген. OLE DB интерфейсинин жыйынтыгы Microsoft компаниясынын операциялык системасына кирет. ADO-технологиясында жумуш аткарган колдонмо программалар Microsoft Access, Microsoft SQL, XML файлдары жана башка программалардын таблицалары болуп маалыматтарды колдонушат.

DataSource - бул маалыматтар булагы болуп саналат. Enumerator ADO Provider камсыздоо үчүн колдонулат. Error - бул пайда болгон ката тууралуу маалымат. Rowset - команданын аткарылуу натыйжасы болуп табылган маалыматтардын жыйынтыгы болот. Session бир маалыматтар булагынан жумуш жасай турган объектилер тобу. Transaction OLE DB - транзакцияны башкаруу.

ADO - технологиясында жумуш аткаруу үчүн Delphi программалоо чөйрөсүндө мындай компоненттер бар: TADOConnection – маалыматтар базасына байланышуу үчүн колдонулат; TADOQuery – маалыматтар булагын бириктирүү үчүн жана транзакцияны аткаруу үчүн колдонулат; TADOTable – ADO куралдары менен байланышууга боло турган таблицалар; TADOStoredProc – процедуралар булагы менен жумушка арналган компонент; TADOCommand жана TADODataSet маалыматтык провайдерге SQL тилиндеги командаларды аткарууга мүмкүндүк бере турган ADO-технологиясында жумуш аткара турган компоненттери.

Бул макалада биз ADO технологиясынын жардамы менен MS Excel жана MS Access офистик программаларында түзүлгөн маалыматтар базасын Delphi программалоо чөйрөсүндө долборлоону карайбыз.

Ал үчүн MS Access жана MS Excel офистик программаларда реляциондук база түзүп аларды бир папкада сакталат.

Андан соң Delphi программалоо чөйрөсүн ишке киргизип төмөнкүдөй негизги меню түзөбүз:

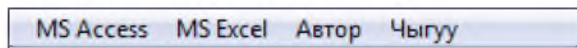

MS Access жана MS Excel менюларын басуу менен өз өзүнчө форма ачылып, ал формаларга маалыматтар базасы менен иштөөчү төмөнкү компоненттер жайгаштырылат:

1. ADO кутучасынан TADOConnection жана TADOQuery компоненттери;
2. Data Access кутучасынан TDataSource компоненти;
3. Data Controls кутучасынан TDBGrid компонентин;
4. Standard кутучасынан 3 TButton компоненти - "Жаңы", "Сактоо" жана "Жабуу" деген кнопкалар.

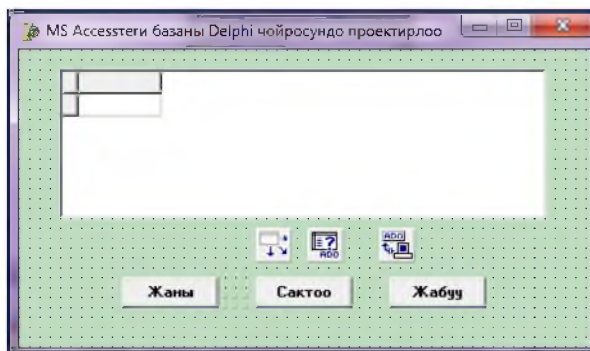

Ал эми MS Excelде төмөнкүдөй талаалардан турган таблицаны түзүп, деп MS Excel 2007 үчүн 1.xlsx же MS Excel 2003 үчүн 1.xls деп сактайбыз.

	A	B	C	D
1	фамилиясы жана аты	Туулган күнү	№ Паспорт	Жашаган жери
2	Акылбекова Нурпейиз	17.04.1994	AN3445692	р. Базар-Коргон с. Бешик-Жон
3	Амирбеков Дышод	01.02.1994	AN7156327	р. Сузак с. Интымак
4	Бердибеков Ибраим	03.01.1994	AN1860260	р. Ноокен с. Жаны-Айыл
5	Имодилаев Факридин	15.08.1995	AN2691911	р. Сузак с. Арал-Сай
6	Нурланбекова Перипте	28.09.1992	AN1747180	р. Базар-Коргон с. Арстанбап

Компоненттерди төмөнкүчө аткарабыз:

- ADOConnection1 компонентин MS Excel таблицасынын базасына байланыштыруу үчүн ADOConnection1 компонентин белгилеп алып, объектилер инспекторунанConnectionString касиети тандалып MS Excel 2007 үчүн төмөнкү сап киргизилет:  
 Provider =Microsoft.ACE.OLEDB.12.0;  
 Data Source =1.xlsx;  
 Extended Properties ="Excel 12.0 Xml;  
 HDR=YES";
- 1.xlsx файлы тиркеме менен бирге бир папкада жайгашуусу керек.  
 Файлга чейинки толук иш аракет төмөнкүчө аткарылат:  
 Provider =Microsoft.ACE.OLEDB.12.0;  
 Data Source =c:\myFolder\1.xlsx;  
 Extended Properties ="Excel 12.0 Xml;  
 HDR=YES";

Ал эми база MS Excel 2003 тө түзүлсө, төмөнкү сапты аткарабыз:

- Provider=Microsoft.Jet.OLEDB.4.0;  
 Data Source=1.xls;  
 Extended Properties=Excel 8.0;

Ошондой эле ADO технологиясынын иш аракетин мастер аркылуу аткарылгандыгын карап көрөлү:

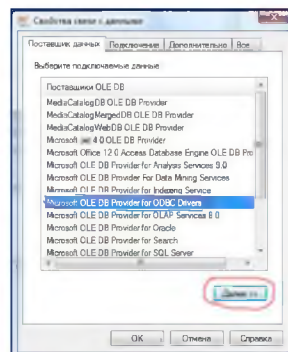
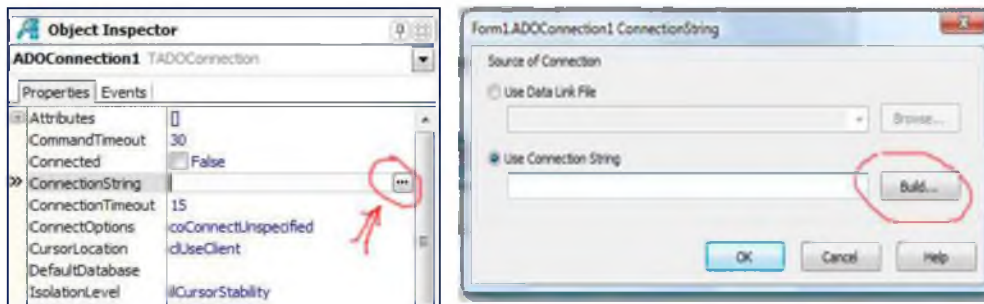

«Использовать строку подключения» -> Сборка... командасын тандайбыз.

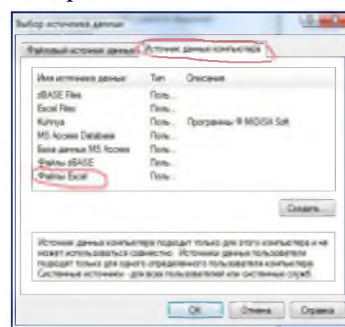
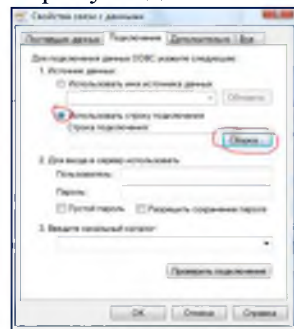

«Источник данных компьютера» --> «Файлы Excel» --> командасын тандалып мыштын сол кнопкасы эки жолу басылат. Төмөнкүдөй "Выбор книги" диалогдук терезе пайда болот, андан 1.xlsx базасын тандап, Ок кнопкасын басабыз.

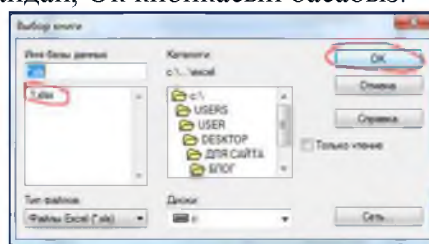

ADOConnection1 компонентин байланыштыруу аяктагандан кийин Connection компонентин белгилеп, объектилер инспекторунан ADOConnection1 касиетин, SQL → TString → касиетин белгилеп SELECT \* FROM [Лист1\$]; сурамжалоону жазабыз жана Active → True тандайбыз.

Жогорудагы компоненттер Delphi программалоо чөйрөсүндө төмөнкүчө байланышат:  
 DataSource1 белгилеп Инспектор объектен DataSet - ADOTable1,  
 DBGrid1 белгилеп Инспектор объектен DataSource - DataSource1,  
 ADOConnection1 белгилеп Инспектор объектен: база ачылганда пароль сурабоо үчүн LoginPromt - False, Connection - True.

ADO технологиясынын жардамы менен MS Excel офистик программаларында түзүлгөн маалыматтар базасын Delphi программалоо чөйрөсүндө чыгарууга боло тургандыгы көрсөтүлдү:

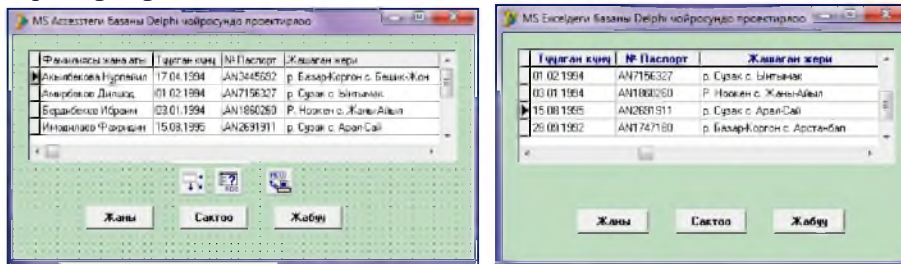

Жыйынтыгында маалыматтар базасын аз убакытты талап кылган жана тез аткарылган долборлоону иштеп чыгууну аяктоо, жогорку татаалдыкты талап кылат. Маалыматтар базасын башкаруу системасынын толук иштөө принциптерин иштеп чыгуу үчүн бир гана маалымат системасын түзүү жеткиликсиз. Ошондуктан ар дайым мыкты билим алууга умтулуубуз керек.

Эгер маалыматтар базасынын дизайнын б.а. технологиясын толук өздөштүргөн болсок, анда биз аз убакытта системада тиркемени долборлоону иштеп чыгара алабыз.

#### Колдонулган адабияттардын тизмеси:

1. Шейкер Т.Д. Разработка приложений баз данных в системе Delphi: Учебное пособие. - Владивосток, 2009. - 138 стр.
2. Мухина Ю.Р. Базы данных: основы SQL: практикум. – Челябинск: Изд-во НОУВПО РБИУ, 2014. – 32 с.
3. Гофман В. Работа с базами данных в Delphi – СПб.: БХВ – Петербург, 2003г. – 624 с.
4. Фаронов В. Система программирования Delphi – СПб.: БХВ-Петербург, 2004. – 888 с.

\* \* \*

УДК 37.091.33+51

#### РОЛЬ НАГЛЯДНОСТИ В ИЗУЧЕНИИ ТЕМЫ "МОМЕНТ СИЛЫ В ПЛОСКОСТИ" "ТЕГИЗДИКТЕГИ КҮЧТҮН МОМЕНТИ" ДЕГЕН ТЕМАНЫ ҮЙРӨНҮҮДӨГҮ КӨРСӨТМӨЛӨРДҮН РОЛУ ROLE TO CLARITIES IN STUDY OF THE SUBJECT "MOMENT OF POWER IN PLANES"

*Шайдуллаев Р.Б. – Кыргызский государственный университет строительства,  
транспорта и архитектуры имени Н.Исанова,  
Осунбеков С.С. – Майлуу-Сууйский колледж ЖАГУ  
[e-mail:oss\\_81@mail.ru](mailto:oss_81@mail.ru)*

*Аннотация: В статье излагается способ проведения учебных занятий в СПУЗах. Изучение технических дисциплин имеет свои особенности. Для студентов очень важно не только изучить абстрактные понятия, формулы, рисунки, схемы и чертежи. Очень важно, чтобы студенты увидели эти образы, понятия, то есть сами детали и узлы. Поэтому при изучении темы "Момент силы в плоскости" мы используем не только математическую схему, но и реальную схему расчета на примере после чтения или объяснения пройденного материала.*

*Аннотация: Макалада ОКОЖдордо окуу сабактарын өтүүнүн ыкмалары баяндалат. Техникалык сабактарды үйрөнүүдө өзүнүн өзгөчөлүктөрү бар. Студенттерге эң керектүү формулаларды, сүрөттөрдү, схемаларды жана чиймелерди абстракттуу*

түшүнүктүү үйрөнүү гана эмес. Студенттерге абдан керек ошол образдарды көргөнү, түшүнүүнү, андагы алардын тетиктерин жана түйүндөрүн. Ошондуктан “Тегиздиктеги моменттин күчү” деген таманы окууда, биз бир гана математикалык схеманы эмес, аныктык схемалырдан эсебинин мисалында өтүлгөн материалды окуудан кийин түшүндүрүү.

**Annotation:** *Way of the undertaking scholastic occupation is stated In article. The Study of technical discipline has their own particularities. For student much it is important not only to study the abstract notions, formulas, drawings, schemes and drawings. Much it is important that students have seen these images, notions that is to say themselves detail and nodes. So at study of the subject "Moment of power in planes" we use not only mathematical scheme, but also real scheme of the calculation on example after reading or explanations of the passed material.*

**Ключевые слова:** *Учебно-методический механизм, инновационные технологии, интенсивные технологии обучения, интерактивные методы обучения, модернизация, квалификация, практика.*

**Ачык сөздөр:** *Окуу-усулдук механизм, инновациондук технологиялар, ургаалдуу технологияларды окуу, интерактивдүү усулду окутуу, модернизация, квалификация, практика.*

**Key words:** *Scholastic-methodical mechanism, innovations to technologies, intensive technologies of the education, интерактивные methods education, modernization, qualification, practice.*

Наша страна с каждым годом расширяет и усиливает свои позиции в глобальных образовательных процессах. Кыргызская Республика в 2004 году ратифицировала Лиссабонскую Конвенцию о признании квалификаций, относящихся к высшему образованию в Европейском регионе (ETS №165), тем самым она заявила о своем твердом намерении активно участвовать в мировых образовательных процессах по обновлению содержания и модернизации системы высшего профессионального образования.

Обеспечение качества, фундаментальность высшего образования - это важнейший принцип современного качественного высшего образования. Особое значение начинают приобретать не только прочность и глубина, но и востребованность фундамента, на котором выстраивается профессиональная подготовка. Будущий специалист должен обладать умениями и профессиональной мобильностью, оперативно реагировать на постоянно возникающие изменения в практической и научной деятельности. Это станет возможным, если СПУЗ вооружит своего выпускника общей интегральной (междисциплинарной) методологией профессиональной деятельности. Иначе говоря, подготовит его как специалиста, умеющего востребовать и использовать аппарат каждой отдельной дисциплины (методологию, основные понятия и положения) в интерактивной (междисциплинарной) связи с другими, как средство решения задач (проблем) в познавательной и профессиональной деятельности.

Для этого необходимо:

- разработка и переход на научно обоснованную концепцию междисциплинарной интеграции, отвечающей требованиям объективного закона качественного развития образования;
- интегральная подготовка и переподготовка преподавателей;
- создание учебно-методического механизма реального внедрения данной концепции в учебный процесс, технологию обучения студентов.

У нас, в республике, все проводимые реформы в сфере народного образования направлены на повышение качества обучения и улучшение методики преподавания студентам ВУЗов и СПУЗов или учащихся средних школ. В этой сфере большие работы

проделаны кыргызскими учеными и исследователями направленные на улучшение качества образования. Для этой цели проводятся научные конференции, семинары, защищаются кандидатские и докторские работы. При проведении занятий преподавательским составом высших и средних учебных заведений применяются различные методы преподавания для улучшения качества занятий. Существует много методов, с помощью которых проводятся учебные занятия студентам или учащимся средних школ Кыргызстана. У каждого метода имеются как положительные, так и отрицательные моменты при применении в учебном процессе.

Например, в институте педагогики Кыргызской Республики под руководством к.п.н. Ибраевой Г. разработаны так называемые "коллективная технология", и "куликуливая технология", которые применяются в учебном процессе ВУЗов и школьникам республики.

А учительница по математике Кыргызской Республики Дайырбекова Г. средней школе №68 применяет на своих учебных занятиях в городе Бишкека, технологии как "компьютерная технология" или "мультимедийная технология". В результате многолетнего опыта преподавания в школе она выявила так называемую "предметную компетентность учеников" (успеваемость), которая дает положительные результаты в процессе обучения.

Как известно в настоящее время в процессе обучения применяются так называемые "инновационные технологии" обучения.

В настоящее время преподаватели различают:

А) Интенсивные технологии обучения (опираясь на первоначальные знания студентов, предлагается изучить и освоить новый материал "ускоренно" т.е. интенсивно). Для реализации этого метода предложены различные методы проведения занятий. При этом особое внимание уделяется на самостоятельную работу студентов. Такая организация занятий требует от преподавателя большой объем предварительной подготовки. Необходимо обратить особое внимание на организацию контроля успеваемости студентов.

Б) Интерактивные методы обучения, в которых основной фигурой во время занятий является "студент", а преподаватель организует и контролирует ход занятий. Предложенные различные методы организации занятий предполагают различные формы выступления студентов. Они могут выступать самостоятельно, т.е. лично от себя или от имени подгруппы. При этом преподаватель должен направлять ход занятия "в нужное" русло. Для этого необходимо подготовить большой объем раздаточного материала для каждого студента. Это означает, что организация интенсивного занятия требует значительных расходов.

Следует отметить, что при использовании инновационных технологий обучения необходимо выполнить:

1. Поминутную детализацию организации занятий:

- организационный период или сценарий;
- повторение пройденного материала;
- освоение и закрепления нового материала;
- предварительная оценка знаний студентов;
- заключение занятий.

2. Четкое определение объема информации и организационных работ в точном соответствии со сценарием занятий.

3. Неукоснительное соблюдение сценария занятий.

4. Разработка групповых методов (тесты, карточки и т.п.), групповых опросов.

Из выше сделанного обзора можно сделать итог, что у нас в республике уже проделаны определенные шаги в сфере профессионального образования и учащимися средних школ.



Учитывая вышесказанное, нами предложен следующий способ для проведения учебных занятий в Майлуу-Сууйском колледже ЖАГУ: изучение технических дисциплин имеет свои особенности. Для студентов очень важно не только изучить абстрактные понятия, формулы, рисунки, схемы и чертежи. Очень важно, чтобы студенты увидели эти образы, понятия, т.е. сами детали и узлы. Поэтому при изучении темы "Момент силы в плоскости" мы используем не только математическую схему, но и реальную схему расчета на примере после чтения или объяснения пройденного материала. Это вызвано тем, что как показывает опыт работы, данная тема является для студентов наиболее сложным. На рисунках 1 и 2 (а, б) показаны общий вид и расчетная схема по теме.



Рис. 1



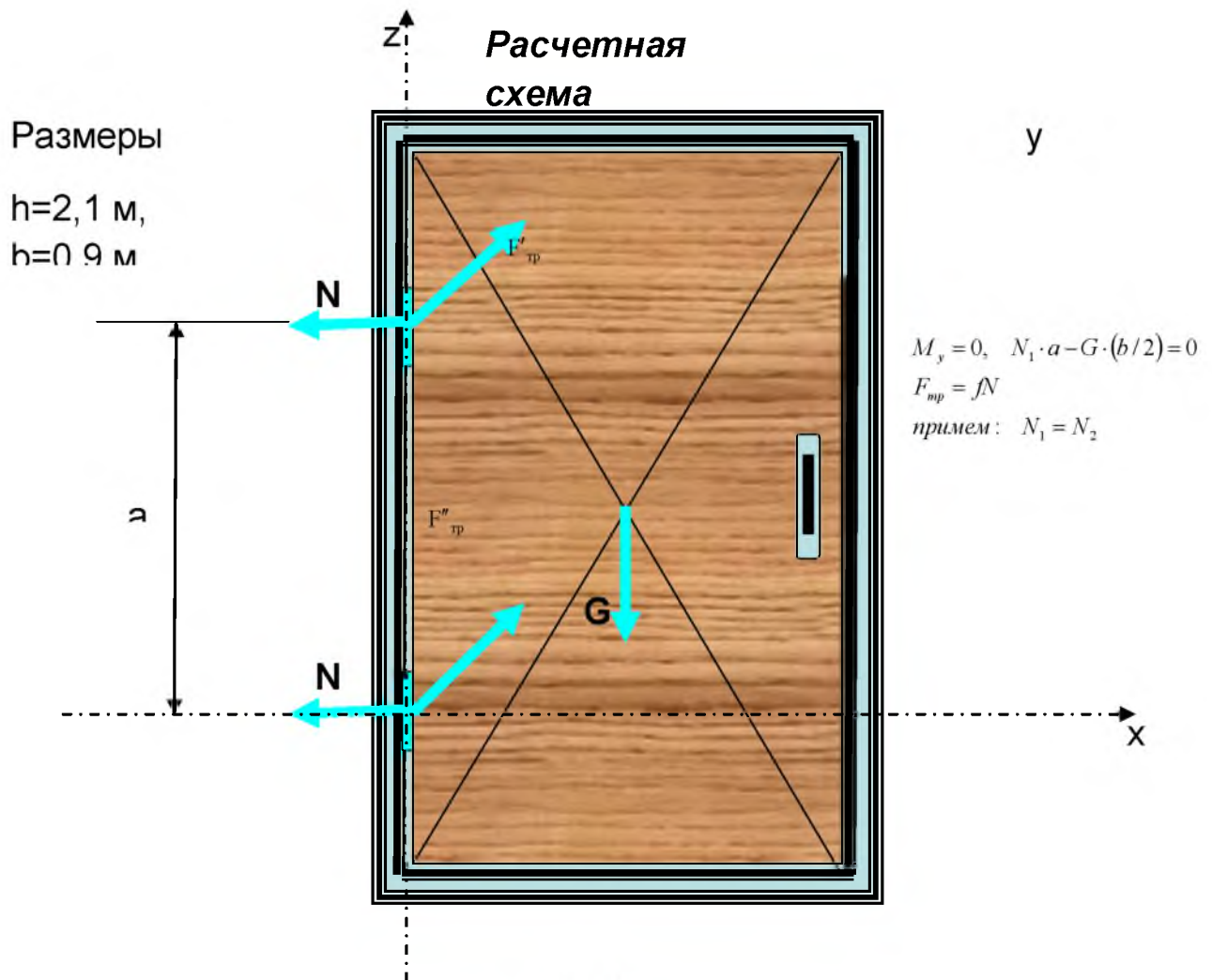
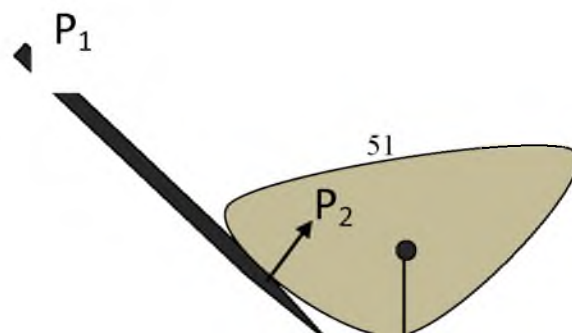

Рис 2.

Сценарий занятий или организационный период:

- ознакомление студентов с планом работы занятий (от 3 минут до 6 мин.);
- проверка домашних заданий (от 5 мин до 7 мин.);
- повторение пройденного материала или устный опрос студентов (до 10-12 мин.);
- закрепление нового материала по данной теме знаний студентов (от 50-55 мин.);
- заключение занятий и ответы на вопросы студентов (от-5 мин.).

**Выводы:**

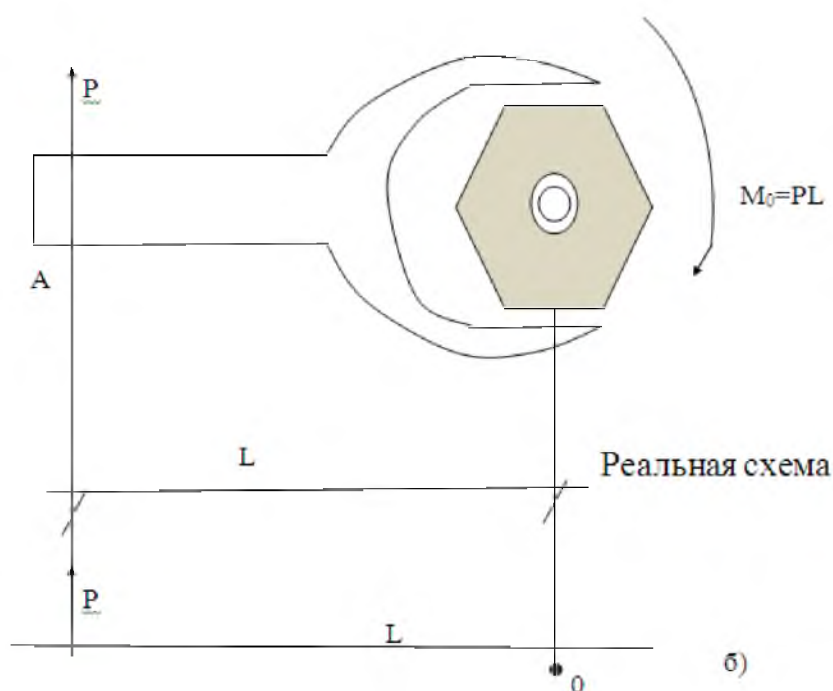
1. В данной статье рассмотрены классические методы и технологии обучения студентов СПУЗов;
2. Рассмотрены некоторые способы, применяемые в учебном процессе СПУЗа и общеобразовательных школ Кыргызской Республики.
3. Рассмотрены инновационные и интерактивные методы обучения студентов при проведении занятий.

4. Предложен способ передачи информации во время занятий в Майлуу-Сууйском колледже ЖАГУ по дисциплине "Техническая механика".
5. Во время проведения занятий необходимо: во-первых, подготовить самих студентов, а потом детально (реально) показать пример решений задач по данной проводимой теме. Во-вторых четко показать студентам реальный пример по теме занятий.
6. На практике проверено, что применение предложенного способа улучшает успеваемость студентов.

#### Список использованной литературы:

1. Голубев Ю.Ф. «Основы технической механики» М, МГУ, 2000 г.
2. Диевский В.А «Теоретическая механика» М, Лань, 2009 г.
3. Евтушенко С.И. «Техническая механика» М; Феникс, 2013 г.
4. Лойцянский Л.Г «Курс теоретической механики» М, «Дрофа», 2006 г
5. Олофинская В.П «Техническая механика» М, «Форум», 2014 г.
6. Сетвов В.Л «Сборник задач по технической механике» М, Академия, 2012 г.
7. Батурин А.Г. «Детали машин», М, МГУ, 2000 г.

\* \* \*

УДК 32.019.52.

#### БИЛИМ БЕРҮҮ – МАДАНИЯТТЫН ФЕНОМЕНИ ОБРАЗОВАНИЯ – ФЕНОМЕН КУЛЬТУРЫ EDICATION THE PHENOMENON OF CULTURE

*Алымкулов Б.Н. – “Мамлекеттин жана укуктун теориясы жана тарыхы”  
кафедрасынын окутуучусу Кыргыз Республикасы, Жалал-Абад шаары  
a.begijan @ mail.ru*

***Аннотация:** Билим берүү чөйрөсү рынок экономикасынын жана демократиянын шарттарында улуттук маданиятты, тилди, салттарды, этникалык аң-сезимди сактоого, диний аң-сезимди кайра жаңыртууга, социалдык-укуктук абалды өзгөртүүгө жана элитаны калыптандырууга кызыкдар экендиги саясий өңүттө анализденди. Ошондой эле билим берүү системасынын абалы, аны реформалоо аракеттери, коомдук мамиле системасындагы өз ара таасирлердин контекстинде кароо зарылдыгы байкалды. Ошондуктан, саясат таануу илиминде билим берүү жана маданияттын айкалышы тууралуу маселелерди иликтөөнүн актуалдуулугу артты.*

***Аннотация:** В этой научной статье были проанализированы на политическом аспекте национальные культуры, образование, язык, традиции, этнические сознание, возрождение религиозные сознание, изменение социальные-правовые положение и формирование элиты. А также состояние системы образования, попытки его реформирования в последние десятилетия, который требует анализа не только «изнутри» проблемы, но и в контексте взаимодействия с другими элементами системы общественных отношений. Поэтому в политической науке возникло направление, рассматривающее связи образования с другими подсистемами, в рамках которого актуализировался вопрос о соотношении образования и культуры.*

**Annotation:** *In this scientific article, national cultures, education, language, traditions, ethnic consciousness, the revival of religious consciousness, the changing social and legal situation and the formation of the elite were analyzed on the political aspect. And also the state of the education system, attempts to reform it in recent decades, which requires analysis not only "from within" the problem, but also in the context of interaction with other elements of the system of social relations. Therefore, a direction appeared in political science that considers the links between education and other subsystems, within which the question of the relationship between education and culture was actualized.*

**Ачык сөздөр:** *цивилизация, транзиттик коом, трансляция, резолюция, улуттук стратегия, интеграциялык комитет, поляризация, элита, баалуулук компоненттери*

**Ключевые слова:** *цивилизация, транзитное общество, трансляция, резолюция, национальная стратегия, интеграционный комитет, поляризация, элита, ценностные компоненты.*

**Key words:** *civilization, transit society, broadcasting, resolution, national strategy, integration committee, polarization, elite, value components.*

Кыргызстанда коомдун социалдык түзүмүндө демократиялык кайра түзүүлөрдү ишке ашыруу билим берүү чөйрөсүндө мамлекеттин жүргүзүлгөн саясаты аркылуу көрүнөт. Кыргызстан коомунун социалдык түзүмүн өзгөртүүдөгү билим берүү институттарынын ролунун маңызы туруктуу өнүктүрүүнү киргизүү менен Кыргыз Республикасынын жүргүзгөн саясаты аркылуу пайда болот.

Билим берүү институттары – мектепке чейинки мекемелер, мектептер, ЖОЖдор – баары адамдын инсандык сапаттарын, анын билимин, жөндөмүн, көндүмдөрүн, көз караш жана жүрүм-турум артыкчылыктарын, ошондой эле коомдун, жалпысынан цивилизациянын экономикалык, адептик, руханий дараметин аныктайт. Билим берүү чөйрөсү транзиттик коомдо тигил же бул тенденциялардын өнүгүүсүнө таасирин тийгизет жана бышып жетилген социалдык-саясий көйгөйлөрдү, анын ичинде коомду Туруктуу өнүктүрүү концепциясын ыңгайлаштыруу көйгөйүн чечүү үчүн мүмкүнчүлүктөрдү издейт.

Социалдык саясаттын кризиси өнөр жай өндүрүшүнүн төмөндөшүнөн, инфляциянын өсүшүнөн улам болгон, коомду кирешелеринин деңгээлдери боюнча поляризациялоо орун алды. Социалдык чөйрөнүн түз дотациялык режимин сактоо анын кризисин дагы тереңдетти жана инфляцияны күчөттү. Рынок экономикасына карата өткөөл мезгилди башынан кечирген Кыргызстанда негизги кризистик чөйрөлөр саламаттыкты сактоо, экология жана билим берүү жааттары болуп саналган.

Ушуга байланыштуу Кыргызстан коомун туруктуу өнүктүрүүнүн фактору катары билим берүү институттарынын ролун талдоого аламы. Билим берүү жана илим ишмердүүлүктүн бардык чөйрөлөрүн кайра түзүүдөгү курамдык бөлүктөр болуп саналат, анын аркасында коомдук стереотиптердин алмашуусу, жаңы коомдук аң-сезимдин пайда болушу жана калктын рыноктук сабаттуулугу орун алышы керек.

Билим берүү – руханий өндүрүштүн түрү, билимдерди трансляциялоо, б.а. иштөөнүн өздүк мыйзамдары бар, предметтин жана эмгек каражатынын өзгөчөлүгү менен шартталган, өз алдынча чөйрө [1, 125-6].

Россиялык академик Б.С. Гершунскийдин «Билим берүүнүн философиясы» китебинде берилген аныктаманы ала турган болсок, Билим берүү - социалдык-маданий, социалдык-экономикалык жана педагогикалык көрүнүш [2, 133-137-б].

Дагы бир ирет белгилей кетсек, 2013-жылдын январында Кыргыз Республикасын 2013-2017-жылдарга карата Туруктуу өнүктүрүү улуттук стратегиясын кабыл алуу билим берүү жаатында акыркы жылдары көрүлгөн реформаларды өнүккөн, туруктуу коомду жана демократиялык мамлекетти түзүүгө багытталган, бирдиктүү өлкөнү өнүктүрүү

стратегиясына интеграциялайт. Анткени билим берүү өздүк пикирге ээ болууну жана туруктуу өнүктүрүү кызыкчылыгында тандоону шарттаган, өлкөлөрдүн өзүнчө адамдарынын, топторунун, уюмдарынын дараметин өнүктүрөт жана бекемдеп, жашоонун сапатын жогорулатуу менен, коопсуз, дени сак, гүлдөп-өскөн дүйнө үчүн адамдардын көз караштарын өзгөртүүгө шарт түзөт. [3].

Бул контекстте билим берүү тутумунун, коомдук өнүктүрүүнүн деңгээлинин, экономикалык кубаттуулуктун жана өлкөнүн улуттук коопсуздугунун критерийи катары адам перустарынын ролу жана мааниси жогорулайт. Коомдук мамилелер тутумундагы өзгөрүүлөр билим берүүгө таасирин тийгизет.

Өнүгүп келе жаткан дүйнө жана маалыматтар агымынын жогорулоосу шарттарында фундаменталдуу предметтик билимдер милдеттүү болуп саналат, бирок билим берүүнүн жетишээрлик максаты болбойт. Билим берүү институттарынын ролу инсандын менталдуулугуна таасирин тийгизген бардык коомдо чоң. Билим берүү чөйрөсү маданияттын баалуулук компоненттерин аккумуляциялоого, реалдуу таанып-билүү мүмкүнчүлүктөрүнө ыңгайлашуу максатында аларды өзгөртүүгө жана андан ары адамдын активдүү жашоо-тиричилиги процессин уюштурууга жөндөмдүү. Билим берүү фактору тарых, дин, философия, илим, искусство жана адабият сыяктуу маданияттын компоненттерине салыштырмалуу кыйла натыйжалуу жана узак болуп саналат, анткени ал тийиштүү баалуулук ынанымдарын жана эрежелерин, жаңычылдыктарды, улуттук салттарды жана каадаларды кабылдоо сыяктуу таасирге сезгич келген объективдүү-субъективдүү чөйрө менен – негизинен балдар жана жаштар чөйрөсү менен иштейт. Билим берүү чөйрөсүндө гана инсанды тарбиялоо, окутуу жана өнүктүрүү максаттарынын категориясына өзгөрүү менен, социалдык жана индивидуалдык зарыл адамдык сапаттарды калыптандырууга шарт түзгөн, инварианттуу жалпы адамзаттык гуманисттик баалуулуктар мурасталат жана мурасталышы керек [4, 18-б].

Белгилей кетсек, билим берүү институттары прогрессивдүү, же тескерисинче регрессивдүү багытта анын өнүгүүсүн басып өтүп, коомдо өзгөрүүлөрдүн негизин түптөйт...» [5, 136-б.].

Муну менен катар билим берүү чөйрөсүнө чакырык артыкчылыктарын жана баалуулуктарын бекемдөө тейлөөчү функциясы белгиленет. Маалыматташтыруу кылымы билим берүүдөн таптакыр башка максаттарды жана милдеттерди талап кылат.

Билим берүү суроо-талаптарына жооп кылган жана бир убакта аларды канааттандыруу үчүн кошумча билим берүү кызмат көрсөтүүлөрүнүн кеңири спектрин сунуштаган, билим берүү тутумуна болгон зарылчылык аныкталат. Ушуга байланыштуу окутуу диверсификациялоо идеясы ишке ашырыла турган, б.а. ал инсандын өзүн көрсөтүүсүн, анын кесиптик жана жалпы маданий өнүгүүсүн камсыздоого багытталган, мекемелердин жаңы моделин сунуштай турган вариативдүү билим берүү институтун түзүү маселеси актуалдашат [5, 137-б].

*Билим берүү чөйрөсү жарандык коомдун демократиялык баалуулуктарына карата социумдун багыты болуп калат.* Маанилүү социалдык-экономикалык кайра түзүүлөргө байланыштуу постиндустриалдык коомдун өнүккөн маалыматтык коомго эволюциясы байкалууда. Биздин жашоо бардык деңгээлдерде глобалдаша баштайт:

- жалпысынан экономика (өндүрүш, соода, финансылык чөйрө);
- билим берүү, анткени билим берүү өзүнүн багыты боюнча тез өзгөрүүчү чөйрөнү башкарууга жөндөмдүү кадрларды даярдоого багытталган.

Ушул жерден жогорку мектептин милдети – атаандашууга жөндөмдүүлүктү даярдоо милдети келип чыгат. Атаандашууга жөндөмдүүлүктү басынуу тоскоолдугун, жашоо келечегиндеги анык эместикти жеңүүнү, рыноктук мамилелерге өтүүнүн шарттарында бардык жашоо-тиричиликти иретке келтирүүнү шарттаган баалуулуктардын

катарына киргизүүгө болот. Бул милдетти аткаруу үчүн билим берүү мекемелеринде өзүнүн түзүмүн модернизациялоо, окутуу программаларынын мазмунун сапаттык жактан өзгөртүү керек [6, 45-52-б].

Кыргыз Республикасында билим берүү тутумун реформалоону улантуу максатында билим берүүнүн сапатын жогорулатуу жана бүтүрүүчүлөрдү эмгек рыногунда атаандашууга жөндөмдүү кылуу үчүн, колдонуудагы стандарттардын, программалардын, окуу пландарынын талдоосуна таянуу менен, компетенттүү мамилеге негизделген жаңы муундун стандарттарын иштеп чыгууну баштоо зарыл. Алсак, ИӨА – институционалдык өнүктүрүү планы иштелип чыкты, ал билим берүү тутумунун бардык деңгээлдеринде башкаруучулардын квалификациясын ырааттуу жана негиздүү жогорулатууну карайт.

Ийгиликтүү өзгөртүүлөрдү бекемдөө үчүн, мектептерде жаңы уюштуруу маданиятын түзүү керек. Адистердин пикиринде, уюштуруу маданиятында реалдуу өзгөртүүлөрдү жүргүзүү үчүн жети жылга жакын убакыт талап кылынат. Бирок мугалим жана окуучу өздөрүн ыңгайлуу сезип, өздөрүнүн мүмкүнчүлүктөрүн жүзөгө ашыруунун реалдуу мүмкүнчүлүгүнө ээ болгон чөйрөнү түзүү зарыл. Бул үчүн жетекчинин балдарды окутуу жана тарбиялоо милдеттерин чечүүдө өзүнүн позициясы, ыйгарым укуктарды өкүлдөй билүүсү, жоопкерчиликтерди бөлүштүрүп жана командалык ишти камсыздай билүүсү чоң мааниге ээ. Квалификацияны жогорулатуу деңгээлинде акыркы жылдары мугалимдерди курстар менен камтуу негизги маселе болгон – ал 2008-жылдагы 3 536 адамдан 2012-жылы 7 064 адамга чейин өстү. Ошентсе да, 5 жылда бир жолудан кем эмес ар бир мугалимдин квалификациясын жогорулатууну талап кылган, “Билим берүү жөнүндө” мыйзамдын ченемдерин толук аткарылуусун колго алуу керек [7].

Билим берүү тутумуна демократиялаштыруу процесси олуттуу таасирин тийгизүүдө. Коомдун руханий жашоосунда көп өзгөрүүлөр болууда, алар билим берүү тутуму тарабынан аткарылуучу милдеттерди актуалдаштырат. Бул этапта реформалоо бул:- социалдык-экономикалык чыңалуулар менен татаалдашкан, жалпы адамзаттык баалуулуктардын артыкчылыгын түшүнүү.- калктын диний аң-сезимин кайра жаратуу, ар-намыстын реалдуу эркиндиги үчүн шарттарды түзүү, билим берүүнүн динден тышкаркы мүнөзүн сактоодо коомду бир тараптуу багыттоодон баш тартуу [8, 253-б].

Каралган Кыргызстандагы социалдык-экономикалык факторлор билим берүү саясаты үчүн, жана ага ылайык Туруктуу өнүктүрүү концепциясын жүзөгө ашыруу үчүн жаратмандыктын ордуна, кыйратуучу болуп саналат. Мындай шарттарда башкаруу органдарынын жана билим берүү мекемелеринин реформалар процессине алып бара турган жагымдуу мүмкүнчүлүктөрдү толук ченемде пайдалануу жөндөмдүүлүгү маанилүү болуп саналат. Кыргыз Республикасында 2020-жылга чейин билим берүүнү өнүктүрүү концепциясы мамлекет тарабынан Кыргыз Республикасынын билим берүү саясатын өнүктүрүү үчүн негизди түптөө менен, билим берүүнү жалпы улуттук приоритет катары аныктайт. Бул Концепция билим берүүнүн улуттук мыйзамдарына, саясатына, каржылоо тутумуна, мазмунуна, билим берүү тутумунун түзүмүнө, билим берүүнү башкаруу тутумуна, кадр жана социалдык саясатка өзгөртүүлөрдү жана толуктоолорду киргизүү үчүн негиз болуп саналат [9, 24-б].

ЕвАзЭК Интеграциялык комитетине караштуу Билим берүү боюнча кеңештин алкагында ЮНЕСКО Кластердик бюросунун (Алматы ш.) жана Кыргыз Республикасынын ЮНЕСКО улуттук комиссиясынын колдоосунда “Чогуу жашаганга үйрөнөбүз. Билим берүү коомду бириктирүүнүн, жаңжалдардын алдын алуунун жана чечүүнүн шарты катары” эл аралык форуму өткөрүлгөн, ага 10дон ашык өлкөнүн өкүлдөрү катышкан. Анын жыйынтыгы коомду бириктирүүнүн, сабырдуулукту калыптандыруунун, заманбап көп түрдүү дүйнөдө жашай билүүнүн маанилүү жолу катары билим берүүнүн ролу белгиленген, Резолюциянын кабыл алынышы болгон. Резолюциянын маанилүү

пункттарынын бири жаңжалдардын алдын алуу жана чечүү үчүн билим берүү боюнча Регионалдык ресурстук борборду түзүү жөнүндө сунуш болгон.

Кыргызстандын демилгеси боюнча 2012-жылдын декабрында Евразиялык экономикалык шериктештик Интеграциялык комитетине караштуу Билим берүү боюнча кеңештин 22-жыйынында Ресурстук борборду түзүү идеясынын бет ачары болгон. Уюмдун катышуучулары бул борборду колдоо зарылчылыгына макул болушкан. Анын ачылышына жана иштөөсүнө карата кызыгууларын Кыргызстандагы БУУнун өкүлчүлүгү жана башка уюмдар билдиришкен [10, 24-6].

Ошондой эле Кыргызстанда КМШ жана ШКУ тармактык университеттеринин, Евразия университеттер ассоциациясынын алкагында ЖОЖдогу билим берүүнүн сапатын жогорулатууга жана студенттердин жана окутуучулардын академиялык мобилдүүлүгүн колдоого багытталган өз ара аракеттенүү боюнча иштер улантылды.

Кыргыз Республикасы үчүн илим жана инновация чөйрөсүндөгү негизги максат туруктуу социалдык-экономикалык өнүктүрүү үчүн талап кылынган билимдерди алууну, генерациялоону жана берүүнү камсыздаган илим жана инновация тутумунун атаандашууга жөндөмдүүлүгүнө жана теңдемдүүлүгүнө жетишүү болуп саналат.

Акыркы жылдары Кыргызстанда табигый, ошондой эле гуманитардык илимдерди өнүктүрүүдөгү приоритеттүү багыттар аныкталды. Жыйынтыгында илимий долбоорлорду кылдат тандоо жана ирилештирүү орун алды – 2008-жылдагы 450дөн көп илимий долбоорлордон 2011-жылы каржыланган 167, 2012-жылы 49 илимий-изилдөө уюмдары, анын ичинде Кыргыз Республикасынын ЖОЖлары тарабынан 201 млн. 560 миң сом суммасында аткарылган 143 илимий долбоорлорго чейин [8].

Инклюзивдик билим берүү маселелеринин үстүнөн ЕврАзЭШ Интеграциялык комитетине караштуу Билим берүү боюнча кеңеште жигердүү иштешкен. Жыйынтыгында Кыргызстан ЕврАзЭШ калган өлкөлөрү менен катар инклюзивдик билим берүү чөйрөсүндө Евразия экономикалык шериктештигинин мүчө-мамлекеттеринин кызматташтыгы жөнүндө макулдашууга кол койгон. Бул Макулдашуунун негизинде педагогикалык кадрлардын квалификациясын жогорулатууда уникалдуу мүмкүнчүлүктөр пайда болот. Кыргызстан үчүн макулдашуунун алкагында инклюзивдик билим берүү чөйрөсүндө окуу жана окуу-методикалык адабияттар биргеликте иштелип чыгып жана басып чыгарылышы мүмкүн. Бул макулдашуу инклюзияны медициналык көйгөй катары түшүнүүдөн аны билим берүү процессине ар бир баланы камтууну жана анын дараметин өнүктүрүү үчүн шарттарды түзүүнү камсыздаган, социалдык кепилдик катары түшүнүүгө өтүүнү ченемдик жактан бекемдейт.

Кыргызстандын социалдык-экономикалык кайра түзүүлөр жолуна өтүшү Туруктуу өнүктүрүү концепциясын жүзөгө ашырууну камсыздаган, билим берүү институттарынын тутумунда уюштурууга карата жаңы мамилелерди талап кылат. Жаштардын гана эмес, чоң адамдардын объективдүү социалдык-экономикалык, илимий-техникалык жана өндүрүштүк-технологиялык керектөөлөрү, руханий, социалдык-маданий чөйрөлөрүн жана жеке билим алуу суроо-талаптарын өнүктүрүү тенденциялары биринчи планга үзгүлтүксүз билим берүү тутумун өнүктүрүү перспективаларын илимий негиздөө, бул жаатта дисциплиналар аралык изилдөөлөрдү олуттуу кеңейтүү көйгөйүн чыгарды. Маанилүү социалдык-экономикалык жана технологиялык кайра түзүүлөргө байланыштуу азыркы дүйнөдө постиндустриалдык коомдун маалыматтык жана глобалдык коомго эволюциясы байкалууда. Билим берүү институттарынын таасиринин өзгөчөлүгү саясий модернизациялоону озууда, экономикалык, технологиялык жана көп маданияттык чөйрөлөрдү өзгөртүүдө аныкталат. Жыйынтыктап айтканда; биринчиден, Кыргызстан коомунун социалдык түзүмүн өзгөртүүдөгү билим берүү институттарынын ролунун маңызы туруктуу өнүктүрүүнү киргизүү менен Кыргыз Республикасынын жүргүзгөн

саясаты аркылуу пайда болот, экинчиден Кыргызстан коомун туруктуу өнүктүрүүнүн фактору катары билим берүү институттарынын ролу талдоого алынды, анда билим берүү жана илим ишмердүүлүктүн бардык чөйрөлөрүн кайра түзүүдө курамдык бөлүк болуп саналат, анын аркасында коомдук стереотиптерди алмаштыруу, жаңы коомдук аң-сезимдин пайда болушу орун алышы керек, үчүнчүдөн 2013-жылдын январында Кыргыз Республикасынын 2013-2017-жылдары Туруктуу өнүктүрүү улуттук стратегиясын кабыл алуу билим берүү жаатында акыркы жылдары көрүлгөн реформаларды өнүккөн, туруктуу коомду жана демократиялык мамлекетти түзүүгө багытталган, бирдиктүү өлкөнү өнүктүрүү стратегиясына интеграциялайт, анткени билим берүү туруктуу өнүктүрүү кызыкчылыгында тандоону шарттаган, өлкөлөрдүн өзүнчө адамдарынын, топторунун, коомдоштуктарынын, уюмдарынын дараметин өнүктүрөт жана бекемдейт.

#### **Колдонулган адабияттардын тизмеси:**

1. Политическая энциклопедия в 2-х томах. Т.2 / Национальный общественный научный фонд; / [Текст] Рук. Г.Ю.Семигин. -М.: Мысль, 1999. - 701 с.
2. Реформа высшего образования / [Текст]. Программный документ // Всемирная Конференция по высшему образованию. - Париж, 1998. – 77 с.
3. Национальная стратегия устойчивого развития КР на 2013-2017 гг. (Утверждена Указом Президента Кыргызской Республики от 21 января 2013 года N 11) [Электронный ресурс: <http://patent.kg/index.php/ru/innovation/91-npa-innovatsii/1001-natsionalnaya-strategiya-ustojchivogo-razvitiya-kr-na-2013-2017-gg.html>].
4. Вульфсон, Б.Л. Стратегия развития образования на Западе на пороге XXI века / [Текст] Б.Л. Вульфсон.- М., 1999. - С. 18. - 205 с.
5. Гершунский, Б.С. Философия образования / [Текст] Б.С. Гершунский. - М., 1998. - С. 7-40.
6. Максимова, В. Н. Тенденции и перспективы развития исследований в области образования взрослых // Образование взрослых: перспективы развития в XXI веке / [Текст] В.Н. Максимова. Материалы международной научно-практической конференции. - СПб: ИОВ РАО, 2003. - 172 с. - С.45-52.
7. Закон КР (1992г.) «О образовании» [www http://online.adviser.kg](http://online.adviser.kg).
8. Текущий архив министерства образования и науки Кыргызской Республики. (2009г.) / [Текст] -Б., – 497 с.
9. Концепция развития образования в Кыргызской Республике до 2020 года. [www http://online.adviser.kg](http://online.adviser.kg).
10. О состоянии развития системы высшего образования и интеграции высшей школы в мировое образовательное пространство / [Текст] // VII Конференция Министров образования государств-участников СНГ. - Алматы, 29-30 мая 2002 г., Алматы: МОН РК, 2002. - С. 24-27.

\* \* \*



АДАМ, ИНСАН ПРОБЛЕМАСЫ  
ПРОБЛЕМА ЧЕЛОВЕКА, ЛИЧНОСТИ  
THE MAN'S AND PERSONALITY PROBLEM

*Атамурзаева Б.М. – ЖАМУ ТИПФ*

**Аннотация:** Бул макалада адам маселесине талдоо жүрөт, «индивид», «инсан» түшүнүктөрүнө анализ жасалып, адам проблемасынын теоретикалык жана практикалык аспектилери каралган.

**Аннотация:** В данной статье рассматривается проблема человека, даётся анализ понятиям «индивид», «личность», приводятся теоретические и практические аспекты проблемы человека.

**Annotation:** This article deals personality issues, defined concepts as “individual”, “moral values” and “society” have also been researched. There were examples of the theoretical and practical aspects of the human problem.

**Ачык сөздөр:** Адам, инсан, индивид, бар болуу, ээ болуу, моралдык сапаттар, абийир, жоопкерчилик, руханий, ички дүйнө.

**Ключевые слова:** Человек, личность, индивид, быть, владеть, моральные качества, достоинство, ответственность, духовный, внутренний мир.

**Key words:** Personality, individual, to be and to have, moral values, the meaning of life, man's fate.

Адам проблемасы – философиянын түбөлүктүү проблемасы. Байыркы мезгилде эле философтор адамды таанып билүүгө аракеттенген. Протагөр: «Адам-бардык нерсенин чени» деп белгилеген. Дегеле, философиянын өзүнүн пайда болушу адамдын өзүнүн болмушу жана айлана-чөйрөдөгү табияттык жана социалдык реалдуулуктун болмушу жөнүндөгү ойлонуусу, ой жүгүртүүсү менен байланышкан. Өзүнө табышмактуу болгон реалдуулукту изилдөөдөн мурда, ал өзүн өзү таанып билүүгө умтула баштаган жана бул нерсе миң жылдар бою созулуп келе жатат. Адам жөнүндө жазгандар аябай көп, дагы да жазышат, адамзаты болгон сон. Кээ бирин улуулата мактайбыз, кээ бирин ылайга шыбайбыз. В.О.Ключевский болсо «адам-дүйнөдөгү эн зор, улуу айбан» деп баса белгилеген.

Философиялык адабиятта «индивид», «адам», «инсан» түшүнүктөрү көп колдонулат. Бул терминдерди туура пайдаланыш үчүн алардын ортосундагы сызыкты көрсөтүп, алардын айырмачылыгын ажыратып белги жана касиеттерин бөлүп кароо зарыл. Индивид – адам уруусунан экендигин көрсөтүүчү түшүнүк. Жаныбарларга карата колдонууга болбойт, эч бир жаныбарды индивид дей албайбыз. Мындан индивид – бул социалдык түшүнүк деген келип чыгат. Бирок бул абстрактуу мүнөздөө, анткени ал анын индивидуалдуулугун көрсөтүүчү спецификалык белгилерине ээ эмес. Индивидуалдык мүнөздөрүнүн калыптанышы табигый жана социалдык факторлор менен байланышкан. Адам түшүнүгү дагы социалдык түшүнүк болуп эсептелинет, адам – биосоциалдык жандык болуп саналса да, ал жаратылыштын бир бөлүгү, анын калыптанышуусу татаал жана узак процессте жүрөт. Адам, башка жаратылыштагы жаныбарлардай эле ооруйт, карыйт, өлөт. Ал дайыма өзүнүн керектөөлөрүн канаттандырыш керек, ачка калбаш үчүн, үйсүз калбаш үчүн, кийиниш үчүн, бут кийим кийиш үчүн, сууктан тонуп, ысыктан өлүп калбаш үчүн аракеттенет. Адам – биологиялык эле эмес, социалдык дагы жандык. Демек, ал

коомдо гана, белгилүү социалдык шарттарда гана адам болуп калыптанат. Адам болуп калыптаныш үчүн адам адамдардын арасында гана жашап тарбия алыш керек.

Адам проблемасынын эки аспектиси бар: практикалык жана теоретикалык. Практикалык аспекти деп адам үчүн керек шарттарды түзүү, анын маныздык күчтөрүнүн, б.а. интеллектуалдык жана физикалык (дене) жөндөмдүүлүктөрүнүн өсүшү үчүн. Бул проблеманын үстүнөн жазуучулар, философтор, саясатчылар ойлонуп келишет, алар дайыма адамдын жашоосуна, анын тагдырына, күнүмдүк турмушуна кайдигер карабай, ага практикалык кеңеш берүүгө аракеттенген.

Тарых тастыктагандай, адам ар дайым өзүнүн жашоосу үчүн, жашоо шарттарын жакшыртуу үчүн күрөшүп келет. Ал өзүнө татыктуу мамиле жасоону талап кылуу үчүн кээ бирде каршы чыгууга муктаж болот.

А.Камю каршы чыккан адам жөнүндө мындай жазат: «бул адамдык тартипте талап кылган адам, жооптор дагы акыл-эстүү түзүлгөн, адамдыкындай болуш керек» деп белгилеген. Эгерде керектүү жоопторду таппаса, анда ал же депрессияга кирет, же кылмыш жолуна түшөт, же революция жолуна түшөт, же бакубат жашоону убада кылган саясий партияга ишенип, ага кошулат. Башкача айтканда, каршы чыккан адам, ал кыялдагы эмес, аракеттенген адам. Албетте, анын аракеттери, жорук-жосундары терс натыйжаларды коом үчүн жана өзү үчүн да бериши мүмкүн. Бирок адам ар дайым эле натыйжалар кандай болуп кетээрин биле бербейт.

П.Паскаль белгилеп кеткендей адамдык улуулугу анын ой жүгүртүү жөндөмдүүлүгүндө. Бул бир жагынан адамдын улуулугу анын чыгармачылыгында материалдык жана руханий баалуулуктарды жаратканында, өзүнүн ички сүбъективдүү дүйнөсүн байыта алганда. Менин оюмча, адамдын жашоо манызы мына ушунда болушу керек, материалдык байлык эмес, адам үчүн руханий жактан ички дүйнөсү бай болсо. Албетте жашоо ар кандай, анткени көз караштар бирдей эмес. Бирөөлөр коркпой эле өзүнүн максаттарын көздөп башка адамды өлтүрүп коёт, өзүнүн кызыкчылыктары үчүн, бирөөнү кемсинтип коёт. Адамдын ой жүгүртүүсү менен адам бул дүйнөдө, ошол эле учурда жараткыч. Ал табияттан экинчи табиятты, материалдык жана руханий дүйнөнү жаратат. Аны ал бардык адамдар үчүн, алардын өзүлөрүнүн керектөөлөрүн канааттандырыш үчүн аракеттенишет. Иши кылса, адам – табияттын табияттагы катасы.

Жаратуучу адам чон татаал сүроону өзүнө берет-эмне жакшы: бар болуубу же бир нерсеге ээ болуубу? Көп адамдар – болуу дейт, анткени болууга – адам болуу турат. Бирок ошол эле учурда, ээ болуу дагы өтө манилүү. Машинага, квартирага, же көп акчага ээ болуу – жагымдуу нерсе. Э.Фроммдун оюу боюнча «болуу» дурусураак, анткени бир нерсеге ээ болуу адамдын ички дүйнөсүн көрсөтө албайт. Ал эми сенин «менинди» көрсөтүүчү касиеттерге ээ болсон сенин ички дүйнөңдүн байлыгыңды көрсөтө аласын. Сен бир нерсеге ээ болсон, аның жок болуп кетиши мүмкүн. Мисалы: машина сынып бузулуп калат, үйүң өрттөнүп кетет, акчаң жоголуп кетет. Ал эми ички дүйнөңдөгү билимдерин, сезимдерин – ал дайыма сени менен. Ал сенин «дүйнөң».

Теоретикалык жактан карай турган болсок, көп ойчулдар (Гоббс, Гольбах, Гелвений ж.б.у.с.) адамды социалдык реалдуулуктан ажыратып карашкан. Мисалы: Гелвений адамды машина менен салыштырат, ал эми Фейербах адам калыптануусун универсалдуу илим катары көрөт. Маркс болсо өзүнүн тезисинде адамды, жаратылыштын бир бөлүгү катары кароо менен, адам коомдо гана адам болуп калыптана алат деп баса белгилеген.

Коомдук мамилелер адамды изилдөөнүн булагы, бирок, бир эле социалдык шарттарда, адамдар окшош боло албайт. Ар бир адам өзгөчө индивидуалдуулукка ээ, анда табияттан берилген жөндөмдүүлүктөр болот, аларды ал социалдык чөйрөдө гана чагылдырат, көрсөтө алат.

Адам руханийликти жана табигыйлыкты өзүнө камтыган, өзүнө өзү имманенттү жеке Мени менен айырмаланган экиликтүү жан. Бул жандын адамдыгы коомдук турмуштагы социалдыгын көрсөткөн инсандыгынан жана табияттагы биологиялык жагын билдирген нидивиддигинин биримдиги.

Киши социалдык ролу, орду, коомдук функцияларды аткаруусунда анын социалдык жана жагы басымдуулук кылган адам. Адам – жалпылык, киши – жекелик, индивидуалдык. «Киши болор кишинин киши мене киши бар» деген философема адамдын социалдык жагын аныктап, аны инсан катары баалайт. Кыргыз философиясынын эгемендүүлүк жылдарынын өнүгүүсүндө бул түшүнүктөр тигил же бул аспектиде талдоого алынып келе жатат. Буга карата төмөндөгүдөй маани-маныз берип келишүүдө: «...киши деп акыл эске, ой-жүгүртүүгө, жоопкерчиликке баш койгон адам баласын тушунушкон. Демек, киши өзүнүн социумдагы орду аркылуу жеке Менин аныктай алган адам.

Инсан түшүнүгү коомдук турмуш, социум менен тыгыз байланышта талданат. Анткени адамдын социалдык жагы аны инсан катары көрсөтөт. Батыш философиясынын көз карашы менен алганда инсан же личность түшүнүгү тарыхый-логикалык жактан такталып, өзүнүн маани-манызын өзгөртүп келген категория.

Адамдын жөндөмдүүлүгү жок болсо ага эн сонун коомдук шарттарда да, өзүн көрсөтө албашы мүмкүн. Канча деген улуу адамдар, гениалдуу музыканттар (Моцарт, Бах, Бетховен), жазуучулар (Л.Толстой, Ч.Айтматов), сүрөтчүлөр (Л.да Винчи, Пикассо, же Репин) ж.б.у.с коомдук чөйрөдө эле калыптанып калган жок, аларда табияттан гениалдуу жөндөмдүүлүктөрү болгон, ошондуктан алар улуу адамдар генийлер деп аталышат. Эгерде адам биосоциалдык жандык болуп эсептелсе, инсан социалдык гана жандык болуп эсептелинет. Адам коомдо гана инсан боло алат Ар бир инсан адам. Бирок ар бир эле адам инсан эмес. Психикалык жактан Оорулуу адам инсан эмес. Инсан болуу үчүн адам белгилүү мүнөздөргө ээ болуш керек. Биринчи кезекте инсанда акыл-эс болуш керек. Инсан конкреттүү акыл-эстүү, ан-сезимдүү адам. Бала-инсан эмес, бирок анда ан-сезим пайда болгондон баштап, ал инсан болуп калыптана баштайт. Канчалык адамдын ан-сезими жогору жана өзүн өзү андап сезүүсү өнүккөн болсо, инсандын инсандыгы басымдуу болот. Инсандын дагы бир белгиси анын коомдогу ориентациясы, ал анын акыл-эси менен байланышкан. Акыл-эстүү адамдын коомдо өзүнүн багыты эле эмес, ага тийгизген пайдасы да болот. Инсандын дагы бир белгиси – анын жеке кадыр-баркы. Чыныгы инсан башкалардын кадыр баркын, намысын сыйлайсаң, ошондой эле сыйды өзүнө талап кылат. Принципи жок адам, өзгөрүлүп турган социалдык шарттарга өзүн ыңгайлаштырган адам, өзүнүн пикири жок болсо, бирөөлөрдүн айтканын, ойлогонун кайталай берсе, ал чыныгы инсан эмес. Чыныгы инсандын өзүнүн жузү, ишенимдери, принциптери бар, жана аларды кандай кырдаал болбосун коргой алат.

Инсандын дагы бир белгиси – өзүнүн кылган иштерине, жорук-жосундарына жоопкерчилиги. Өзүн өзү тарбиялоонун натыйжасында инсан да моралдык жоопкерчилик сезими бекемдейт. Бул инсандын өзүнүн жасаган иши үчүн коомдук пикирдин алдындагы жоопкерчилиги. Андан тышкары инсан өзүнүн абийиринин алдында да жооптуу, бул сапаттын бардыгы же жоктугу адамдын моралдык турпатын мүнөздөйт.

Коомдук мамилелер өнүккөн сайын социалдык эркиндиктин чектери кенейип, ага байланыштуу адамдын журум-туруму салыштырма өз алдынчалыкка ээ болуп, тышкы факторлорго азыраак, ал эми инсандын Жеке нравалык аң-сезимине көбүрөөк көз каранды болот.

Илимий-техникалык прогресстин өнүккөн доорунда айрыкча телекоммуникациясынын, интернет желесинин үстөмдүгү өкүмсүрүп турганда учурдун философиясындагы түйшөлткөн маселе болуп адамдын уникалдуулугун, өзгөчөлүгүн сактап калуу эсептелет.

Адам болмушу түрдүү шартта жана кырдаалда болуп, көп баскычтуу жолдордо жүрөт. Жашоо өйдө-төмөн «агып» турат. Анын «өйдө-төмөнү» - кубаныч-кайгысы, жакшылык-жамандыгы, жорук-жосундары, адилеттүү-адилетсиздиги. Адам жашоосун баалуулуктарга багыттоо аркылуу өмүрүн өткөрүүсү – жашоонун маңызын түшүнгөндүгү. Анын жашоосунун баалуулугу - адамдыкты, адилеттүүлүктү, нравалуулукту, инсандыкты сактоо менен өмүрүн өткөрүү.

Нравалуулук жана аморалдуулук эмнени түшүндүршүнө карата адам журум-турумун өзү пландаштырып баалайт. Улуу немис философу Гегель жакшылыкты адамдын ички дүйнөсү аркылуу аныктоо процессин абийир катары талдаган. Ошентип адам жакшылыкты же жамандыкты жасоо алдында, ал кийин сөзсүз анын абийирине, анын моралдык сапаттарына таасир этишин андап сезиш керек, жоопкерчилик сезими болуш керек. Ал эми адамдын өздүк көз карашына, ан сезимине, акыл эсине, дүйнөтаанымына ылайык, анын инсандыгы калыптанат.

Учурдагы философия деп талдоону баштаганда эле планетардык масштабда ой жүгүрткөн, гуманист-философ Чынгыз Айтматов жөнүндө ой жаралат. Кыргыз философиясынын учурдагы өнүгүшү дал ушул ойчул менен тыгыз байланышкан.

Чынгыз Айтматов заманбап адам жөнүндө ой жүгүртүүнү философиялык денгээлге көтөргөн гуманист ойчул болуп калды. Ал адам деген эмне деген суроого жооп берүүнү: «Адамга эн кыйыны күн сайын адам болуу» деп баштайт. Бул учурдагы адам проблемасындагы негизги идеясы, философиялык ойдун өзөгү болуп эсептелет. «Канткенде адам уулу адам болот» деген суроосу да адам тануунун алдына философиялык милдетти аткарат.

Адам-табигый жана социалдык өнүгүүдөгү акыл-эстүү белгини алып жүргөн болмуштун көрүнүшү, ал эмгек ишмердүүлүгү, адилетуу жүрүм-туруму менен айырмаланган социалдык реалдуулуктагы баалуулук. Социалдык манызы аркылуу гана өзүнүн инсандыгын көрсөтө алат.

Инсан адамдын социалдык манызы, социо-маданий реалдуулуктун субъектиси. Адамдын социалдык сапаттары аркылуу инсандыгы мүнөздөлөт.

Индивид адамдын табигый жактары, инсан социалдык жагы. Адам өзүнүн уникалдуулугу, универсалдуулугу, индивидуалдуулугу, өзүнүн «мени» менен айырмаланат.

#### **Колдонулган адабияттардын тизмеси:**

1. Атамурзаева Б. М. Этнические ценности кыргызского народа. Бишкек, 2012
2. Акманбетов Г.Г. Проблемы нравственного развития личности. Алма –Ата. 1971.
3. Гегель. Сочинения. т. 7. 150с.
4. Гельвецкий К. А. Сочинения. 2т. М. 1974 т. 2. с. 103.
5. Камю А. Бунтующий человек. М. 1990. с. 133.
6. Ключевский В. О. Сочинения. т. 9. с. 363.
7. Маркс К., Энгельс Ф. Т. 3. с. 3.
8. Соловьёв В. С. Сочинения. 1974. т. 12. с. 97.
9. Токоева, Г. С. Кыргыз философиясындагы адам болмушу [Текст] / Г. С. Токоева. – Б.: “Махprint” басмасы, 2015. – 244 б.
10. Фром Э. Иметь или быть? 1974. т. 2. с. 31
11. Фейербах. Избранные философ. пр. 1955. т. 1. с. 202.

\* \* \*

УДК 947.1(575.2) (043.3)

КЫРГЫЗ РЕСПУБЛИКАСЫНЫН КОНСТИТУЦИЯСЫ  
 КОНСТИТУЦИЯ КЫРГЫЗСКОЙ РЕСПУБЛИКИ  
 CONSTITUTION OF KYRGYZ REPUBLIC

*Кадыралиева В.А. – философия багыты боюнча магистр,  
 Назарбаева Б.С. – тарых багыты боюнча магистр. Кочкор-Ата колледжи.  
[sanirabiyga\\_shaiyrbekovna@mail.ru](mailto:sanirabiyga_shaiyrbekovna@mail.ru)*

**Аннотация:** Макалада Конституция жөнүндө түшүнүк. Кыргыз Республикасынын Конституциясынын кабыл алынышы. Конституциялык өзгөртүүлөр жана толуктоолору. Конституциялык өзгөртүүлөрдүн жыйынтыктары.

**Аннотация:** В данной статье изложены общее понятие о Конституция. Принятие Конституции Кыргызской Республики. Изменения и дополнения к Конституции. Результаты изменения и дополнения к Конституции

**Annotation:** Concept of the Constitution. Adoption Constitution of Kyrgyz Republic. Changes and amendments to the Constitution. Results changes and amendments to the Constitution.

**Ачык сөздөр:** саясий тарых, эгемендүү Кыргызстан, Кыргыз Республикасынын Конституциясы, мыйзамдуулук, демократия, референдум.

**Ключевые слова:** политическая история, независимый Кыргызстан, Конституция Кыргызской Республики, законодательства, демократия, референдум.

**Key words:** political history, independent Kyrgyzstan, Constitution of Kyrgyz Republic, legislation, democracy, referendum.

Кыргызстандын соңку мезгилдеги саясий тарыхы бул ХХ кылымдагы кыргыз элинин көз карандысыздыкка ээ болушу, мурдагы советтик системанын кулашы жана көз карандысыз өлкөнүн пайда болушу менен мүнөздөлөт. Акыркы 25 жылдагы кыргыз элинин тарыхый басып өткөн жолу улуу өзгөрүүлөргө бай жана Кыргызстан мамлекеттүүлүктүн жаңыча тиби менен өнүгүп келе жаткан Борбор Азиядагы алдыңкы катардагы өлкө. Ал эми мамлекеттин курулуш башаты жана анын түзүмү дал ушул Конституция менен башталат жана аныкталат. Мамлекеттин түзүлүшүн, түзүмүн анын келечегин жана өнүгүү жолун аныктай турган негизги эрежелер менен стейтменттердин өзөгү – Конституция. Конституция бул бардык көз карандысыз деп таанылган өлкөлөрдө мамлекеттин укуктук негизин аныктап, аны кармап турган фундаменти болуп эсептелет[2,3, 4, 5, 6, 7, 8, 9, 10].

Кыргыз Республикасынын азыркы мезгилин жана анын өнүгүшүнүн ар тараптуулугу, өлкөдөгү укуктук маселелердин негизи тууралуу сөз болгондо сөзсүз түрдө Кыргызстандын Конституциясы жана андагы беренелер менен Конституциянын бүгүнкү күнгө чейинки өзгөртүүлөрү жана толуктоолору биринчи көңүлгө алынуу менен маанисин ачуу зарыл. Анткени, Кыргызстандын соңку мезгилдеги башкача айтканда эгемендүүлүк жылдардагы саясий өнүгүшү бул түздөн-түз анын укуктук өзөгүн түзгөн Конституция менен байланышта болгондугу менен түшүндүрүлөт. Конституциянын маани-маңызын ачууда кайсы гана мамлекет болбосун анын биринчи кадам таштаганынан тартып атрибуттук күчкө жана мааниге ээ болгон символу болуп Конституция эсептелинет.

Конституция бул негизги мыйзам. Аны менен өлкөнүн көз карандысыздыгы, өз алдынчалыгы, башкаларга күнкорсуз экендиги аныкталат. Кыргыз Республикасынын Конституциянын бардык редакцияларында Кыргызстандын өз алдынчалыгын, мамлекеттүүлүгүн аныктаган берене (статья) биринчи берене болуп саналат. Анда Кыргыз

Республикасы (Кыргызстан) – эгемендүү, демократиялык, укуктук, мамлекеттик башкарууга дин аралашпаган, унитардык, социалдык мамлекет (КРнын Конституциясы 1993-2010). Ошондой эле Конституция бул мамлекетти сырткы дүйнөгө укуктук жактан тааныткан жана анын мамлекет катары кайсы бир территорияда орногондугун белгилеген жападан жалгыз укуктук-нормативдик документ. Бул нерсе Башмыйзамдын экинчи беренесинде төмөнкүчө берилген. Кыргыз Республикасы өзүнүн аймагында толук мамлекеттик бийликке ээ, ички жана тышкы саясатты өз алдынча жүргүзөт. Ошондуктан Конституция бул белгилүү бир аймактагы гана мамлекеттин бардыгын аныктабастан ал ошол эле учурда ал мамлекеттин өнүгүү приоритетин дагы аныктайт. Ал мамлекеттин ар бир структурасынын функционалдык милдеттери менен укуктарын так көрсөтөт.

Конституция бул бир гана адамдын же башкаруучунун кызыкчылыгын, мүдөөсүн көздөбөгөн жалпы мамлекеттик мааниге ээ болгон укуктук-ченемдик акт жана жалпы коомдун кароосуна талкууга коюлуп, жогорку мыйзам чыгаруучу бийлиги тарабынын колдоого ээ болуп (же мамлекет башчы тарабынан) бекитилген укуктук документ. Башка мыйзам актыларына салыштырмалуу күчү жана салмагы боюнча дагы жогору турат жана андагы ар бир берене (статья) так жазылган. Конституция дээрлик бардык укуктук мамлекеттерде мамлекеттин жана анда жашаган элдин башкача айтканда өлкө калкынын эң негизги укуктук гаранты болгондуктан ал мамлекеттин же коомдун өнүгүшүнүн векторун аныктоочу укуктук өзөгү болуп саналат.

Кыргыз мамлекетинин баш мыйзамы - Конституциясынын кабыл алынышы көз карандысыз Кыргыз Республикасынын коомдук, тарыхый, саясий жана укуктук турмушун, өлкөнүн келечектеги койгон максатын жана анын өнүгүү жолун көрсөткөн күн 1993-жылдын 5-майы эсептелинет. Конституция бүгүнкү күнгө чейин жалпысынан 8 жолу өзгөртүлүп толукталды. Бул өзгөртүүлөр менен толуктооло 1994, 1998, 2003, 2006, 2007, 2010, 2016- жылдары болду.

Макаланын алкагында Кыргыз Республикасынын Конституциясынын кабыл алынышынын тарыхына жана өзгөртүүлөрүнө токтололу. Анткени 1993-жылы кабыл алынган Конституция 1990-ж. 27-октябрында Кыргыз Республикасынын Жогорку Кеңешинин XII сессиясы жаңы Конституциянын долбоорун иштеп чыгуу боюнча Кыргыз Республикасынын Президенти башында турган Конституциялык комиссия түзгөн. Аталган комиссия бир жарым жылдык мөөнөттө Кыргызстандын Конституциясынын биринчи долбоорун иштеп чыгып, жалпы элдик талкууга койгон. Үч айдан ашык талкуу жүрүп, ММКларга жарыяланып, дагы эки Конституциянын долбоорлору альтернативалык негизде сунуш кылынып, алардагы айрым жоболор негизги Конституцияны иштеп чыгууда эске алынуу менен алгачкы Конституциябыз кабыл алынган эле. Жаңы Конституциянын долбоорунун негизинде мурдагы Жогорку Советтин ордуна Жогорку Кеңеш деп Конституцияга киргизилип, XII сессиясында талкууланып, 1993-ж. 5-майда кабыл алынган жана бүгүнкү күнгө чейин бул күн белгиленип келет[2].

Кыргыз Республикасынын Конституциясы негизги мыйзам катары Кыргызстандын элинин эркине жана кызыкчылыктарына ылайык өлкөбүздүн коомдук түзүлүшүнүн жана саясатынын негиздерин аныктаган. Мындан сырткары бул документте республиканын мамлекеттик органдары такталып, алардын түзүлүшү жана ишмердиктери, атуулдардын укуктары менен милдеттери бекитилген. Конституцияга ылайык республикада чыныгы эгемендүүлүктүн жана көз карандысыздыктын компоненттери - мамлекеттик желек, гимн, герб, бажы кызматы, алтын запасы, улуттук гвардия, улуттук валюта такталган. Ошонун негизинде Кыргызстан 1991-1996-жылдары көз каранды эместиктин чыныгы принциптерин турмушка ашыруу менен реалдуу эгемендүүлүккө карай жол баштаган.

Бул кабыл алынган жаңы Конституциянын маңызын негизги эки принцип түзгөн:

1. бийлик бутактарынын бөлүнүшү;

## 2. элдик суверенитет.

Ошондой эле бул Конституцияда Кыргыз Республикасынын мамлекеттик бийлиги үч бутакка: мыйзам чыгаруу, аткаруу жана сот бийлиги болуп бөлүнгөндүгү менен мурдагы советтик Конституциялардан айырмалангандыгын белгилөө менен эгемендүүлүктүн жаңы багыты катары баалоого болот. Партиянын үстөмдүгү жоюлуп, анын ордуна көп партиялуулук система киргизилген. Мамлекет ар бир адамдын жеке укугун жана эркиндигин коргоого милдеттенген. Конституцияда биринчи жолу конституциялык көзөмөлдү ишке ашыруучу жана жогорку сот органы катары Кыргыз Республикасынын Конституциялык соту киргизилген [1].

Тилекке каршы ошол 1993-жылкы Баш мыйзамдан кийин өлкөбүз бир катар конституциялык реформаларды баштан кечирди. 1994-жылдын 22-октябрында КРнын президентинин 21-сентябрындагы Указына ылайык референдум өткөрүлгөн. Референдумдун жыйынтыгы менен Баш мыйзамга өзгөртүү киргизилип, Мыйзам чыгаруу жыйыны 35 адамдан, Эл өкүлдөр жыйыны 70 адамдан турган. Ошондой эле Президенттин укуктары кеңейтилип, Президент өз бийлигин чыңдоо максатында кийинки өзгөртүүлөргө жол ачылган [6].

1996-ж. 10-февралындагы «Конституцияга өзгөртүүлөрдү жана толуктоолорду киргизүү» жөнүндөгү мыйзамдын долбоору боюнча бүткүл элдик референдум бийлик бутактарынын ыйгарым укуктарын бөлүштүрүүгө багытталган [3].

Өлкө Президентинин 1998-жылдын 1-сентябрындагы «Кыргыз Республикасынын Конституциясына өзгөртүүлөрдү жана толуктоолорду киргизүү жөнүндө» мыйзамдын долбоорун жалпы элдик талкуулоо» туралуу Кыргыз Республикасынын Президентинин №270 Указы менен байланыштуу [7]. Ага ылайык 1998-жылдын 17-октябрында аталган референдум өткөрүлүп, Конституция дагы бир катар өзгөрүүлөргө дуушар болгон. Бул жолу Жогорку Кеңештин палаталарынын депутаттарынын саны жана структурасы [7] өзгөртүлгөн. Тагыраак айтканда Мыйзам чыгаруу палатасында - 60 депутат, Эл өкүлдөр жыйынына - 45 депутат болуусу бекитилген. Ошону менен бирге, Мыйзам чыгаруу палатасынын 20% (15 орун) шайлоочулардын ишеним көрсөтүүсүнөн 5%тик чектен өткөн саясий партияларга берилген. Эл өкүлдөр жыйынын депутаттыгына шайлануу үчүн, талапкерлер өз шайлоо аймактарында 3 жылдан кем эмес жашоосу керек болгон. Мындан башка депутаттык кол тийбестик институту (парламенттик иммунитет) киргизилген.

Кыргыз Республикасынын Президентинин 2003-жылдын 13-январындагы №8 «Кыргыз Республикасында референдум (жалпы элдик добуш берүү) өткөрүү тууралуу» Указы менен башталып, 2003-жылдын 18-февралындагы «Кыргыз Республикасынын Конституциясына өзгөртүүлөрдү жана толуктоолорду киргизүү тууралуу» мыйзам 2003-жылдын 2-февралындагы референдумда кабыл алынган. Албетте бул жолку референдум да президенттин укуктарын кеңейтүүгө багытталган жана өлкө калкынын көпчүлүгү бул мыйзамды колдоп берген [4]. Бирок, Президенттин мындай кадамдарын карапайым калк кеч болсо да түшүнүп, демократиялуу коомдо өлкө жарандары өз укуктары менен эркиндиктерин пайдаланып, мамлекеттеги болуп жаткан саясий оюндарды, үй-бүлөлүк башкаруу системасынын өлкө келечегине жана бийликтин бир колго топтолушуна бөгөт койуу менен 2005-жылдын 24-мартында акаевдик системаны түп тамыры менен жок кыла алды.

Эгемендүү жана көз карандысыз Кыргыз Республикасынын Конституциясына болгон кийинки өзгөртүүлөрү 2006-жылдын 9-ноябрындагы №180 «Кыргыз Республикасынын Конституциясына өзгөртүүлөрдү жана толуктоолорду киргизүү жөнүндөгү» буйругу, 2007-жылдын 15-январындагы №2 «Кыргыз Республикасынын Конституциясынын жаңы редакциясы жөнүндөгү» мыйзамынын негизинде 2005-ж. Март окуяларынан кийинки жаңы бийликтин тушунда болгон.

Конституцияга өзгөртүүлөрдү жана толуктоолорду киргизүү мөөнөтү менен Конституциянын жаңы редакциясын кабыл алуунун мөөнөтү өтө жакын. 2006-жылдагы Конституцияга киргизилген өзгөртүүлөргө ылайык жаңыдан бийлик органдарына гендердик тең укуктуулук киргизилип, аялдар менен эркектер бирдей укуктарга жана эркиндиктерге ээ болушуп, аялдардын бийлик бутактарына жана мамлекеттик кызматтарга келишине шарт түзүлгөн. Ошондой эле мамлекет тарабынан жарандардын кош жарандыкка жол ачылган. Жогорку Кеңеш беш жылга шайланган 90 депутаттан турган, алардын 50% кем эмеси пропорционалдуу система менен шайлануусу милдет болгон. Президент, адилеттүүлүк иштери боюнча Улуттук Кеңештин сунушу менен Жогорку Кеңешке Конституциялык соттун, Жогорку соттун, жергиликтүү соттордун милдетин аткарууга талапкерлерди көрсөткөн. Конституциянын жаңы редакциясында, Кыргыз Республикасынын атуулдарынын бир канча укуктары кеңейип, өлүм жазасы жокко чыгарылган.

Конституциялык соттун 2007-жылдын 14-сентябрындагы чечиминин негизинде 2007-жылдын 21-октябрындагы бүткүл элдик референдумда кабыл алынган жана 2007-жылдын 23-октябрындагы "Кыргыз Республикасынын Конституциясынын жаңы редакциясы жөнүндө" мыйзамын кабыл алуу менен мүнөздөлөт [9]. Бул жаңы редакцияга ылайык бир катар өзгөртүүлөр киргизилген: Президенттин ыйгарым укуктары Премьер-министрге, Жогорку Кеңешке өкмөттүн түзүлүшү жана курамын бекитүүгө макулдук берүү укугу менен толукталган. Президент Премьер-министрдин кеңеши менен жергиликтүү мамлекеттик администрациялардын жетекчилерин дайындоого укук алган жана аларды ээлеген ордуна бошото алган. Жогорку Кеңештин ыйгарым укуктары, Конституциялык соттун жана Жогорку соттун судьяларын кылмыш-жаза жана административдик жоопкерчиликке тартууга макулдук берүүсү менен толукталган. Жаңы редакцияга ылайык, Премьер-министр Президентке Өкмөттүн (коргоо жана коопсуздук суроолору боюнча иш алып баруучу өкүлдөрүнөн сырткары) өкүлдөрүнүн талапкерлигин көрсөтө алуу мүмкүнчүлүгүн киргизе алган. Президент Өкмөттүн жана башка аткаруу органдарынын нормативдик-укуктук актыларын токтотуу укугуна ээ болгон. Мына ушул өзгөртүүлөр жана толуктоолор акаевдик системанын кайрадан бакиевдик системанын кайталанышы болуп калган. Бийликке келген К.Бакиев 24-марттан сабак албастан тескерисинче мурунку системаны кайра алып келип жыйынтыгы 2010-жылдын 7-апрелиндеги кандуу окуянын келип чыгышын шарттады.

2010-ж. Апрель революциясы өлкөнүн жаңы бийлигин, жаңы Конституциянын кабыл алынышына алып келди. Анткени, саясий кырдаалга жараша жаңыча саясий система киргизилип, алар жаңыча мыйзамдык актыларды, өзгөртүүлөрдү жана өлкөнүн баш мыйзамын өзгөртүүнү талап кылган. Ошондуктан 2010-жылдын 27-июнунда ошол кездеги Убактылуу Өкмөт демилге кылып өткөргөн бүткүл элдик референдум аркылуу Кыргыз Республикасынын жаңы Конституциясын кабыл алынды. 2010-жылдагы жаңы Конституциянын өзгөчөлүктөрү катары: өлкө парламенттик – президенттик башкарууга өтүп, Кыргыз Республикасынын Жогорку Кеңешинин ыйгарым укуктары кеңейип, өлкөнүн ички жана тышкы саясатынын негизги багыттарын тактоо, аныктоо, мамлекеттин Премьер-министрин бекитүү, Өкмөттүн структурасын жана курамын бекитүү, укук органдарынын Улуттук Кеңешин бекитүү милдеттерге ээ болгон. Жогорку Кеңешке шайлоо көп партиялуулук системасы аркылуу жүргүзүлгөн. Мамлекеттик органдар менен жергиликтүү органдардын ыйгарым укуктары, милдеттери так бөлүнүп көрсөтүлгөн. Президент эки мөөнөткө шайланууга укуксуз болгон жана өз ыктыяры менен бүткүл элдик референдум өткөрүү укугу жоюлган [10].



2016-жылы кайрадан[8] А. Атамбаевдин мезгилиндеги жаңы конституциябыз хронологиялык жактан жана өзгөртүп, толуктоолорунун себептери бизге маалым болгондуктан бул Конституцияны анализдөөнүн зарылчылыгы жокко эсе.

Жыйынтыктап айтканда эгемен өлкөбүздүн Баш мыйзамын өзгөртүп, толуктоо өлкөдөгү саясий өзгөрүүлөргө алып келди жана коомдук саясий турмушка терс таасирин тийгизди. Кайсы бир бийликтин жеке кызыкчылыгы үчүн Баш мыйзамдын өзгөртүлүшүн жалпы коомчулук сын көз карашта кароо менен өлкө ичинде мыйзамдуулуктун сакталбашына түрткү болууда. Ошондой эле 1993- жылкы нуска менен бүгүнкү нусканы салыштыруу менен андагы айырмачылыктан эле коомдук өнүгүүнү байкоого болот. Кыргыз Республикасынын Конституциясын бүгүнкү күндө дагы кенен изилдөөгө алаарлык иш.

#### Колдонулган адабияттардын тизмеси:

1. Конституция Киргизской ССР = Кыргыз ССРнин Конституциясы [Текст]. – Фрунзе: Кыргызстан, 1978. – 63 б.
2. Кыргыз Республикасынын Конституциясы [Текст] // Кыргыз Туусу. – 1993. – 22 май.
3. Кыргыз Республикасынын Конституциясы [Текст] // Нормат. акты Кырг. Респ. – 1996. – № 2. – С. 3-20.
4. Кыргыз Республикасынын Конституциясы [Текст] // Эркин Тоо. – 2003. – 21 февр.
5. Кыргыз Республикасынын Конституциясы [Текст]: в ред. Законов КР от 16 февр. 1996 г., № 1; от 21 окт. 1998 г., № 134 // Нормат. акты Кырг. Респ. – 1998. – № 21. – С. 3-21.
6. Кыргыз Республикасынын Конституциясы = Конституция Кыргызской Республики [Текст] – Бишкек, 1994. –42 б.
7. Кыргыз Республикасынын Конституциясы = Конституция Кыргызской Республики [Текст] – Бишкек, 1998. –42 б.
8. Кыргыз Республикасынын Конституциясы = Конституция Кыргызской Республики [Текст] – Бишкек, 2017. –47 б.
9. Кыргыз Республикасынын Конституциясы = Конституция Кыргызской Республики [Текст] – Бишкек, 2006. –45 б.
10. Кыргыз Республикасынын Конституциясы = Конституция Кыргызской Республики [Текст] – Бишкек, 2010. –42 б.

\* \* \*

УДК 338.486

#### КЫРГЫЗСТАНДА ТУРИЗМ ТАРМАГЫН ӨНҮКТҮРҮҮ ЖАНА АНЫН КӨЙГӨЙЛӨРҮ РАЗВИТИЕ ОТРАСЛИ ТУРИЗМА В КЫРГЫЗСТАНЕ И ЕГО ПРОБЛЕМЫ DEVELOPMENT OF THE TOURISM INDUSTRY IN KYRGYZSTAN AND ITS PROBLEMS

Толонов Э.Н. – э.и.к., доцент, ЖАМУ  
[etolonov@bk.ru](mailto:etolonov@bk.ru)

**Аннотация:** Илимий макалада туризмдин азыркы абалы жана аны өнүктүрүү маселелери терең изилденип, көйгөйлөрдү чечүүнүн жолдору сунушталган.

**Аннотация:** В этой статье рассматриваются вопросы современного состояния туризма и изучаются проблемы его развития.

**Annotation:** This article discusses the current state of tourism and study the problems of its development.

**Ачык сөздөр:** Туризм тармагы, туристик потенциал, эл аралык туризм, туристтик инфраструктура, өнүктүрүү.

**Ключевые слова:** Туристическая отрасль, туристический потенциал, международный туризм, туристическая инфраструктура, развитие туристической отрасли.

**Key words:** The tourism industry, tourism potential, international tourism, tourism infrastructure, development of tourism industry.

Туризм тармагы дүйнөлүк экономикадагы тез өнүккөн сегменттердин бири болуп эсептелип, өзү жогорку деңгээлдеги алектенүүнү, социалдык бейкутчулукту жана жашоонун жогорку деңгээлин камсыз кылган татаал, кирешелүү, тармактар аралык комплексти түзөт. [1].

Салыштырмалуу кыска мөөнөттүн ичинде туризм тармагы Бүткүл дүйнөлүк туристтик уюмдун маалыматы боюнча, дүйнөлүк экономикада экинчи орунду ээлейт жана ал тармакка бардык дүйнөлүк экономиканын 10%ы, дүйнөлүк улуттук дүң продукциянын 6%га жакыны, дүйнөлүк инвестиция 7%ы, ар бир 16- жумушчу орун, дүйнөлүк керектөө чыгымдарынын 11% туура келет жана анын орто жылдык өсүү темпи 4-5%ды түзүп, тармакта иштегендердин саны 250 млн. адамга чамалайт, ошондой эле жалпы дүйнөдө туризм окуяларына катышкандардын саны 800 млн. дон ашат. [2].

Республикага мүнөздөмө берүүдө чет өлкөлүк эксперттер мындай дейт: «...табигый жана маданий белгилери кереметтүү айкалышкан Кыргызстан сыяктуу өлкөлөр жер жүзүндө саналуу. Мындан дүйнөдөгү тоолуу жерлердин ичинен эң ажайып кооздукту көрүүгө болот».

Рекреациялык жогорку потенциалга эгедер Кыргызстандын туризм тармагын жогорку деңгээлде өнүктүрүү үчүн табигый, тарыхый-маданий жана социалдык-экономикалык шарттары бар. Туристтик ресурстардын көп түрдүүлүгү туризмдин ар кандай түрлөрүн өнүктүрүүгө өбөлгө түзөт: альпинизм, тоо туризми, курорттук туризм, жайлоо туризми, рафтинг, спелеотуризм, тоодо лыжа тебүү, аңчылык кылуу (анын ичинде улуттук аңчылыкты уюштуруу), диний жана этнографиялык турлар, экотуризм ж.б. Өлкөнүн бардык аймактары туризм ишмердүүлүгүн жайылтууга ылайыктуу. Айрыкча, туристтик байлыктардын бардык түрүн камтыган Ысык-Көл чөлкөмү тоо-деңиз климаты айкалышкан эл аралык масштабдагы эң сонун курорттук зона болуп саналат. [2].

Кыргыз Республикасында 300дөн ашык туристтик маршруттар бар. Туристтер үчүн республиканын бардык территориясында көп сандаган саякат маршруттары сунушталат. Ошону менен бирге туристтик ишкердиктин учурдагы абалын атайын баалоо үчүн, экономикалык тенденцияларды талдоо зарыл, бул деген анын чарба субъектилерин ар тараптан комплекстүү түрдө изилдөө дегендикте жатат. Жаңы шарттарда чарбачылык жүргүзүү, кечиктирилгис чечимдерди кабыл алуу, бул көптөгөн туризмдин спецификалык көйгөйлөрүн талап кылат, баарынан мурун анын социалдык-экономикалык натыйжалуулугун өлкөдө жана региондордо көтөрүү. [2].

Ошондуктан туризм региондун экономикасын өстүрүүнүн да негизги багыттарынын бири болуп саналат, башкача айтканда жаратылышынын кооздугу, рекреация байлыктарынын молдугу, сапаттуулугу жагынан дүйнө жүзүндөгү ажайып керемет аймактары, адамдын ден соолугуна жагымдуу тоолуу жаратылыш климаттык шарты, көлдөрү, минералдуу суулары, дарылык касиети күчтүү баткактар, көл жээгиндеги кумдуу тилкелер, табигый кооз үңкүрлөр, этегин чер токой баскан бийик чокулары туризмдин көп тармагын өнүктүрүүгө түрткү берет.

Статистиканын көрсөткүчтөрүнүн негизинде туризм тармагынын ички дүң продукциядагы үлүшүнүн өсүшү, 2015жылды эске албаганда, жыл сайын байкалууда.

Эгерде туризм тармагынан ИДПга карата 1996 жылы 1,9%, 1997 жылы 2,0%, 1998 жылы 2,1%, 1999жылы-2,5%, 2000жылы-2,9% болсо 2013жылы-4,6%, 2014жылы-4,8%, 2015жылы- 4,4% пайызды түздү. [4].

Ошентсе да туризм тармагы өнүккөн башка өлкөлөргө салыштырмалуу, республикабызда туризм ресурстарынын молдугуна карабастан, туризм тармагынын ички дүң продукциядагы үлүшүнүн өсүшү төмөн бойдон калууда. 2015-жылы туристтик ишмердик чөйрөсүндөгү кошумча дүң наркы 19 млрд. сомго жакынды же ИДПга карата 4,4 пайызды түздү.(Таблица 1)

Таблица 1. Туризмдин өнүгүшүнүн негизги индикаторлорунун динамикасы

Көрсөткүчтөр	2010	2011	2012	2013	2014	2015	2015ж. 2010ж. карата, %
1.Туристтик ишмердик чөйрөсүндөгү дүң чыгаруу, млн. сом:	20700	31465,8	33280,5	39387,7	40106,8	429697	2,1 эсе
2.Туристтик ишмердик чөйрөсүндөгү кошумча дүң нарк, млн.сом:	8241,5	12877,2	14205,5	16169,0	17318,2	18779,3	2,3 эсе
3.ИДПдагы туристтик ишмердикчөйрөсүнүн үлүшү, %	3,7	4,5	4,6	4,6	4,3	4,4	118,9
4.Туризм чөйрөсүндөгү негизги капиталга инвестициялар, млн. сом:	6951,7	10004,2	8040,0	8771,7	10635,3	13812,0	198,7
5.Туристтик							

кызмат көрсөтүүнүн экспорту, АКШнын млн. долл.:	147,8	347,1	410,8	513,9	408,1	410,1	2,8 эсе
6.Туристтик кызмат көрсөтүүнүн импорту, АКШнын млн. долл.:	136,9	233,4	333,4	338,6	377,4	394,3	2,9 эсе
7.Туризм чөйрөсүндөгү чекене сооданы жүгүртүү, млн. сом:	5443,5	10645,2	12145,0	4002,5	16663,4	18625,9	3,4 эсе

*Кыргызстандагы туризм, жылдык басылма, Бишкек 2016-ж.*

1 - таблицанда көрүнүп тургандай 2015 - жылы 2010 - жылга салыштырмалуу туристтик ишмердик тармагындагы дүң чыгаруу республика боюнча 2,1 эсеге өссө, ошондой эле туристтик ишмердик тармагындагы кошумча дүң нарк 2,2 эсеге, туризм тармагындагы негизги капиталга инвестициялар 198 пайызга, туристтик кызмат көрсөтүүнүн экспорту 2,8 туристтик кызмат көрсөтүүнүн импорту 2,9 эсеге, туризм кызматкерлеринин орточо саны 115 пайызга, туризмдеги чекене сооданы жүгүртүү 3,4 эсеге, туризмдеги рыноктук кызмат көрсөтүүлөр 3,1 эсеге, туризм кызматкерлеринин орточо эмгек акысы 172,2 пайызга, келген туристтердин саны 198 пайызга, анын ичинде уюштурулган сектордо 197,4 пайызга жана уюштурулбаган сектордо 2,5 эсеге өстү. [5].

Эгерде аймактар боюнча туризм ишканаларынын жана уюмдарынын, эс алуу мекемелеринин дүң кирешесинин үлүшү жана анын динамикасына сереп салсак, анда 2. - таблицанда көрүнүп тургандай алдынкы 3-орунда Бишкек шаарынан жана Ысык-Көл облусунан кийинки үчүнчү орунду Жалал-Абад облусу ээлейт. (Таблица 2)

*Маалымат булагы: Кыргызстандагы туризм, Жылдык басылма, Бишкек 2016-ж.*

Туризмдин Кыргызстандагы экономиканын экспорттук тармагындагы артыкчылыктуу болушуна тоскоол болгон негизги маселелердин бири - бул мыйзам чыгаруучу базанын жетиле электиги. Туризм өнөр жайы мыйзамдык укуктун ар кандай: эларалык, унаалык, бажылык, жер, салык, лицензия, жаратылышты коргоо бөлүмдөрү аркылуу жөнгө салынган көп тармактуу комплекс болуп эсептелет. Ошондуктан, бүгүнкү күндүн талаптарына жооп бербей калган Кыргыз Республикасынын «Туризм жөнүндө» профилдик Мыйзамы менен катар ички жана тышкы туризмди, бул тармактагы ишкердүүлүктү өнүктүрүү үчүн жагымдуу шарттарды түзүүгө багытталган бир катар мыйзамдарды жана мыйзамдык актыларды кабыл алуу зарылчылыгы бышып жетилди. [3].

Туристтик инфраструктуранын өнүкпөй калышынан Кыргызстандын туризм тармагын өнүктүрүүгө мүмкүнчүлүгү жок болуп жатат. Кыргызстандын негизги эл аралык туристтик рыноктордон алыс жана башка аймактык рыноктордун жеткиликтүүлүгү чектелүү болгондуктан туризм секторуна тике инвестицияларды келтирүү боюнча

Таблица 2. Аймактар боюнча туризм ишканаларынын жана уюмдарынын, эс алуу мекемелеринин дүң кирешесинин үлүшү жана анын динамикасы

(млн. сом, үлүшү - %, өзгөрүлүшү –(+, - %))

	2011		2012		2013		2014		2015		2015-ж. 2011-ж. карага,	
	млн. сом	%	млн. сом	%	млн. сом	%	млн. сом	%	млн. сом	%	%, эсе	- ,+%
Кыргыз Республикасы	698,3	100	1010,4	100	1161,4	100	1288,2	100	1187,5	100	170,1	-
1. Баткен облусу	0,9	-	-	-	-	-	-	-	-	-	-	-
2. Жалал-Абад облусу	42,4	6,1	50,5	5,0	56,4	4,9	57,2	4,4	59,1	5,0	139,4	-1,1
3. Ысык-Көл облусу	216,8	31,0	298,4	29,5	314,5	27,1	339,4	26,3	313,0	26,4	144,4	-4,6
4. Нарын облусу	1,7	0,2	3,4	0,3	4,7	0,4	8,2	0,6	5,3	0,4	3,1 эсе	+0,2
5. Ош облусу	7,3	1,0	10,1	1,0	18,3	1,6	14,5	1,1	20,9	1,8	2,9 эсе	+0,8
6. Талас облусу	0,3	0,0	0,6	0,1	0,4	0,0	0,0	0,0	0,2	0,0	-	-
7. Чүй облусу	59,1	8,5	83,6	8,3	99,9	8,6	98,5	7,6	104,0	8,8	176,0	+0,3
8. Бишкек ш.	349,6	50,1	453,3	44,9	642,5	55,3	739,2	57,4	659,7	55,6	188,7	+5,5
9. Ош ш.	20,1	2,9	110,5	10,9	24,7	2,1	31,2	2,4	25,4	2,1	126,4	-0,8

ишаракеттерге олуттуу тоскоолдуктар түзүлүүдө.

Ыссык-Көл өрөөнүнүн климаттык өзгөчөлүктөрүнө байланыштуу туристтик мезгил 60-70 күнгө чейин аба-ырайынын шартына байланыштуу узарат. Албетте, чет өлкөлүк тике инвестициялар туристтик объектилердин курулушуна тартылышы керек. Алар жыл бою иштетилгенге жана бальнеологиялык тейлөөнү, жабык бассейндерди жана ысык суу берүүнү камтыган толук комплекстүү кызматтары менен иштеп жаткан курорттук-рекреациондук мекемелерди реконструкциялоого жана жаңыртууга эсептелген.[2].

Туризм тармагын өнүктүрүүнүн жакынкы жылдардагы башкы максаты - кыргыз жана чет өлкөлүк жарандардын туристтик кызматтарга керектөөсүн канааттандыруучу, ошондой эле Кыргыз Республикасындагы туризмди туруктуу өнүктүрүү үчүн шарттарды түзүп берүүчү, атаандаштыкка кудуреттүү, заманбап туристтик комплексти куруу болуп эсептелет. Негизги максатты ишке ашыруу үчүн төмөнкү маселелерди чечүү керек:

- ички жана тышкы туризмди өнүктүрүү үчүн шарттарды түзүү;
- туристтик тейлөөнүн сапатын жогорулатуу.

Туризм белгилүү бир деңгээлде импорт алмаштыруучу жана экспорт багытындагы экономиканын сектору экенин эске алып, аны өнүктүрүү үчүн төмөнкү маселелерди чечүү керек:

- ички жана чет өлкөлүк инвестицияларды келтирүү үчүн, биринчи кезекте, туристтик класстагы (2-3 «жылдыздуу») мейманкана тармактарын, анын ичинде кичи мейманканаларды өнүктүрүү;

- туруктуу өнүгүүнүн негизинде заманбап туристтик-рекреациялык зоналарын түзүү;

- негизги туристтик борборлорго келүүчү автожолдорду жана чоң жолго кошулуучу жол тармактарын жаңыдан куруу жана реконструкциялоо;

- улуттук мейманканалык чынжырчаны, анын ичинде тарыхый-маданий мурас болгон эстеликтердин базасында түзүү;

- эл аралык стандартка шайкеш тейлөө стандарттарын жакшыртуу;

- миграциялык коркунуч туудурбаган өлкөлөрдөн келген туристтерге карата визалык стратегияны жакшыртуу.

Ички жана эларалык рыноктогу туризм секторун алга жылдыруучу заманбап стратегиясын түзүү үчүн төмөнкү иш аракеттерди жүргүзүү керек:

- кыргызстандын жана чет өлкөлөрдүн массалык маалымат каражаттарында кең масштабдуу көрнөк жарнак-маалымат кампаниясын жүргүзүү;

- туризм тармагында, туристтик мүмкүнчүлүктөрдү көрсөтүү максатында туристтерди жиберген негизги өлкөлөрдө көргөзмө-жарманкелик ишаракеттерди өнүктүрүү;

- туристтик агымдар чордонунда чет өлкөлүк жана кыргыз туристтери үчүн маалыматтык борборлор тармагын уюштуруу;

- туризм секторундагы кожоюндук кылуучу бизнес субъектилерине жагымдуу инвестициялык шарттарды жана инвесторлор үчүн аныкталган жеңилдиктерди жана преференцияларды Кыргыз Республикасынын Жогорку Кеңешинин «Эркин экономикалык зоналар жөнүндө» Мыйзамына өзгөртүүлөрдү жана толуктоолорду киргизүү аркылуу ишке ашыруу.[3].

Туризмди натыйжалуу өнүктүрүү маселелерин чечүү ички туризмди өнүктүрүүгө, Кыргыз Республикасына чет өлкөлүк туристтердин келишин бир топ көбөйтүүгө жана өлкөнүн экономикасына валюталык кирешелерди алып келет, ошондой эле бир жагынан ар кандай деңгээлдеги бюджетке салык төлөмдөрүнүн келишинин өсүшүн камсыз кылып, экинчи жагынан - туризмдеги маанилүү мультипликативдик натыйжаны эске алып,

экономиканын окшош тармактарын өнүктүрүүнү колдойт жана калктын иш аракет жүргүзүүсүн жогорулатат.

**Колдонулган адабияттардын тизмеси:**

1. Воскресенский В.Ю. Международный туризм. Инновационные стратегии развития: Учебное пособие. - Москва: ЮНИТИ-ДАНА, 2007. –С. 255.
2. Атышов К.А., Турдумамбетов Б.У. Экотуризм: Учебное пособие. Бишкек, 2005. – С.128.
3. Жоодонбеков, Шоокум журналы; Кыргыз туризми: Ойлор жана сунуштар , №9 (26), Бишкек, 2008.-Б. 69.
4. Кыргызстан в цифрах, Статистический сборник - Бишкек, 2016.
5. Туризм в Кыргызстане, Годовая публикация - Бишкек, 2016.

\* \* \*

УДК 342.7

ГАРАНТИИ КОНСТИТУЦИОННО-ПРАВОВОГО СТАТУСА  
ЛИЧНОСТИ В КЫРГЫЗСКОЙ РЕСПУБЛИКЕ  
КЫРГЫЗ РЕСПУБЛИКАСЫНДАГЫ ИНСАНДЫН  
КОНСТИТУЦИЯЛЫК-УКУКТУК МАКАМЫНЫН КЕПИЛДИКТЕРИ  
GUARANTEES OF THE CONSTITUTIONAL-LEGAL STATUS  
OF A PERSON IN THE KURGUZ REPUBLIC

*Юлдашов К.К. – старший преподаватель,  
Сайпидинов Б.Р. – старший преподаватель  
МНУ им.Токтомаматова К.Ш. г.Жалал-Абад  
Kobilion 11@mail.ru*

**Аннотация:** В статье освещается особая значимость правового статуса личности. Раскрыты его конституционные гарантии, являющиеся правовым фундаментом всех отраслевых правовых статусов граждан. Правовой статус личности рассматривается как комплексная категория, отражающая взаимоотношения личности и общества, гражданина и государства.

**Аннотация:** Макалада инсандын укуктук макамынын өзгөчө маанилүүлүгү чагылдырылган. Анын жарандардын бардык тармактык укуктук макамдарынын укуктук пайдубалы болгон конституциялык кепилдиктери ачылып көрсөтүлгөн. Инсандын укуктук макамы инсан менен коомдун, жаран менен мамлекеттин өз ара мамилелерин чагылдыруучу комплекстүү категория катары каралган.

**Annotation:** The article highlights the special significance of the legal status of a person. Its constitutional guarantees, which are the legal foundation of all branch legal statuses of citizens, are disclosed. The legal status of a person is viewed as a complex category reflecting the relationship between the individual and society, the citizen and the state.

**Ключевые слова:** правовой статус, личность, конституционные гарантии, права, свободы, обязанности, государство.

**Ачык сөздөр:** укуктук макам, инсан, конституциялык кепилдиктер, укуктар, эркиндиктер, милдеттер, мамлекет.

**Key words:** legal status, personality, constitutional guarantees, rights, freedoms, duties, the state.

В Кыргызской Республике, находящейся на пути активного социально-экономического развития и поставившей перед собой цель построения правового государства, конституционно закреплено, что человек, его права и свободы являются высшей ценностью, признание, соблюдение и защита прав и свобод человека являются прямой обязанностью государства. Основные права и свободы человека неотчуждаемы и принадлежат ему от рождения. Они действуют непосредственно, определяют смысл и содержание деятельности всех государственных органов и органов местного самоуправления. Кыргызская Республика уважает и обеспечивает всем лицам, находящимся в пределах ее территории и под ее юрисдикцией, права и свободы человека. Никто не может подвергаться дискриминации по признаку пола, расы, языка, инвалидности, этнической принадлежности, вероисповедания, возраста, политических или иных убеждений, образования, происхождения, имущественного или иного положения, а также других обстоятельств.[ 1. ст.16]

Под юридическими гарантиями понимаются те правовые способы и средства, с помощью которых обеспечивается реализация прав и свобод человека и гражданина. Юридическими гарантиями по охране и защите прав граждан выступают механизмы, которые призваны обеспечить возможность реального осуществления контроля за соблюдением прав и свобод человека. Эти механизмы в равной мере касаются как гражданина по вопросам защиты своих прав, так и властных структур при выполнении конституционной обязанности по соблюдению и защите прав человека.

Правовой статус личности обозначает политико-правовую категорию, связанную с социальной структурой общества и состоянием соблюдения законов. Основные юридические принципы взаимоотношений личности и государства зафиксированы в правах, свободах и обязанностях человека и гражданина.

Правовой статус личности как самостоятельная юридическая категория говорит о возможности личности пользоваться своими правами и выполнять обязанности, отвечать за их правомерную или неправомерную реализацию. Права, свободы и обязанности составляют единую систему правового статуса личности. Юридическое основание правового статуса личности заключается, прежде всего, в Конституции Кыргызской Республики. Конституционно-правовой статус личности является основой всех отраслевых, особенных и специальных статусов личности. Правильно, на наш взгляд, отмечает профессор В.В. Лазарев, что права человека- это основополагающий элемент правового статуса личности, наряду с обязанностями и законными интересами, взятыми в единстве. [5]

Наряду с развитой системой прав и свобод человека и гражданина Конституция Кыргызской Республики закрепляет и некоторые всеобщие обязательные для всех граждан обязанности, которые можно объединить в три группы:

1) обязанность соблюдать Конституцию Кыргызской Республики, другие законы и выполнять конституционные обязанности (нести военную службу, получить основное общее образование, платить законно установленные налоги и сборы, сохранять природу и окружающую среду, заботиться о сохранении исторического и культурного наследия и др.);

2) осуществление гражданами своих прав и свобод не должно нарушать права и свободы других лиц и, в этой связи, прямое запрещение на использование прав и свобод для насильственного изменения конституционного строя, разжигания расовой, национальной, классовой, религиозной ненависти, для пропаганды насилия и войны. Уважение прав других людей и законов государства должно стать нормой жизни каждого гражданина;

3) определенные ограничения на получение и распространение информации в целях охраны личной, семейной, профессиональной, государственной и коммерческой тайны.



Система обязанностей личности выступает как совокупность требований государства к личности, которые зафиксированы в законодательстве. Обязанность как мера должного поведения содержательно обозначает реализацию прав личности в необходимом, требуемом для общества поведении, нацеленном на социально полезный результат. Система обязанностей не нарушает системы прав, так как они между собой содержательно и формально-юридически сопряжены. Каждый человек имеет обязанности перед обществом, в котором только и возможно осуществление прав личности. Пользование правами связано с ответственностью личности, с ограничениями прав. Но ограничения прав и свобод личности допустимы лишь в целях, определенных в Конституции Кыргызской Республики и в других соответствующих нормативно-правовых актах. Таким образом, правовой статус личности включает в себя весь спектр прав, свобод, обязанностей, гражданство, гарантии защиты личности, правосубъектность, юридическую ответственность.

Правовой статус личности составляет лишь часть ее общественного статуса и характеризует ее связь с государством, как отмечает Л.С. Мамут, основные права и обязанности, свободы и ответственность человека в правовом государстве высоко чтутся и защищаются конституцией. Государство должно создать условия для правомерной реализации законных интересов личности. [4]

В правовой литературе кроме системы прав, свобод и обязанностей в структуру правового статуса включают также общую правоспособность, гарантии, законные интересы, юридическую ответственность. Свободы личности в отличие от прав связаны с действием, с возможностями правомерного выбора вариантов осуществления прав. Никто не может быть лишен свободы на основании, что государство не в состоянии выполнить международные обязательства в области защиты прав человека. Закрепление того или иного субъективного права в законодательстве должно означать реальную возможность индивида свободно пользоваться правом в рамках закона. Субъективные права раскрываются через возможности личности ими пользоваться, совершать определенные действия и требовать соответствующих действий от других лиц, обращаться к государству за защитой и восстановлением нарушенных прав. Право граждан на обращение в государственные органы и органы местного самоуправления, предусмотренное статьей 41 Конституции Кыргызской Республики, является важным средством осуществления и защиты прав и свобод личности. Гарантируется оно обязанностью названных органов предоставить обоснованный ответ в установленный законом срок.

Международные стандарты по правам человека постоянно расширяют содержательно элементы правового статуса личности. В 2017 г. Центром Содействия Международной Защите совместно с Учебным Центром Адвокатов были проведены тренинги для адвокатов на тему «Применение международных механизмов защиты прав человека». Целью тренинга было выработать у участников практические навыки, связанные для обеспечения защиты прав граждан с использованием международных механизмов. В связи с чем государство берет на себя обязанность по приведению внутреннего законодательства в соответствии с обязательствами, по созданию институтов защиты правового статуса личности через судебные и иные государственные органы, через институт Омбудсмена и др.

Гарантии правового статуса личности традиционно подразделяются на общие и специальные (юридические). К общим гарантиям относятся экономические, социальные, политические и иные условия реализации прав и свобод. Например, экономические гарантии создают материальные предпосылки осуществления прав в формах обладания собственностью, вещными правами и т.д. Социальные гарантии создают особую систему социальной защиты путем перераспределения доходов, оказания помощи социально

незащищенным слоям, решения проблем трудоустройства и занятости, обеспечения гарантированных социальных выплат, дотаций, субсидий и др. Политические гарантии связаны с созданием демократических основ деятельности политической системы, стабильных основ для участия в выборах, в различных политических объединениях и инициативах.

Специальные (юридические) гарантии являются правовыми формами, обеспечивающими механизмы реализации прав и свобод, создающие процессуальные формы охраны и защиты правового статуса личности от любых нарушений. К юридическим гарантиям относятся, прежде всего, создание и развитие системы конституционного контроля, конституционного правосудия. Одной из основных задач Конституционной Палаты является защита прав и свобод человека и гражданина, обеспечение верховенства и прямого действия Конституции Кыргызской Республики. В числе важных средств защиты прав человека в последнее время приобрела особое значение индивидуальная жалоба. Наряду с индивидуальной жалобой практическое значение в области защиты прав человека приобретает форма конкретного контроля, которая ориентирует при рассмотрении дел на поиск оптимального варианта защиты прав человека.

В Кыргызской Республике не должны издаваться законы, отменяющие или умаляющие права и свободы человека и гражданина. Запрещается принятие подзаконных нормативных правовых актов, ограничивающих права и свободы человека и гражданина. Права и свободы человека и гражданина могут быть ограничены Конституцией и законами в целях защиты национальной безопасности, общественного порядка, охраны здоровья и нравственности населения, защиты прав и свобод других лиц. [1.ст.20]

Особое значение приобретает деятельность Верховного Суда в области гарантий правового статуса личности, решения которого являются общеобязательными, окончательными, действующими непосредственно, вступающими в силу немедленно после их провозглашения. Верховный Суд может не только признать те или иные решения неконституционными, но и дает конкретные указания о необходимости приведения в соответствие деятельности органов и лиц с Конституцией Кыргызской Республики. К числу важнейших гарантий также относится защита прав и свобод человека общими судами посредством правосудия. Каждому гарантируется судебная защита его прав и свобод. Обязанность рассматривать обращения граждан возложена на каждый суд, входящий в судебную систему, с соблюдением соответствующих правил подсудности. В рамках проводимой в стране судебной реформы принят закон, обязывающий суды публиковать свои акты. Целью закона является достижение открытости и прозрачности судебной системы и обеспечение доступа граждан к судебным актам, материалам и архивам, не являющихся участниками процессов по делам, рассмотренным в открытых судебных заседаниях.

В гражданском процессе права граждан защищаются с помощью института иска или жалобы. В уголовном процессе к числу гарантий можно отнести права обвиняемого и подозреваемого, потерпевшего, презумпцию невиновности и др. Среди административно-правовых форм защиты прав и свобод граждан можно отметить: административный (внесудебный) порядок обжалования действий органов исполнительной власти, специфические формы государственного контроля (Президента, Правительства, министерств и ведомств), прокурорский (общий) надзор за соблюдением законов органами исполнительной власти, деятельность Уполномоченного по правам человека (Акыйкатчы) и др. Каждый представитель органов государственной власти, в том числе правоохранительных органов, суда и прокуратуры, должен быть примером объективности, неподкупности и безупречности в своих действиях и решениях.

Непосредственное значение имеют также законодательные гарантии прав и свобод человека и гражданина в сфере деятельности исполнительной власти.

В Конституции Кыргызской Республики действительно закреплён широкий круг личных, социально-экономических, политических и культурных прав и свобод человека в полном соответствии с международными стандартами. Признание и соблюдение основных прав и свобод человека – основа безопасности, стабильности отношений, как в отдельных странах, так и во всем мире. Грубейшие нарушения прав человека, вплоть до массовых преступлений, происходящие в настоящее время в некоторых странах, обладают заразительным эффектом и характеризуются непредсказуемостью дальнейшего развития. Правовой статус индивида существенно дестабилизируется в результате неурядиц, иногда происходящих в обществе: социальная напряженность, политическое противостояние, сложная криминогенная обстановка, рост преступности, экологические и технологические катастрофы, шоковые методы проведения реформ, коррупция, терроризм и т.д. На правовое состояние личности оказывают свое воздействие и нравственно-психологические факторы - потеря личностью социальных ориентиров и приоритетов, духовной опоры, неадаптированность к новым условиям. Личность испытывает глубокий социальный дискомфорт и неуверенность в завтрашнем дне.

«Мир, прогресс, права человека- эти три цели неразрывно связаны, нельзя достигнуть какой-либо одной из них, пренебрегая другими»- говорил академик А.В.Сахаров. [2]

Уверенность человека в том, что и другие люди имеют, знают и действуют в соответствии с общепринятыми правами и свободами, правилами, условиями взаимоотношений позволяет предвидеть ситуацию, ожидать определенные реакции и поведения членов человеческого общества. Основой справедливости и мира во всем мире являются признание достоинства, присущего всем членам человеческой семьи и равных неотъемлемых прав. [6]

Таким образом, подводя итоги, можно констатировать, что на современном этапе развития Кыргызской Республики правовой статус личности приобретает особую значимость и требуется определение общих закономерностей этих явлений, позволяющих координировать и упорядочивать общественные отношения.

Правовой статус - комплексная категория, отражающая взаимоотношения личности и общества, гражданина и государства, индивида и коллектива, другие социальные связи. Поэтому важно, чтобы человек правильно представлял свое положение, свои права и обязанности, место в той или иной структуре.

Принципы, сформулированные теорией правового статуса личности, формировались исторически и являются неотделимой частью человеческой культуры. Истории известны случаи, когда незначительные, на первый взгляд, нарушения закона, неуважение и попираание прав личности, приводили к различным нежелательным для стоящих у власти последствиям.

Кроме того, по нашему мнению, в настоящее время во всех странах права человека являются мощным пластом общечеловеческой культуры. Осознание своего правового статуса освобождает человека от чрезмерной зависимости от государства, позволяет ему отстаивать свои права от любых посягательств.

Но для обеспечения защиты прав личности недостаточно просто конституционного закрепления правового статуса. Необходим государственно-правовой механизм, реально обеспечивающий и гарантирующий защиту прав человека. Вся закрепленная в Конституции Кыргызской Республики совокупность прав, свобод и обязанностей граждан составляет конституционно-правовой статус гражданина, который служит правовым фундаментом всех отраслевых правовых статусов граждан (трудового, гражданско-правового, уголовно-правового, административно-правового и всех других), в которых

граждане выступают как участники трудовых, гражданско-правовых, уголовно-правовых, административно-правовых и других отношений.

Следует отметить, что права человека могут быть гарантированы только в сильном государстве, которое в состоянии управлять обществом и положительно влиять на личность. Для этого государство должно владеть набором достаточно эффективных приемов и средств деятельности, позволяющих выполнять поставленные перед ним задачи. Правовой статус объективно отражает как достоинства, так и недостатки реально действующей политико-юридической системы, принципов демократии, государственных основ данного общества.

#### Список использованной литературы:

1. Конституция Кыргызской Республики (принята всенародным голосованием 27.06.2010 года) //В редакции закона Кыргызской Республики № 218 от 20 декабря 2016 года.//
2. Азаров А. Ройтер В., Хюфнер К. Защита прав человека. Международные и Российские механизмы. - М., Московская школа прав человека. 2000.-с.269
3. Б.М. Емельянов, С.А. Правкин. Теория государства и права: Конспект лекций / Московский институт экономики, менеджмента и права; Сост. Б.М. Емельянов, С.А. Правкин. - Москва, 2004.
4. Мамут Л.С. Социальное государство с точки зрения права.//Государство и право-2001.-с.13
5. Общая теория права и государства: учебник / под ред. Проф. В.В. Лазарева. -М.1999.-с.83-90.
6. Рукавишников Т.А. Права человека (современные аспекты содержания //Правопорядок: история, теория, практика. № 215. 2015.

\* \* \*

УДК 330

#### КЫРГЫЗ РЕСПУБЛИКАСЫНЫН РЕГИОНДОРДУ ӨНҮКТҮРҮҮ САЯСАТЫНЫН АЛКАГЫНДА ЖАЛАЛ-АБАД ОБЛУСУНУН ӨНҮГҮҮСҮНҮН БАГЫТТАРЫ ОСНОВНЫЕ НАПРАВЛЕНИЯ РАЗВИТИЯ ЭКОНОМИКИ ЖАЛАЛ АБАДСКОЙ ОБЛАСТИ В УСЛОВИЯХ РАЗВИТИЯ РЕГИОНОВ КЫРГЫЗСКОЙ РЕСПУБЛИКИ MAIN DIRECTIONS OF THE REGION S ECONOMIC JALAL-ABAD REGION DEVELOPING IN THE CONDITIONS OF DEVELOPMENT OF KYRGYZ REPUBLIC

*Зултукаров А. – э.и.д., профессор ЖАМУ,  
Садыралиев Ж. – э.и.к., доцент,  
Финансы жана кредит кафедрасы ЖАМУ*

*Аннотация:* Региондорду өнүктүрүүдө Жалал-Абад областынын келечектеги өнүктүрүүсүнүн багыттары аныкталып, кластерлери түзүлдү. Макроэкономикалык абал туруктуу.

*Аннотация:* В развития регионов Кыргызской Республики, основные направления развития экономики Жалал-Абадской области. Создан кластер развития. Макроэкономическая состояния стабильная.

*Annotation:* At the developing regions of Jalal-Abad region compiled future economic development of directions, clusters. Natural resources are rich of region, we must use it effectively. The macroeconomic state is stable.

*Ачык сөздөр:* Регион, жаратылыш байлыктары, макроэкономика, ресурс, экономика.

*Ключевые слова:* регион, богатства парироды, макроэкономика, ресурс, экономика.

*Key words:* region, natural resources, macroeconomic, resource, economic.

Жалал-Абад облусу Кыргыз Республикасынын түштүк-батыш тарабына жайгашып, Фергана өрөөнүнүн тоолорго тутамдаш болуп кеткен түндүк бөлүгүнөн орун алган. Жалпы аянты 33,7 миң. км.<sup>2</sup> түзөт. Түндүк жагынан Талас тоолору аркылуу Талас облусу менен, түштүк-батышынан Өзбекстан мамлекети, чыгыштан Нарын, түндүк-чыгышынан Чүй, түштүгүнөн Ош облустары менен чектешет. Ош облусунан сырткары республиканын башка облустары менен автоунаа каттамы аркылуу негизинен Бишкек-Ош автожолу аркылуу жүргүзүлөт.

Облустун аймагында чоң суу бөлгүчтөр (бийик тоолор) жайланышып чоң дарыялар, агын суулар облусту аралап агып өткөнү менен, суунун нугу төмөн жайланышып айыл чарбасына пайдаланууга ыңгайсыз абалды түзөт. Натыйжада облустун көп айдоого мүмкүн болгон аянттары суу жетпей, кургакчыл болуп калат да, дыйканчылыкты толук кандуу жүргүзүүгө мүмкүндүк бербейт.

Областын аймагы тоолуу болгондуктан тез тез болуп туруучу табихый кырсыктар (сел, көчкү, суу каптоо ж.б.) менен коштолуп турат, натыйжада Жалал- Абаддын жашоочулары башка облустун калкына караганда көбүрөөк табийхат кырсыгына учурап, зыян тартышат.

Облус сегиз административдик – аймактык райондорго бөлүнөт, 4 облустук, 4 райондук маанидеги шаарлар, 6 шаар тибиндеги кыштактар, 69 айылдык округдар, 442 дөн ашык элдүү пункттарга ээ. Облустун административдик борбору –Жалал- Абад шаары. Облустун аймагында 1190,0 миң калк жашайт. Көп улутуу, өзбек улутунун диаспорасы чоң жана облустун калкынын 24,9 % түзөт. Облус төрөлүүнүн деңгээли боюнча республикада алдынкы орундарда турат. Калктын санынын салыштырмалуу тез өсүшү экономикага жана социалдык сферага да басым жасап, керектөөлөр өсүп баратканын билдирет.

Жалал- Абад облусунун аймагында кол тийбеген жаратылышы, экзотикалык өсүмдүктөрү, түрдүү жаныбарлар дүйнөсү менен айрымаланган бир нече жаратылыш коруктары (заповедниктер) жайгашкан. Туристтерди кооздугу менен өзүнө тарткан бир нече тоолуу көлдөрү бар. Мындан сырткары облустун аймагында диний жагынан сыйынууга ылайыкташтырылган “ыйык” мазарлар (Сафед- Булан, Ыдырыс пайгамбар жайы, Ак-Тайлак ата, Падыша -Ата ж.б.) жайгашкан. Облустагы туризм негизинен кошуна жайгашкан Кыргызстандын облустары менен Өзбекстандагы керектөөчүлөргө багытталган. Эгер мамлекеттер аралык келишимдер түзүлсө, чек ара маселеси туруктуу чечилсе кошуна өлкөлөрдөн келген туристердин аягы тыйылбас эле. Облустун аймагы менен улуу Жибек Жолунун Жалал- Абад –Эркечтам- Кашкар каттамы өтөт.

Жаратылыш ресурстары: Облустун аймагынан Нарын дарыясы агып өткөндүктөн өтө көп суу-энергетикалык ресурстарын пайдаланууга мүмкүнчүлүк бар, мындан сырткары көмүрдүн, мунайдын, газдын, алтындын, алюминийдин, жездин, коргошундун, цинктин, калайдын, сурьманын, молибдендин, асбестин, курулуш материалдарынын, воллостаниттин, туздун, жер астындагы жылуу-минералдык суулардын запастарына ээ. Алардан башка да, уникалдуу жаңгак-жемиш токойлору жана дары чөптөрүнүн мекени болуп эсептелинет.

Макроэкономикалык абал: Изилдөөлөр көрсөткөндөй Жалал-Абад облусу жетиштүү социалдык-экономикалык потенциялы жана ага ылайыктуу базасы бар регионго

кирет, облустун аймагында өнөр жайдын бардык тармактарын чагылдырган, электроэнергетика, электроника, кийим тигүү, пайдалуу кен байлыктарын чалгындоо жана казып алуу (алтын, мунай, газ, көмүр ж.б.), айыл чарба продукцияларын кайра иштетүү жана курулуш материалдарын өндүрүү менен аракеттенген ишканалар орун алган.

Облустагы ири өнөр жай ишканаларына Токтогул, Күрп- Сай ГЭСтери (каскад), Таш-Көмүр шаарындагы, Шамалды -Сай поселогундагы “курулуп жаткан ишканалар” ГЭСи, АО”Майлуу- Суу электр лампалар заводу”, “Кыргызнефтегаз”, “Нур”, ”Келечек”, “Достук”, алтын кенин казып алуучу “Макмалалтын” комбинаты, мунайды кайра иштетүүчү биргелешкен “Кыргыз Петролеум компани”, көмүр казуучу ЖЧК “Тегене”, ун чыгаруучу ОсОО “Дан Юг”, ОсОО “Мариям” ишканаларын кошууга болот. Облуста алтынды казып алуу тармагы келечектүү тармак болуп калат, анткени алтынды казып кайра иштетүүчү “Казакмыс Голд Кыргызстан” “Фулд Голд Майнинг” деген ири ишканалар курулуп бүтүп иштеп жатышат. Облустун социалдык-экономикалык абалы жөнүндөгү маалыматтар төмөндөгү 1-таблицада көрсөтүлгөн.

Таблица 1. Жалал-Абад облусунун социалдык-экономикалык өнүгүүсүнүн негизги көрсөткүчтөрү

Көрсөткүчтөр	2006	2007	2008	2011	2017
Калкт. саны, жыл этегине, миң адам	973,4	980,0	993,7	1036,6	1190
Калктын табих. өсүшү 1000 адамга	17,8	19,0	19,7	24,2	20,3
Ички дүң продукция (ИДП) млрд. сом	13,6	16,1	22,6	32,8	52,6
Өнөр жай продукциясы физик көлөмдүн индекси (ФКИ) %	101,3	105,5	91,5	116,2	102,2
Негизги капиталга инвестиция учурдагы баа менен млн. сом	1951,6	2317,6	3969,9	4738,3	20372
Орточо бир жанга акчалай киреше, бир айга сом менен	698,9	1023,8	2053,3	2672,5	3554,7
1 жанга акчалай киреше, мурунку жылга % менен	99,1	116,0	115,0	115,4	133
Орточо номиналдуу бир айлык эмгек акы, бир адамга, сом менен	2511,4	3243,4	4467,2	8148,7	19930

Маалымат булагы: Жалал-Абад обл. статистика башкармалыгынын маалыматы.

Жогоруда көрсөтүлгөн таблицадагы маалыматтар боюнча акыркы алты жылда бардык көрсөткүчтөр өсүү тенденциясына ээ.

Региондун экономикалык жана инвестициялык потенциалдарынын деңгээлин өндүрүштүн, чарбанын ар түрдүү тармактан турганы структурасы аркылуу дагы мүнөздөсө болот. (сүрөт 1)

## Жалал Абад областынын ички дүң продукциясынын структурасы 2016ж.

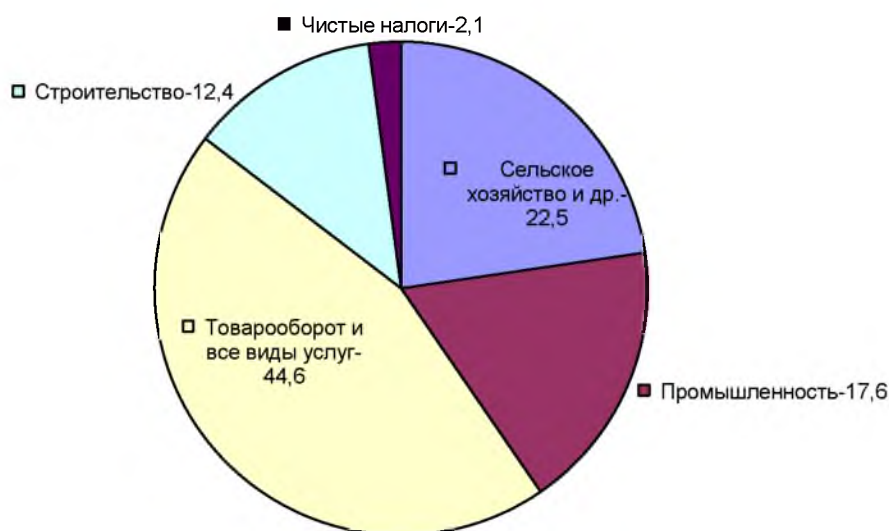

ИДПнын курамында акыркы жылдары сезилерлик структуралык өзгөрүүлөр болуп жатат, анткени (2000-жылга салыштырмалуу) соода жана акылуу кызмат көрсөтүүнүн салыштырма салмагы 4,5% дан 44,6 % га чейин өстү. Дүйнөлүк рынокто кызмат көрсөтүүнүн түрлөрүнүн өсүшү бизде да кызмат көрсөтүүнүн жаңы түрлөрүн кошту, айрыкча социалдык тармакта калкка акылуу кызмат көрсөтүүнүн түрлөрү көбөйүп, көлөмү чоңойду, ошону менен катар Бишкек-Ош, альтернативалуу Жалал-Абад-Балыкчы автожолунун биздин областын аймагы менен өтүшү да тейлөө кызматын көбөйтүүгө түрткү берди. Келечекте бул трассанын эки жагына заманбап кемпинг, мейманкана ж.б. кызмат көрсөтүүчү жайлар кайрадан курулушу бул көлөмдү дагы көбөйтөт деп ойлойбуз. Облусубуз туристтик кызмат көрсөтүү боюнча да потенциалдуу субъект болуп эсептелинет демек калкка акылуу кызмат көрсөтүү менен туристтик кызмат көрсөтүү да региондун бир приоритеттүү тармагы болуп каларын анализ көрсөтүүдө.

2017-жылдын 1-январына карата Жалал Абад областында жалпысы 139,8 миң ар кандай статистикалык субъекттер, а.и. 12621 юридикалык жак болуп эсептелген чарбалык субъекттер катталган, ал эми а.и. 3288 чарбалык субъекттер (26%) иштеп жаткандар болуп эсептелинет. Жалпы катталган статистикалык субъекттердин ичинен; 0,8% мамлекеттик менчиктегилер, 1,0% коммуналдык менчиктегилер, 98 % негизин жеке менчик түзгөн менчиктин башка формалары. Чарба жүргүзүүчү субъекттердин саны облуста күн санап өсүүдө. Алардын эң көп үлүшү айыл чарбасына, чекене соода жүгүртүүгө, көп түрдүү кызмат көрсөтүүгө, кайра иштетүү өнөр жайына таандык болууда.

Облустун аймагындагы чалгындалган жана пайдаланып жаткан жаратылыш кен байлыктарынын запастарын, туризмдин потенциалдуу мүмкүнчүлүктөрүн, эмгек ресурстарынын өзгөчөлүгүн (менталитетин) эске алып облустун экономикасынын приоритеттүү тармактары төмөнкүлөр деп атоого болот жана сунуш кылабыз:

- айыл чарбасы (анын ичинде айыл чарба продукцияларын кайра иштетүү өнөр жайы),
- өнөр жайы (анын ичинде энергетикалык, тоо кендерин иштетүү, электротехникалык жана жеңил өнөр жайы),
- соода, тейлөөлөр төлөмү жана туризм.

Жалал-Абад областы Кумтөрдү кошпогондо республикада ИДПнын көлөмү боюнча 3-орунда турат, бул деген сөз областыбыздын экономикалык потенциалы башка

региондорго, айрыкча Ош областына салыштырмалуу “Жалал Абад облусунун өнүгүүсүнүн илимий негиздери” деп аталган илимий брошюрада [90] профессор Т.Койчиев жетектеген көз каранды эмес эксперттердин бир группасы 1998-жылдын жыйынтыгы менен онго жакын экономикалык көрсөткүчтөрдү пайдаланып Кыргызстандын региондорунун инвестициялык рейтингин аныктап чыгышкан, алардын эсептөөсү боюнча Жалал Абад облусу Чүй облусунан жана Бишкек шаарынан кийинки 3-рейтингге ээ болгон.

Региондордун экономикасынын структурасын анын инвестициялык потенциялына, экономикалык приоритеттерине карап кайра куруу, аны стабилдештирүү, өстүрүү жана туруктуу экономикалык өсүүсүн камсыз кылуунун негизги шарты бул, инвестицияны тартуу эсептелинет. Ушул мезгилге чейин облуска тартылган инвестициянын көлөмүнө, багытына, булактарына азыноолак анализ кылып көрөлү, облуска 2017-жылы негизги капиталга 20,4 млрд.сом инвестиция тартылган ал эми бул көрсөткүч 2011-жылы 4,7 млрд. сомду гана түзгөн же акыркы алты жылда 4,3 эсеге көп тартылган. Бул деген сөз облустун инвестициялык ийкемдүүлүгү, жагымдуулугу жогору экендигинен кабар берип турат.

Жалал Абад облусундагы район шаарлардын социалдык-экономикалык потенциялын же жаратылыш ресурстары менен камсыздалышын, азыркы инфраструктурасын жана географиялык, климаттык өзгөчөлүктөрүн эсепке алуу менен райондордун экономикасын өнүктүрүүнүн приоритеттүү багыттары, класстерлер төмөнкүлөр деп аныктоого болот жана өнүгүү стратегиясын түзүүдө жетекчиликке алууга сунуш кылабыз.

1. Чаткал, Тогузторо, Алабука райондору: мал чарбачылык, тоо кендерин казып чыгаруу сектору, атап айтканда, алтын, көмүр казуу жана минералдык сырьелорду кайра иштетүү, туризмди өнүктүрүү.

2. Токтогул району: аарычылык, балык багуу, мал чарбачылыгын өнүктүрүү, Камбарата – 1,2 ГЭСтердин курулушуна жардам кылуу, айыл чарба өсүмдүктөрүн өстүрүүнү жана аларды кайра иштетүүнү күчөтүү.

3. Базаркоргон району: пахта сырьелорун, мөмө-жемиш өсүмдүктөрүн өстүрүү, аларды ордунда кайра иштетүү, туризмди өнүктүрүү.

4. Ноокен району: нефти өндүрүүнү, газ, текстиль өнөр жайын өнүктүрүү жана пахта сырьесунун түшүмдүүлүгүн жогорулатуу, кайра иштетүү, мөмө-жемиш өсүмдүктөрүн өстүрүүнү өнүктүрүү.

5. Сузак району: пахта эгүүнү өнүктүрүү, көмүр казууну, май алынуучу өсүмдүктөрдүн көлөмүн кеңейтүү (күн карама), аларды ордунда кайра иштетүү, туризмди өнүктүрүү, дан уруктарынын жогорку сортторун даярдоо мөмө - жемиш, жаңгак токоюнун түшүмдүүлүгүн көбөйтүү.

6. Аксы району: мал чарбачылыгын өстүрүү, мөмө-жемиш өстүрүүнүн көлөмүн кеңейтүү жана аларды ордунда кайра иштетүү, туризмди өнүктүрүү.

7. Жалал -Абад шаары: курулуш материалдарын өндүрүүнү өнүктүрүү, текстиль жана тигүү өнөр жайын өстүрүү, туризм жана ден соолукту чыңдоочу комплекстерди иштетүүнү жакшыртуу, чакан орто бизнестин (ЧОБдун) мүмкүнчүлүктөрүн өнүктүрүү.

8. Майлуусуу шаары: ЭЛЗ да электр лампасын өндүрүүнүн көлөмүн жогорулатуу, «Изолит» заводун кайра иштетүүнү баштоо, тигүү фабрикаларын жандандыруу, чакан жана орто бизнестин мүмкүнчүлүгүн өнүктүрүү, ишкерлерди тартуу.

9. Каракөл шаары: Электр энергиясын стабилдүү иштеп чыгаруу, Камбарата-1,2 ГЭСтеринин курулушуна жардам берүү.



10.Ташкөмүр шаары: энергетика тармагы, «Кристалл» МАКнун өндүрүшүнүн туруктуу иштешин камсыздоо жана жарым кристалл кремний өндүрүшүн, цемент, таш иштетүүнү күчөтүү.

Жогорудаг райондордун экономикалык өнүгүү приоритеттерин негиз кылып алып облустун экономикалык приоритеттери иштелип чыккан, демек аларды турмушка ашыруу үчүн район шаарлардын инвестициялык жагымдуулугун көтөрүп, инвесторлорду тартуу үстүндө иш жүргүзүү, ар бир жергиликтүү бийликтин алиппеси болуп калууга тийиш.

Жалал Абад облусунун. приоритеттүү тармактардын проблемалары белгиленди. Кезек ушул тармактарга илимий негизделген инвестициялык салымдарды салуу, региондун экономикасынын өнүгүшүнө мамлекет, ички жана чет элдик инвесторлор тартыла турган регионалдык саясатты рационалдуу жүргүзүүдө калып олтурат.

#### Колдонулган адабияттардын тизмеси:

1. 31 март 2009-жыл УП №183 “Өлкөнүн 2009-2011 жылдарга өнүгүү стратегиясы жөнүндө”
2. Комплексная Основа Развития Кыргызской Республики до 2010 года. Общенациональная стратегия, Бишкек-2001.
3. Научные основы Комплексного развития Джалал Абадской области, Бишкек-Джалал Абад-2002.
4. Койчуев Т. К «Избранные сочинения» (I-III) тома г. Бишкек 2007 г
5. Региональная экономика: учебник / под редакцией В.И.Видяпина, М.В.Степанова. - М.ИНФРА-М, 2008, -666с.
6. Стратегия устойчивого развития КРна 2018-2040гг.(Таза коом, жаңы доор) proekt\_strategii\_final\_russ.pdf
7. Зулпукаров А. Аграрная реформа в Кыргызстане. 2001г.
8. Зулпукаров А. Курс лекции по макро и микро экономике. 2010г.

\* \* \*

УДК 364-787.9

ЭКОНОМИКА ЗДРАВООХРАНЕНИЯ КАК САМОСТОЯТЕЛЬНАЯ ОТРАСЛЬ  
 НАУЧНОГО ЗНАНИЯ  
 САЛАМАТТЫКТЫ САКТОО МЕКЕМЕЛЕРИНДЕ ЭКОНОМИКА БИЛИМИ, ӨЗ  
 АЛДЫНЧА ИЛИМИЙ ТАРМАК  
 HEALTH ECONOMICS AS AN INDEPENDENT BRANCH OF SCIENTIFIC KNOWLEDGE

*Машанова А.С. – преподаватель  
 Жалал-Абадского Государственного Медицинского колледжа  
 аспирант кафедры педагогики  
 Кыргызского государственного университета им. И.Арабаев  
[m.ainura1968@mail.ru](mailto:m.ainura1968@mail.ru)*

*Аннотация:* В статье рассматриваются особенности изучения предмета «Экономика и управление здравоохранением». Приоритетом деятельности общественного здравоохранения должно оставаться достижение социальных целей, хотя ограниченность ресурсов делает необходимым сочетание социальных и экономических целей, удовлетворяющих общественную потребность. Целью изучения дисциплины является формирование и совершенствование у студентов экономического мышления и обоснование необходимости развития предпринимательских отношений в

медицине. Возможность грамотного осуществления подобных действий дает знание теоретических положений экономики, методологии и методики маркетинговых исследований.

**Аннотация:** Макалада «Саламаттыкты сактоо мекемелериндеги экономика жана башкаруу» предметин окуп, үйрөнүүнүн өзгөчөлүктөрү талкууланат. Ресурстар чектелген чакта да саламаттыкты сактоо иши чаралары коомдук муктаждыктарды канааттандыруу талапта, коомдук максаттарга жетүү үчүн керек. Дисциплинаны окутуунун максаты, студенттердин экономикалык ой жүзүртүүсүн жана ишкердик мамилелерди өнүктүрүү үчүн негиздемени жакшыртуу болуп саналат. Мындай иш-аракеттер компетенттүү билим экономикасына теориялык жоромолдор, методологиясын жана рыноктук изилдөө ыкмаларын берет.

**Annotation:** The article examines the peculiarities of studying the subject "Economics and Health Management". Priority of public health activities should remain the achievement of social goals, although the limited resources make it necessary to combine social and economic goals that meet public demand. The purpose of studying the discipline is the formation and improvement of students' economic thinking and the rationale for the development of entrepreneurial relations in medicine. The ability to competently implement such actions provides knowledge of the theoretical provisions of the economy, methodology and methods of marketing research

**Ключевые слова:** экономика здравоохранения, рынок, рыночные отношения, ресурсы, социально-экономические показатели здравоохранения, мониторинг, сравнительный анализ.

**Ачык сөздөр:** ден соолук, мониторинг, салыштырмалуу талдоо жүргүзүү, социалдык-экономикалык көрсөткүчтөрү, саламаттык сактоо экономикасы, базар, базар мамилелери, ресурстар.

**Key words:** health economics, market, market relations, resources socio-economic indicators of health, monitoring, comparative analysis.

Экономика здравоохранения – это комплекс экономических знаний о формах, методах и результатах хоз. деятельности в области медицины, ее организации, управления и развития. Предметом являются экономические отношения, объективно складывающиеся и возникающие между людьми в процессе оказания медицинских услуг, т.е. медицинской профессиональной деятельности. Экономика здравоохранения изучает: формы и правления эконом законов в сфере здравоохранения, эффективность форм и методов мед помощи сан-эпид обслуживания, пути рационального использования материал средств и финансовых ресурсов.

В процессе перехода Кыргызстана к рыночной экономике сформировалась новая отраслевая экономика здравоохранения. Возникновения новой научной дисциплины - экономики здравоохранения обусловлено:

- а) формированием здравоохранения как крупнейшей отрасли народного хозяйства, что связано с ростом спроса на медицинские услуги;
- б) необходимостью рационального планирования и эффективного использования материальных, трудовых, финансовых средств здравоохранения, как ресурсоемкой отрасли народного хозяйства;
- в) особым местом здравоохранения в системе общественного производства как ресурсосберегающей отрасли;
- г) повышением экономической значимости системы здравоохранения в сохранении и укреплении здоровья населения, что приносит огромный экономический эффект.

Взаимосвязь экономики и здравоохранения – система здравоохранения стала частью экономики, доставляющей нематериальные блага и удовлетворяющей важнейшие потребности трудящихся. Здравоохранение способствует воспроизводству трудовых ресурсов - снижение заболеваемости и смертности, улучшение физических и психических здоровья, увеличение продолжительности жизни. Производительность труда зависит от здоровья населения. Экономика связана с планированием и прогнозированием здравоохранения – в основе экономического анализа лежит оценка демографических и санитарно-гигиенических данных, количественных и качественных показателей мед помощи.

Все выше изложенное предопределило формирование новой научной дисциплины «экономики здравоохранения», необходимость подготовки специалистов в этой области. В настоящее время делаются серьезные шаги в развитии экономики здравоохранения, как самостоятельной науки. Этому способствует появление и развитие рыночных отношений, процессов коммерциализации здравоохранения, проявляющихся, в частности, в росте объемов платных услуг населению. Кроме того, развивается система медицинского страхования. Это все обуславливает фактическое изменение экономического положения медицинского учреждения, приобретающего черты «услуг производящего» предприятия. Изменение статуса медицинского учреждения ведет к изменению характера всех экономических связей и отношений, которые устанавливаются в процессе практической деятельности медицинских учреждений, вынужденными все в большей степени действовать на коммерческой основе, с учетом принципов самокупаемости. Кроме того, условием и одновременно следствием развития рыночных отношений является появление многоукладности в здравоохранении, когда реальным стало функционирование медицинских учреждений с различной формой собственности.

Одним из последствий осуществления медицинской деятельности в разнообразных хозяйственных формах является изменение экономического положения работников здравоохранения и, прежде всего, практических врачей. От количества и качества их труда зависит экономический результат деятельности ЛПУ в целом, а также уровень их материального вознаграждения. Исследованием всех указанных процессов в современном здравоохранении и занимается экономика здравоохранения.

Предмет экономики здравоохранения: прежде чем сформулировать предмет экономики здравоохранения необходимо отметить, что при анализе экономических проблем здравоохранения важно рассматривать его, с одной стороны, как область человеческой деятельности, а с другой - как отрасль хозяйства. В здравоохранении, как и в любой другой области деятельности человека, могут быть выделены профессиональная и экономическая стороны. Профессиональная - составляет содержательный аспект медицинской деятельности. Экономическая же сторона предполагает хозяйственные формы, в рамках которых совершается данная профессиональная деятельность. Действительно, ни один вид профессиональной деятельности не осуществляется в отрыве от какой-либо конкретной экономической формы. Указанные стороны деятельности существуют в неразрывной связи при любых условиях, в любом обществе.

В 2003-году в соответствии с Законом Кыргызской Республики была создана система "Единого Плательщика", предусматривающая едины финансирующая орган здравоохранения, уполномоченный управлять средствами государственного бюджета и обязательного медицинского страхования. Исполнительным органом стал «Фонд обязательного медицинского страхования» - ФОМС. Соответственно ставилась задача совершенствования методов и финансирования. Внедрены новые механизмы финансирования медицинских услуг. На сегодняшний день, в год на медицинское обслуживание одного человека государство выделяют 50\$ на одного человека. В эту сумму входит лечение в стационаре, питание, заработная плата

медицинским работникам, оплата коммунальных услуг учреждениями здравоохранения. Между тем, в России этот показатель составляет 480\$. Главное системность преобразований и постепенность их осуществлений. Конечной целью является повышение доступности и качество медицинской помощи для широких слоев населения.

Ясно, что без всеобщего оздоровление экономики в Кыргызской Республики, существенных изменений в системе здравоохранений не произойдет. Но экономический рост - это вопрос будущего, а пациенты нуждаются в медицинской помощи сегодня. А причина такой ситуации в отечественном здравоохранении в особенностях экономических отношений в системе здравоохранении. После обретения независимости изменившиеся социально-политических условиях в Кыргызстане привели к изменениям во всех сферах общества, коснулось это и здравоохранения, однако его низкая эффективность не уменьшает накал страстей в обществе по поиску наиболее оптимального пути реформирования отечественного здравоохранения.

Обычно здравоохранении судят по показателям социальной среды: заболеваемость, смертность и т.д., а также по медико - организационным показателям, таким как коечный фонд, посещения и т.д. Численность постоянного населения Кыргызской Республики составила на начало 2016-года 6 млн 20тыс. человек. Треть постоянного населения (33,7%) - проживала в городских поселениях и две трети (66,3%) - в сельских. Плотность населения, в среднем, составила 30 человек на квадратный километр. В 2015-года темп прироста численности населения составил 2,1%, что по мировым меркам, является довольно высоким. Различия в данном показателе городских и сельских жителей незначительны, поскольку в селах по сравнению с городами, выше рождаемость, но здесь миграционное сальдо имеет отрицательное значение за счет оттока населения не только за пределы страны, но и в городские местности республики. Наиболее высокий темп прироста численности населения в 2015года отмечался в г. Бишкек, Баткенской и Ошской областях (2,3-2,5%), низкий - Нарынской и Иссык-Кульской областях (1,1 - 1,3%).

Население Кыргызской Республики в демографическом отношении молодое: на долю лиц моложе трудоспособного возраста приходится 33,3% от общей численности населения, лица в трудоспособном возрасте 59,6% и лица старше трудоспособного возраста 7,1%. За последние годы отмечается тенденция некоторого снижения численности трудоспособного населения, что отчасти обусловлено вступлением в трудоспособный возраст 16-летних подростков, родившихся в конце 1990-х годов, когда в стране отмечалось снижение рождаемости, в результате чего увеличился коэффициент демографической нагрузки, составивший в начале 2016-года. На изменение численности населения существенное воздействие оказывает естественный прирост населения, формирующийся под влиянием изменений рождаемости и смертности. С 2001-года в стране отмечается устойчивый рост рождаемости. С 2007-года отмечается тенденция к снижению общей смертности. Соответственно, отмечается увеличение естественного прироста населения. Наиболее высокий коэффициент рождаемости в 2015-года отмечался в Баткенской и Ошской областях: 31,5 родившихся живыми на 1000 жителей, против 27,4 - в среднем по стране.

Важным компонентом естественного воспроизводства населения является смертность. В последние годы в стране отмечалось некоторое снижение общей смертности населения. В 2015-года общий коэффициент смертности составил 5,8 умерших на 1000 населения. В течение 2015-года зарегистрирована 34 808 умерших, в т.ч. 12 310-лица трудоспособного возраста (35,4%). Важнейшей характеристикой здоровья населения является младенческая смертность, показатель остается высоким. В 2015-году умерло 2 945 детей в возрасте до одного года, что составило 18,0 на 1000 родившихся живыми.

Численность врачей в организациях здравоохранения на конец 2015-года составила 13 099 человек, соответственно на 10 000 населения - 21,8 (2014г. - 21,9). Количество специалистов со средним медицинским образованием составило 33 187 человек, соответственно 55,1 на 10 000 населения (2014г.- 55,0). В 2015 - году выпуск специалистов учебными заведениями страны составил 1 600 специалистов с высшим образованием и 7 170 со средним медицинским образованием.

В основном, проблемы здравоохранения исходя из пафоса профессии, гуманности медицины и малости заработной платы медицинского персонала. Решения обычно усматривается в повышении доли финансирования здравоохранения в ВВП, росте заработной платы медиков и заимствовании зарубежного опыта. Организационно-финансовым состоянием здравоохранения недовольны одинаково медицинские работники и пациенты.

Цель экономики здравоохранения - удовлетворение потребности населения в медицинской помощи. Цель изучения предмета экономики здравоохранения - это разработка методов рационального использования ресурсов для достижения целей в охране здоровья населения, анализ функционирования всех субъектов здравоохранения в процессе оказания медицинской помощи, распределения медицинских услуг. Это наука о том, как общество, хозяйствующие субъекты, индивиды осуществляют свой выбор в процессе оказания и получения медицинской помощи, применяют ограниченные ресурсы, которые могут быть использованы различными альтернативными путями. Эта наука анализирует затраты и результаты улучшения системы распределения ресурсов здравоохранения, изучает экономические отношения, объективно складывающиеся в процессе осуществления медицинской деятельности. Целесообразно эти отношения представить в виде двух групп. Первая группа - организационно-экономические отношения. Их характер определяется технологией самого лечебно-профилактического процесса и отражает те общие черты, которые имеет вся совокупность медицинских организаций определенного типа (стационары, поликлиники, диагностические центры и т.д.). Вторая группа - социально-экономические отношения. Анализ этих отношений позволяет выявлять специфику хозяйственной деятельности медицинских организаций, находящихся в различных условиях своего функционирования (государственные и муниципальные лечебно-профилактические учреждения, кооперативные, акционерные медицинские организации, частнопрактикующие врачи и т.д.). Естественно, что экономика здравоохранения не может существовать в отрыве от родственных ей наук и медицины. Медицинская деятельность, осуществляемая в определенных организационно-хозяйственных формах, дает экономике здравоохранения объект исследования, воплощаемый в то, ради чего, собственно говоря, эта наука и существует - в экономическую практику здравоохранения. По подготовке специалистов, владеющих современными знаниями в сфере управления и экономики здравоохранения, уникальное сочетание теоретических и прикладных дисциплин, а также обязательной практики в органах управления здравоохранением, медицинских учреждениях, страховых компаниях позволяет подготовить управленца новой формации. Такие специалисты чрезвычайно востребованы на всех уровнях управления системой здравоохранения — от медицинских организаций всех форм собственности и муниципальных органов до органов исполнительной власти.

Общая цель экономики и организации здравоохранения — это изучение экономических и организационных отношений, объективно складывающихся между людьми и возникающих в процессе осуществления медицинской профессиональной деятельности.

Данные отношения характеризуются двумя направлениями. Первое направление — организационно-экономические отношения, которые определяются технологией самого лечебно-профилактического процесса и отражают те общие черты Организация Здравоохранения, данного типа (стационары, поликлиники, диагностические центры, и т.д.).

Второе направление представлено социально-экономическими отношениями, анализ которых позволяет выявлять специфические, своеобразные черты хозяйственной деятельности организации здравоохранения, функционирующих в различных условиях (государственные, частные, кооперативные, акционерные и др.).

Знание этих двух направлений отношений позволяет выбрать оптимальную хозяйственно-правовую модель предпринимательской деятельности в здравоохранении. В зависимости от источников финансирования и по форме покрытия затрат при предоставлении медицинских услуг происходит дифференциация организационно-экономических систем медицинских организаций. Успех деятельности предпринимательских структур в сфере здравоохранения во многом зависит от особенностей формирующейся в Кыргызстане рыночной экономики.

Исходя из изложенных общих сведений об экономике и экономической науке, можно уточнить, представление об экономике здравоохранения, которая воспринимается прежде всего, как экономика одной из отраслей народного хозяйства страны, выполняющей функции сохранения и укрепления здоровья граждан, предотвращения заболеваний и их распространения, оказания широкого спектра медицинских и фармацевтических услуг.

Предмет экономики здравоохранения определяется областью и содержанием, методами и формами экономической деятельности, непосредственно связанной с охраной здоровья, выполнением соответствующих функций. Поэтому при определении данного предмета приходится прежде всего исходить из состава, содержания, сущности самой деятельности системы здравоохранения, направленной на сохранение, поддержание, укрепление, восстановление здоровья людей. Экономическая деятельность, относимая к экономике здравоохранения, есть совокупность мер, действий, призванных создать хозяйственную основу, экономическое обеспечение основной, целевой, т.е. медицинской деятельности, привлечь необходимые для нее экономические ресурсы, в том числе денежные средства, организовать хозяйственный оборот средств, используемых в медицине.

#### **Список использованной литературы:**

1. Экономика здравоохранения: А.В. Решетникова – 2-е изд.-М., 2007г.- 272.
2. Экономическая теория: В.И. Видяпина, А.И. Добрынина, Г.П. Журавлевой, Л.С. Тарасовича. - С.-П., 2004.
3. Курс экономической теории. М.Н. Чепурина и Е.А. Киселевой - М, 2004.
4. Экономическая теория в условиях рыночных преобразований: Аубакиров Я.А. - А., 2003.
5. Рыночная экономика Казахстана: проблемы становления и развития. М.Б. Кенжегузина. - А., 2001.
6. Государственное регулирование экономики в условиях Казахстана: теория, опыт, проблемы. Мамыров Н.К., Ихданов Ж. Экономика 1998.
7. Уровень жизни [Электронный ресурс] URL: [http://www.gks.ru/wps/wcm/connect/rosstat\\_main/rosstat/ru/statistics/population/level](http://www.gks.ru/wps/wcm/connect/rosstat_main/rosstat/ru/statistics/population/level)

\* \* \*

УДК 336.7.17.061

КЫРГЫЗ РЕСПУБЛИКАСЫНДА ИПОТЕКАЛЫК КРЕДИТ АЛУУНУН ШАРТТАРЫ  
УСЛОВИЯ ПОЛУЧЕНИЯ ИПОТЕЧНОГО КРЕДИТА В КЫРГЫЗСКОЙ РЕСПУБЛИКЕ  
CONDITIONS FOR OBTAINING A MORTGAGE LOAN IN KYRGYZ REPUBLIC

*Мергембаева А.Д. – окутуучу, ЖАМУ Аксы колледжи.*

**Аннотация:** *Ипотекалык кредит – кыймылсыз мүлктү жерди, өндүрүштүк курулманы жана турак жайды күрөөгө коюу менен берилүүчү узак мөөнөттүү кредит. Ипотекалык келишим боюнча, карыз алуучу кредитти жана банктын акча каражатын колдонгону үчүн пайыздык үстөк кошуу менен белгиленген мөөнөттүн ичинде банкка кайтарып берет.*

**Аннотация:** *Ипотечный кредит это целевой долгосрочный кредит на жилье, кредит на квартиру. При ипотеке жилье становится залогом по кредиту. Договор и условия ипотеки определению права и обязанности сторон, процедура о сумме и сроке кредита, процентной ставки размеры ежемесячных платежей.*

**Annotation:** *A mortgage loan is a targeted long-term for housing and a loan for a apartment. Housing becomes the collateral for the loan when mortgage loan. The contract and the terms of the mortgage determining the rights and obligations of the parties, the procedure on the amount and duration of the loan, the interest rate amount of monthly payments.*

**Ачык сөздөр:** *айып пул, пайыздык чен, шериктеш банк, тун нуска, куроо коюучу, кепилдик банк, баштапкы толөм, нотариус.*

**Ключевые слова:** *штраф, процентные соотношение, компаньон, оригинал, залог, гарантийный банк, первоначальный взнос, нотариус.*

**Key words:** *monetary penalty, the percentage, partner, original, pledge, guarantee bank, initial payment, notary.*

Ипотекалык кредит – кыймылсыз мүлктү жерди, өндүрүштүк курулманы жана турак жайды күрөөгө коюу менен берилүүчү узак мөөнөттүү кредит. Байыркы Грецияда биздин заманга чейинки 6- кылымда пайда болгон жана 19-кылымдын ортосунан адистештирилген институттар ипотека банктары, айрым өлкөлөрдө коммерциялык, айыл чарба жана башка банктар тарабынан берилүүчү банк ипотекалык кредити тараган. Ипотекалык келишим боюнча, карыз алуучу кредитти жана банктын акча каражатын колдонгону үчүн пайыздык үстөк кошуу менен белгиленген мөөнөттүн ичинде банкка кайтарып берет.

Ипотека кыймылсыз мүлк укуктарын каттоону жүзөгө ашыруучу мамлекеттик каттоодон милдеттүү түрдө өткөрүлүүгө тийиш.

Негизги шарттар: ипотекалык кредиттин мөөнөтү, баштапкы төлөм (*турак жайдын наркынын 30% же 5-10%*) боюнча талаптары, пайыздык чендер, анын ичинде эффективдүү пайыздык чен, насыя алуу менен байланышкан үчүнчү жактардын пайдасына башка төлөмдөрдөн (*нотариус, мамлекеттик реестр жана башка чыгымдар*), ай сайын төлөөлөр (*кирешениңизден 30-50% ашыпоо керек*), айып пулду эсептөө жолдору, жарым-жартылай мөөнөтүнөн мурда төлөө менен кредитти жоюу шарттары жана башкалар. Ипотекалык кредит берүү үчүн банк кардардан бир топ документтерди талап кылат. Анын ичинде ипотекага алынуучу турак жайдын, ипотека алып жаткан кардардын тапкан айлыгы жана башка кирешелеринин далилдерин камтыган документтер. Бардык документтерди тапшыргандан кийин да, банк ипотекалык кредит берүү жөнүндө чечим кабыл алуусуна көп убакыт талап кылынышы мүмкүн.

Карыз алуучунун жоопкерчилиги – карыз алуучу өзүнүн кирешелери жөнүндө банкка анык жана толук маалымат берип, реалдуу мөөнөткө, аткара алган шарттарда келишимди түзүшөт. Ипотекалык кредит боюнча келишимге кол коюудан мурда карыз алуучу бардык пункттарын окуп, шарттарын талдап, эки же үч банктын сунуштарын салыштырып, кредиттин толук баасын эсептеп, айрыкча өз милдеттерин, жоопкерчилигин, түшүнүксүз болгон шарттары болсо сурап, кошумча маалымат алышы зарыл. Банктын милдети – ири көлөмдүү суммалар, финансылык терминдер, келишимдин өзгөчөлүктөрү, шарттары боюнча толук маалымат берүү. Ипотекалык кредитти алууда эмнеге көңүл буруу керек? Ипотекалык кредиттин мөөнөтү, карыз алуучу төлөй турган баштапкы суммасына, пайыздык чендер, анын ичинде эффективдүү пайыздык чен, насыя алуу менен байланышкан үчүнчү жактардын пайдасына башка төлөмдөрдөн (*нотариус, мамлекеттик реестр жана башка чыгымдар*), айлык төлөмдөр, алган милдеттемелерге, аткара албай калган учурдагы төлөмдөргө, айып пулду эсептөө жолдору же тескерисинче, жарым-жартылай мөөнөтүнөн мурда төлөө шарттары болгон учурларда айлык өлчөмүнөн ашкан сумманы же ипотекага алган сумманы толук бойдон, мөөнөтүнөн мурда төлөөгө тийиш болгон сумманы жоюу шарттары жана башкаларга конул буруу зарыл. Ай сайын ипотекалык төлөөлөр айлык кирешенин 30-50%ынан ашпоого тийиш. Ипотекалык кредит боюнча төлөмдөр ай сайын банкка төлөп турууга тийиш болгон негизги суммасынын бир бөлүгүнөн жана кредит боюнча пайыздык үстөктөрдөн турат. Төлөмдөрдүн графиги банк тарабынан сунушталат. Карыз алуучу кылдаттык менен ар айлык төлөмдөрдү эсептеп чыгып, өзүнө ыңгайлуу болгон сунушту тандап алса болот. Ипотекалык кредит боюнча ар айлык төлөм аннуитеттик төлөм аркылуу же болбосо негизги карызды бирдей үлүштө жоюу аркылуу жүргүзсө болот. Эгерде карыз алуучу кредитти төлөй албай калса, күрөөгө коюлган турак жай сатылып, андан түшкөн каражаттар карыз алуучу жана банк ортосунда бөлүштүрүлөт. Банк карыз алуучу карыз болгон сумманы гана алат. Ипотекалык кредит боюнча төлөмдөрдү алуу үчүн банк сот аркылуу же келишимде көрсөтүлгөн учурларда соттун чечими жок деле кыймылсыз мүлктү ачык аукцион өткөрүү аркылуу сатыкка коюуга укугу бар. Эгерде кредит боюнча төлөөнү токтотуп, убагында төлөбөй калса, карыз алуучу банкка кайтаруучу пайыздык төлөмдөр токтобой, эсептеле берет. Андан тышкары айып пул көбөйүп, канча узак мөөнөткө төлөмдөр создуктурулса, ошончолук карыздын өлчөмү да өсө берет.

- Эң жогорку сумма 3 миллион сомду түзөт. Жаран насыяны 15 жылга чейин төгүп бүтүшү керек. Карыздын үстөк пайызы жыл сайын 12 -8 пайызга чейин деп эсептелүүдө. Ипотекалык насыялар улуттук валюта менен берилет жана андан комиссиялык төлөм алынбайт.

Ипотеканын катышуучусу кайсы аймакта жашаганына карабай, 3 миллион сомго чейин ала алат. Бирок насыянын шарттары боюнча квартиранын аянты 70 чарчы метрден ашпоосу керек, ал эми жеке менчик үйдүн аянты 150 чарчы метрден жогору болбоого тийиш.

Мамлекеттик ипотекалык программанын катышуучулары үчүн пайыздык чен ар кандай болмокчу. Эгерде жаран алгачкы төлөм катары турак жайдын жалпы баасынын 10 пайыздан 20 пайызга чейинкисин төлөй турган болсо, анда насыянын пайыздык чени жыл сайын 14 пайыз болот. Эгер ал турак жайдын жалпы баасынын 20 пайыздан 30 пайызга чейинки көлөмүн банкка алып келе турган болсо, ал насыяны 13 пайыздык жылдык үстөк менен төлөйт, ошондой эле ипотека ала турган адам алгач 30 пайыздан жогорку төлөм төксө, анда насыянын жылдык үстөгү 12 пайызды түзмөкчү

Насыяны төмөнкү шарттар менен ала алышат:



Кыргызстандын жараны насыя төгүп бүтүп жаткан маалда 21 жаштан 65 жашка чейинки куракта болууга тийиш;

Бюджеттик уюмдардын жумушчулары жалпы эмгек стажысы 3 жылдан аз болбосо жана арыз берген убакытта бюджеттик уюмда иштегенине 1 жылдан кем болбосо ипотека ала алышат;

Жарандар жашаган жери, жергиликтүү өз алдынча башкаруу органдары боюнча тизмеге катталат;

Жарандын жеке менчик турак жайы болбоого тийиш;

Насыя алып жаткан адам программага катышканга чейинки акыркы үч жылда кыймылсыз мүлк боюнча эч кандай жарандык келишим түзбөгөн болушу кажет;

Ипотекалык насыя алып жаткан жаран Улуттук банктын жана шериктеш-банктын тиешелүү талаптарына жооп бергендей болууга тийиш.

Карыз алуучунун ага чейин шериктеш-банк менен тескери мүнөздөөчү иши болбогон болушу зарыл;

Ипотекалык насыя алып жатканда ага кепил боло турган адам керек;

Ипоткалык турак жай милдеттүү түрдө камсыздандырылууга тийиш.

Ипотекалык насыя алуу учун керек болгон докуменнтер:

- Насыя алуу үчүн арыз (банктын формасы боюнча);
- Насыя алуучунун, күрөө коючунун, кепил боло турган адамдын паспорту (түп нускасы текшерүүгө)
- Насыя алуучунун, күрөө коючунун никеге тургандыгы тууралуу күбөлүгү (жубайлар үчүн) (түп нускасы текшерүүгө);
- Балдарынын паспорту жана туулгандыгы тууралуу күбөлүгү (түп нускасы текшерүүгө);
- Насыя алуучунун, күрөө коючунун жашаган жеринен жана үй-бүлө курамы тууралуу маалымдама;
- Насыя алуучунун, күрөө коючунун иштеген жеринен акыркы 12 айдагы иштеп тапкан жалпы суммасы, иштеген кызматы жана эмгек стажысы көрсөтүлгөн маалымдама;
- Мамлекеттик каттоо кызматынан акыркы 3 жылда кыймылсыз мүлк менен келишим түзүлгөнү же түзүлбөгөнү көрсөтүлгөн маалымдама;
- Кошумча кирешелердин бар экенин көрсөтүүчү документтер;
- Зарыл болсо дагы кошумча документтер;

Кыймылсыз мүлк сатып алууга:

- Сатып алуу-сатуу келишими;
- Кыймылсыз мүлктүн техникалык паспорту;
- Зарыл болгон учурда жер участкана жеке менчик укугу тууралуу Мамлекеттик акт;
- Мамлекеттик каттоо кызматынан кыймылсыз мүлк күрөөдө турбаганы тууралуу маалымдама;
- Мамлекеттик каттоо кызматынан кыймылсыз мүлк менен болгон келишимдердин хронологиясы (экинчи базардагы турак жайлар үчүн) ;
- Кыймылсыз мүлктүн азыркы ээсинин (сатуучунун) паспортунун көчүрмөсү (текшерүүгө түп нуска);
- Жеңилдиктер:

Толугу менен же жарым-жартылай мөөнөтүнөн эрте төлөнгөн учурда комиссия кармалбайт.

Катышуучунун жеке салымы жок болсо, өнөктөш-банктын ыктыяры боюнча кошумча күрөөнү коюуга, ошондой эле кепилдик фондунун каражаттарынан же бюджеттик уюмдар үчүн башка булактардан каралган кепилдик милдеттенмелерге жол берилет.

Тандоо эрежелери, турак жай алууга талаптар жана башка шарттар ЖМКларда жарыяланууда, маалыматтар жергиликтүү мамлекеттик администрациялардын

имараттарына жана "Мамлекеттик ипотекалык компания" ачык акционердик коомунун сайтына жарыяланган.

Ипотекалык кредит алуу – бул өтө олуттуу чечим. Ипотекалык кредиттин бардык шарттары менен таанышып чыгып, көптөгөн документтерди толук жана сабаттуу толтуруу оңой эмес. Ошондуктан мындай чечим кабыл алууда ашыкпастан, жакшылап бардык шарттарын талдап чыгып, жоопкерчилик менен чечим кабыл алуу керек.

Кыргыз Республикасында ипотекалык насыялоо механизмдин толук иштешин камсыз кылуу, ошондой эле социалдык чөйрөдө, аскер кызматкерлерине, мамлекеттик жана муниципалдык кызматкерлер чөйрөсүнүн кызматкерлерин ипотекалык насыялоо аркылуу турак-жай менен камсыз кылуу боюнча Кыргыз Республикасынын мамлекеттик программасын кабыл алуу жана ишке киргизүү үчүн шарттарды түзүү максатында, Өкмөттүн 2015-жылдын 15-июлундагы токтому менен “Мамлекеттик ипотекалык компаниясы” ачык акционердик коому уюшулган.

"Мамлекеттик ипотекалык компания" ачык акционердик коому Кыргызстандын өкмөтүнүн "2015-2020-жылдарга жеткиликтүү турак жай" программасынын алкагында түзүлү жана пайдалуу шарттар менен турак жайга муктаж болгондорду үй менен камсыз кылууга багытталган.

"2015-2020-жылдарга жеткиликтүү турак жай" программасы боюнча ипотекалык насыя алыш үчүн кыргызстандыктар тизмеге катталышы керек. Каттышуучуларды каттоо жергиликтүү мамлекеттик администрация жана шаар мэриялары тарабынан тандап алуу критерийлерине дал келген кезде гана жүргүзүлөт.

Мамлекеттик ипотекалык компаниянын өкүлдөрүнүн айтымында ипотекалык насыянын пайыздык чендерин төмөндөтүү боюнча иштер жүрүүдө.

2016-жылдын март айында пайыздык чендерди 12-14 менен берип келген. Сентябрь айынан тарта пайыздык ченемдер 10 пайызга чейин төмөндөдү. Мындан ары да кошумча каражаттар табылып калса дагы төмөндөтүү аракети болорун, ал эми бюджеттик мекемелерде иштегендер үчүн насыяны кайтаруу мөөнөтүн 15 жыл бойдон калтыруу сунушталууда.

2015-жылдын сентябрь айынан тарта элди арзан үй менен камсыздоо максатында өкмөттүн “Жеткиликтүү турак-жай 2015-2020” программасы иш алып барып жатат. “Мамлекеттик ипотекалык компания” (МИК) ачык акционердик коомунун билдиргенине караганда, компания бир жылга жетпеген убакытта 1 млрд. сомду ийгиликтүү иштете алган. Тактап айтканда ушул убакка чейин 7 миң 132 жаран ипотекалык насыя алуу боюнча арыз менен кайрылган. Анын 840тан ашыгы ипотекалык насыя алды. Ал эми шарттары туура келбей арыздарын кайра кайтарып алган адамдардын саны 2 миңге жакын. .

Буга чейин Мамлекеттик ипотекалык компания (МИК) бюджеттик мекемелердин кызматкерлерине гана насыя берип келаткан. Компания өкүлдөрү ырастагандай, үй алуучулардын катары калың, андайга иштеп жаткандардын баары эле муктаж. Муну эсепке алган МИК жарандардын баары ала турган ипотекага каражат алып келчү инвесторлорду издеп. Мамлекеттик ипотекалык компаниядан насыяны эми жарандардын баары алууга укуктуу. Бул тууралуу 20-февралда Бишкекте өткөн маалымат жыйынында мамлекеттик ипотекалык компаниянын өкүлдөрү билдирген.

Бирок бюджеттик мекемелерде иштебегендердин насыя алышы үчүн озгочо шарттар каралган. Мүмкүн бюджеттик мекемеде иштебегендердин үстөк пайызы бир аз жогору болушу ыктымал. Мындан тышкары МИК ипотекалык баалуу кагаздарды чыгарып, аны сатуудан түшкөн каражаттарды да каалоочулардын баарына насыя катары берүүнү пландоодо. Компания 2017-жылы ушундай жол менен 300 - 500 миллион сом тартууну көздөп жатат. Келишим кол коюлгандан кийин каражаттарды натыйжалуу пайдалануунун белгилүү жөрөлгөлөрүнөн өтүшү керек.

Ошондой эле мамлекеттик ипотекалык компаниясы жеке турак жай курууга насыя берүүнү баштады. Учурда банкттар менен сүйлөшүүлөр аяктап, курулушка каражат сурагандардын алгачкы тизмесиндегилер такталды. Анда жери бар бирок үй курууга каражаты жетпей жаткан жарандарга жеңилдетилген насыялар каралган.

2017-жылдын 1-октябрынан тартып мамлекеттик ипотекалык насыя боюнча 8% төмөндөө болот. Тиешелүү буйрукка Кыргыз Республикасынын Премьер-министри Сапар Исаков бүгүнкү ипотекалык кредит боюнча пайызды төмөндөтүү маселелери боюнча жумушчу кеңешмеде кол койду. Бул тууралуу Өкмөттүн маалымат кызматы билдирген.

Ушуга байланыштуу Өкмөт башчы тарабынан Өкмөттүн “Жеткиликтүү турак жай 2015-2020” программасы боюнча пайыздарды төмөндөтүү маселелерин иштеп чыгуу боюнча тапшырмалар берилди.

Ошондой эле жарандардын көп сандагы кайрылууларына байланыштуу жана Кыргыз Республикасынын Өкмөтүнө караштуу Мамлекеттик каттоо кызматынан алынган ырастоочу документтерди жөнөйкөйлөштүрүү максатында, 2017-жылдын 10-октябрь мөөнөтүнө чейин банк менен өнөктөш келишим түзүүдө, бир гана жолу үй-бүлө мүчөлөрүнө берилүүчү турак жайдын жоктугу тууралуу документтин механизмин жана иштеп чыгуу тапшырылды. Мамлекеттик ипотекалык кредиттин пайыздык ченинин төмөндөшү Кыргыз Республикасынын финансы министрлиги тарабынан каралган “МИК” ААК жана банк өнөктөштөрүнүн маржиларын азайтуу, бюджеттик ссудаларды төмөндөтүүнүн аркасында жеткиликтүү болду.

#### Колдонулган адабияттардын тизмеси:

1. Боннер Е. А. Банковское кредитование
2. Д. Исакова Экономикс микро жана макро экономика
3. Ош мамлекеттик университетинин Жарчысы 2015-ж.
4. Кыргыз Республикасынын улуттук банкынын терминдер тушундурмо создугу
5. Бейшеналиев А. Б. АКШ мамлекети менен Кыргыз Республикасынын ортосундагы экономикалык оноктоштуктордун негиздери
6. Супер –Инфо/ Эмгек жарчысы №737 16-декабрь

\* \* \*

УДК 330.564.22

ЕСЛИ ВЫ СОБИРАЕТЕСЬ СТАТЬ ПРЕДПРИНИМАТЕЛЕМ ....

ЭГЕР СИЗ ИШКЕР БОЛУҢУЗ КЕЛСЕ ...

IF YOU ARE GOING TO BECOME AN ENTREPRENEUR...

*Момбаева Ф.С. – преподаватель экономики  
Кочкор-Атинский колледж ЖАГУ, г.Кочкор-Ата, Кыргызстан  
[Farida\\_1410@mail.ru](mailto:Farida_1410@mail.ru)*

«Пример собственных достижений – лучший дар, какой только человек может преподнести окружающим».

ЭЙН РЭНД

*Аннотация: Твердо помните, что никто не будет работать с вами ради вашего успеха. Каждый человек будет работать исключительно ради своего интереса.*

**Аннотация:** Сиздердин ийгилиги үчүн эч ким силер менен бирге иштебейт деп бекем эске ал. Ар бир адам өзүнүн кызыкчылыгы үчүн гана иштейт.

**Annotation:** Syn hard remember no one not without lie function for hack your advance. Syn people lie function exclusively particular own interest.

**Ключевые слова:** предприниматель, маркетинг, менеджмент, конкуренция, бизнес, коммерция, профессионал, финансы, кризис, компания.

**Ачкыч сөздөр:** ишкер, маркетинг, жетекчилик, мелдеш, ишкердик, соода, кесиптик, каржы, кризис, компания.

**Key words:** businessman, marketing, management, competition, business, finance, commerce, professional, a crisis, company.

Если вы собираетесь стать предпринимателем, то прежде всего необходимо четко себе представить: а чем собственно, вы будете заниматься, т.е. в чем особенности предпринимательской деятельности, ее отличие от других видов экономической деятельности. Ибо по словам Марка Твена, кто не знает, куда направляется, очень удивится, попав не туда.

В обыденном представлении предпринимательская деятельность часто отождествляется либо с коммерцией, либо просто со спекуляцией. Предпринимательскую деятельность также иногда называют бизнесом. Несмотря на то, что на деле границы между всеми этими понятиями весьма прозрачны, экономисты дают вполне четкие определения каждому из этих видов деятельности.

Предпринимательская деятельность – это организация, соединение факторов производства (ресурсов) для создания продукции или услуг, удовлетворяющих потребности людей, с целью получения материальной выгоды.

Коммерческая деятельность (коммерция) является либо составной частью любой предпринимательской деятельности. Ее снабженческо-сбытовой функцией (в любой фирме есть коммерческий отдел), либо особой формой предпринимательства (в торговле, а не в сельском хозяйстве или, скажем, в банковской сфере).

Понятие «производственная деятельность» («производство») также используется для обозначения важнейшей части предпринимательской деятельности (производство товаров и услуг, как материальных, так и нематериальных, банковских, торговых и т.д.). Вместе с тем не любое производство означает предпринимательскую (например, выращивание моркови на личном огороде для себя – производство, но не предпринимательская деятельность).

Под спекуляцией обычно понимают экономическую деятельность, направленную на получение материальной выгоды, но не связанную с созданием какой-либо продукции или оказанием услуг. Например, биржевая игра на разнице курсовой стоимости бумаг или валюты – типично спекулятивная деятельность.

Понятие «бизнес» - наиболее всеобъемлющее: это любой вид экономической деятельности, приносящий материальную выгоду (и предпринимательская деятельность в сфере экономики, и спекуляция, и даже незаконные виды деятельности, такие, как наркобизнес или мошенничество). Однако, когда экономисты употребляют термин «бизнес», они, как правило, подразумевают законную предпринимательскую деятельность.

Некоторые экономисты, например Й.Шумпетер, главным в предпринимательской деятельности считают новаторство, т.е. создание нового продукта, внедрение новых технологий, освоение новых рынков сбыта и источников сырья. Однако эта точка зрения многими экономистами не разделяется, так как сужает круг предпринимателей: ни антикварный магазин, ни аптека, ни булочная в этом случае не относятся к

предпринимательской деятельности. Новаторство – это скорее одно из условий успешной предпринимательской деятельности, а не определяющая черта.

Если рассматривать предпринимательскую деятельность в историческом плане, то она предстает перед нами как специфическая форма производства, его организация в условиях рыночной экономики. Ни в натуральном хозяйстве, ни в плановой экономике предпринимательской деятельности не существует, хотя имеется и производство, и новаторство, и удовлетворение потребностей. В натуральном хозяйстве продукция создаётся для удовлетворения собственных потребностей, в плановом же хозяйстве целью является выполнения плана, а не увеличение материальной выгоды. Предпринимательство невозможно без рынка, точно так же, как и рынок не может существовать без предпринимательства.

В рыночной экономике, где люди свободны в принятии экономических решений, в своем экономическом поведении, предпринимательская деятельность неразрывно связана с конкуренцией.

Конкуренция предпринимателей – это соперничество между предпринимателями за лучшие условия производства (например, более дешевые ресурсы) и сбыта товаров (привлечение как можно большего количества потребителей).

Поэтому предпринимательская деятельность всегда связана с определенным риском и материальной ответственностью предпринимателей за возможные неудачи и провалы, т.е. за результаты тех или иных экономических решений. Зато в случае удаchi предприниматель вознаграждается и прибылью, и экономической властью на своем рынке.

Итак, основные предпринимательские функции состоят в следующем:

организация производства и управление;

взятие на себя риски и материальной ответственности за результаты;

принятие экономических решений, экономическая власть.

Другими словами, классический предприниматель – это человек, который организовал какое-либо производство на свои или заемные средства, рискующий своим «карманом» и имеющий право единолично распоряжаться своим предприятием и его деятельностью. Классический предприниматель – это одновременно и собственник, и организатор, и управляющий.

Типичный «портрет» предпринимателя менялся исторически.

Сначала это был купец, так как именно с торговли когда-то начиналось предпринимательская деятельность (обратите внимание, что в России в 90-е годы возрождение рыночных отношений также началось с бурного развития торговли). Затем, в XVIII и XIX вв., экономисты рисовали портрет «хозяина», работодателя, капиталиста, владельца индивидуального предприятия, фабрики, мануфактуры (например, хорошо известные в России Демидовы, Морозовы, Строгановы).

Сегодняшний образ предпринимателя – это чаще всего «групповой портрет», где основные предпринимательские функции закреплены за разными людьми. Например, в акционерном обществе риск берут на себя владельцы акций, предоставляющие денежные средства; организаций производства и управления осуществляются менеджерами, а экономические решения принимаются советом директоров.

Разделение функций собственности и управления привело к появлению новой категории людей – менеджеров (наемных управляющих) и новой области экономической деятельности – менеджмента.

Менеджмент – это организация предпринимательской деятельности и выработка экономической стратегии фирмы, а также организация конкретного управления.

Современная концепция менеджмента (т.е. стиля управления) делает ставку на стимулирование работников не методом «кнути и пряника», а через поощрение

инициативы, творчества и даже гордости за принадлежность своей фирме. Именно человек с его способностями и энергией признается главным условием успеха предпринимательской деятельности.

В современной экономике изменился не только образ предпринимателя и стиль управления, но и представление о цели предпринимательства деятельности. Сегодня многие экономисты и бизнесмены утверждают, что основная цель предпринимательства – не только материальная выгода, сколько постоянство и стабильность фирмы, обеспечиваемые заботой о потребителе и научно-техническими новшествами.

Такой «альтруизм» современных предпринимателей обусловлен изменением рыночных условий. В конце XIX – начале XX вв. эпоха свободной конкуренции сменился эпохой массового производства. Массовое производство насытило рынки и соответственно обострило конкуренцию за покупателя. Примерно с середины 30-х годов XX в. На смену массового производства пришла эпоха сбыта, активная борьба за потребителя, рекламы, изучения спроса. Появилась концепция предпринимательской деятельности, получившая название маркетинг.

«Маркетинг – это предвидение, управление и удовлетворение спроса и товары, услуги, организации, людей, территории и идеи посредством обмена».

Мир изменился! РОБОТЫ заменяют человека и все больше количество людей остаются без работы. Например, в Америке роботы уже шьют одежду и обувь и вьетнамцы теперь не могут конкурировать на их рынке и остаются без работы, так же один робот в Макдональдс делает 350 Гамбургеров в час, роботы заменяют уже бухгалтеров и юристов, а компания apple заказала сейчас 2 000 000 роботов, которые будут собирать их продукцию, а значит 2 000 000 китайцев потеряют работу скоро.

Мир изменился уже, а многие люди к нему вообще не готовы. Наша система образования отсталая, она не готовит наших детей к реальной жизни, в современном мире! Совет: «Иди в школу, хорошо учись, поступи в университет, ищи надежную, высокооплачиваемую работу», это самый опасный совет сегодня, пятьдесят лет назад это был хороший совет, но сейчас надо давать другие советы, учить детей и взрослых финансовой грамотности, изучать технологии, интернет, становиться предпринимателем. Надо осознать, что пора действовать по новому.

Сегодня мир погрузился в ужасный финансовый кризис и когда мировая экономика рухнет 97% населения станут совсем нищими, но 3% богатые станут еще богаче.

В китайском языке слово «КРИЗИС» состоит из двух иероглифов. Один означает ОПАСНОСТЬ, а другой ВОЗМОЖНОСТЬ! Будьте готовы к новым возможностям, меняйте свои действия, учитесь, развивайтесь.

**В СЕТЕВОМ МАРКЕТИНГЕ НЕТ ЗАСТОЯ, КРИЗИСА ИЛИ Рутины...**

**ПРОФЕССИОНАЛЫ** нашего бизнеса в среднем зарабатывают 100 000\$ в месяц и это предел. Весь мир идет к **ЗДОРОВЬЮ И К Богатству И К КРАСОТЕ!!!** Чем быстрее ты прямись для себя новую возможность тем **ЗДОРОВЕЕ И БОГАЧЕ И КРАСИВЕЕ** будет твоя **СЕМЬЯ и ТЫ!!!**

Будьте богатыми, здоровыми и счастливыми!

Особенно это будет понятно после обучения Роберта Киосаки! («Бизнес школа», «Квадрат денежного потока», «Бизнес 21-го века»). Это что то! Открылись глаза на многие вещи! Еще раз убеждена, что мы на правильном пути!!!

Будущее за сетевым!!!

Главное ... мы в нужное время... нужной компании... остались нужные действия!!!

Дерзай! Действуй! Достигай!

**Список использованной литературы:**

1. Вводный курс по экономической теории: учебник для лицеев / Под общей ред. акад. Г.П.Журавлевой, - М.: ИНФРА-М, 1997. - 368с.
2. Шарма Робин Лидер без титула: Современная притча об истинном успехе в жизни и бизнес / Перев. С англ. – М.: ООО Издательство «София», 2013. – 256с.
3. Оюунгэрэл Гомбосурэн Путь к познанию: Современная притча / Оформление и издание на русском языке: «UUDRUG UNGU» ХХК. 88112161/ uudrugungu@yahoo.com.
4. Маркетинг. Принципы и технология маркетинга в свободной рыночной системе: учебник для Вузов Под ред. Н.Д.Эриашвили. – М.: Банки и биржи, ЮНИТИ, 1998. - 255с.
5. Джозеф Мэрфи, «Магическая сила разума», - «Попурри», минс, 2004.

\* \* \*

УДК 336.225

ОСНОВНАЯ ПРИЧИНА ВОЗНИКНОВЕНИЯ ФИНАНСОВЫХ ПИРАМИД -  
 ФИНАНСОВАЯ БЕЗГРАМОТНОСТЬ ГРАЖДАН  
 КАРЖЫ ПИРАМИДАЛАРЫНЫН ПАЙДА БОЛУУСУНУН НЕГИЗГИ СЕБЕБИ –  
 ЖАРАНДАРДЫН КАРЖЫЛЫК САБАТСЫЗДЫГЫ.  
 THE MAIN REASON FOR THE EMERGENCE OF FINANCIAL PYRAMIDS IS THE  
 FINANCIAL INDIFFERENCE OF CITIZENS.

Мусакулов Н.К. – преподаватель ЖАГУ,  
[mnk2702@mail.ru](mailto:mnk2702@mail.ru)

*Аннотация:* Раньше главной причиной финансовых мошенничеств, считалась просто безграмотность населения, то сегодня - при почти 100-процентном среднем образовании - важным фактором возникновения финансовых пирамид является финансовая безграмотность граждан.

*Аннотация:* Буга чейин, каржылык алдамчылыктын негизги себеби, калктын жөн эле билимсиздиги эсептелсе, а бүгүн - орто билим дээрлик 100 пайыз болсо да - каржы пирамидаларынын пайда болуусунун себеби, жарандардын каржылык сабатсыздыгы болуп саналат.

*Annotation:* Formerly, the main reason for financial frauds was simply illiteracy of the population, but today - with almost 100 percent of secondary education - financial illiteracy is an important factor in the emergence of financial pyramids.

**Ключевые слова:** Финансовая пирамида, безграмотность граждан, мошенничество, финансовые схемы.

**Ачкыч сөздөр:** Каржы пирамидасы, жарандардын сабатсыздыгы, алдамчылык, каржылык схемалар.

**Key words:** Financial pyramid, illiteracy of citizens, fraud, financial schemes.

Если еще полтора века назад главной причиной финансовых мошенничеств, считалась просто безграмотность населения, то сегодня - при почти 100-процентном среднем образовании - важным фактором возникновения финансовых пирамид является финансовая безграмотность граждан.

В последнее время на территории Кыргызстана развернули свою деятельность различные «фонды», юридические и физические лица, действия которых подпадают под

признаки *финансовой пирамиды*. В результате их агитационной деятельности и вовлечения местного населения в данную финансовую аферу пострадала значительная часть сельских жителей, многие попали в «долговую яму», обанкротились и оказались в тупиковой финансовой ситуации.

Изучение и анализ имеющихся материалов, беседы, проведенные с проблемными заемщиками финансово-кредитных учреждений на территории Кыргызстана, дают основание полагать, что большая часть указанных клиентов пострадала от участия в различных финансовых пирамидах по незнанию.

*Финансовая пирамида* - способ обеспечения дохода участникам структуры за счёт постоянного привлечения денежных средств. Доход первым участникам пирамиды выплачивается за счет вкладов последующих участников.

По сути, *финансовая пирамида* - это специфический вид финансового мошенничества, строящийся на привлечении средств у населения под обещание высоких доходов. Опасность его заключается в том, что в подобные мошеннические финансовые схемы бывают вовлечены тысячи людей. Когда, люди испытывают финансовые проблемы, они становятся легко уязвимыми для различных мошенников, которые обещают легкие решения ваших финансовых проблем.

Одну из первых финансовых пирамид построил Джон Ло, он родился в 1671 году в столице Шотландии - Эдинбурге. Его «Миссисипская компания» в 1720 году разорила Францию.

В США первая «пирамида» была создана Чарльзом Понци (Понти), эмигрантом из Италии. В августе 1919 года один из испанских бизнесменов в письме Чарльзу переслал международный ответный купон. Выяснив подробности обращения купона, Понци обнаружил, что соотношение обменных курсов валют позволяет с прибылью перепродавать в США купоны, приобретенные в ряде стран Европы. Понци учредил компанию «The Securities and Exchange Company» (SXC) и склонил нескольких инвесторов к финансированию предложенной им аферы в обмен на простой вексель, обещая им 50-процентную прибыль от трансатлантической торговли уже через 45 дней или даже 100% через 90 дней, что существенно превышало аналогичные выплаты эмитентов других ценных бумаг. На самом деле Понци не собирался скупать купоны. Дело в том, что международный ответный купон мог быть обменен лишь на почтовые марки, а не наличность, то есть, как инструмент спекуляции купоны не годились. Эти сведения не были секретны - при желании это смог бы прояснить любой из вкладчиков. Тем не менее, к июлю 1920 года Понци продавал свои векселя на сумму до 250 тысяч долларов в день. Ажиотаж подогревался, в том числе и прессой, в частности, «Boston Post», публиковавшей оплаченные одобрительные материалы. Пирамида рухнула после публикации в журнале «Post Magazine», подсчитавшем, что для того чтобы покрыть инвестиции, сделанные его компанией, в обращении должны были бы находиться 160 млн. купонов, - а их в те годы было на руках во всём мире всего около 27 тысяч штук. 10 августа 1920 года при закрытии компании и ознакомлении с её внутренней бухгалтерией федеральные агенты обнаружили, что, SXC денег вообще никуда не инвестировала, а просто платила проценты за счёт поступлений от продаж новых выпусков своих облигаций.

Финансовая пирамида, в конце концов, неизбежно терпит крах, так как участников становится все больше и больше, а приток денежных средств не способен обеспечить всех обещанной прибылью. В результате участники теряют свои вложения. Организаторы финансовых пирамид очень хорошо знают такие человеческие слабости, как желание быстро и легко обогатиться, доверчивость.

Для того чтобы не стать жертвой финансовой пирамиды, нужно понять, что такое финансовая пирамида, как работает этот механизм? Финансовой пирамидой можно назвать



организацию, созданную для быстрого сбора денег с населения с привлечением средств массовой информации, разнообразной рекламой, агитацией и с обязательным обещанием высоких процентов по вкладам или каких-либо иных льгот и приобретений".

Принципиальным отличием финансовой пирамиды от реального бизнес - проекта является источник выплаты дохода. Если сумма выплат дохода стабильно превышает размер прибавочной стоимости, которую обеспечивает данный бизнес, то данный проект является пирамидой.

Никакой реальной деятельности, кроме привлечения новых членов, у компании нет, фирма не имеет ни реальных поставщиков, ни продукции.

Срок существования финансовой пирамиды у разных компаний разный. Но общим является то, что срок их существования можно разделить на 4 основных периода.

1. Первый период можно назвать периодом строительства пирамиды. Он является самым длинным периодом ее жизни, периодом ее «благополучия». Например, для первой пирамиды АО «МММ» этот период длился с февраля 1994 г. по середину июля того же года.

2. Второй период представляет собой момент максимальной раскрутки компании. Это «вершина» пирамиды. Этот период, в отличие от периода строительства, длится недолго. АО «МММ» переживала этот период около двух-трех недель.

3. Период третий - как правило, недолгий - крах финансовой пирамиды. Первая пирамида АО «МММ» прошла этот период с 26 по 29.07.1994 г.

4. Четвертый - постпирамидальный период. Пострадавшие вкладчики устраивают собрания и митинги с требованиями возмещения понесенного ущерба и наказания виновных. Финансовая пирамида неизбежно погибает, а вместе с ней пропадают все вклады. Становясь членом такой организации, вы заведомо проигрываете.

Практика показывает, что после краха пирамиды удаётся вернуть около 10-15% собранной на тот момент суммы. Ведь собранные средства не направляются на покупку ликвидных активов, а сразу используются для выплат предыдущим участникам, рекламы и дохода организаторов. Чем дольше функционирует пирамида, тем меньше процент возможного возврата при её ликвидации.

Финансовых пирамид существует огромное множество. Рассмотрим три самых распространенных вида.

*Первый вид - это «Клубы».* О таком клубе можно услышать от знакомых. Человеку обещают высокий доход, но перед этим предлагают заплатить большой вступительный взнос. Новички вносят деньги, за счет которых и получают доход другие участники. В определенный момент выплаты прекращаются, а клуб исчезает. В результате полученная вкладчиками сумма гораздо ниже первоначального вклада. Люди, которые пришли в эту компанию позже всех, остаются ни с чем.

*Второй вид - псевдоинвестиционные компании.* Подобные организации часто обнаруживаются среди религиозных школ и сект. Мошенники воздействуют на новичков разными способами: уговорами, внушением, запугиванием. Инвестиции объясняют необходимостью продолжения «благого дела». Но взносы идут не на благотворительность, а перечисляются на счета организаторов.

*Третий вид - так называемые торговые компании.* О возможности покупки человек узнает через Интернет или бумажный каталог. Ему предлагают купить какую-то вещь по очень низкой цене. А если он привлечет к покупке кого-то еще, то получит товар абсолютно бесплатно. Клиент платит, но либо ничего не получает, либо ему доставляют некачественную продукцию. Выяснить, кто именно получил деньги, бывает очень сложно.

Признаки мошеннических финансовых схем:

1. *Агрессивная реклама в средствах массовой информации и Интернете*, обещающая процентные выплаты по привлеченным средствам по ставке, заведомо выше средней по рынку займов. Широко известная финансовая пирамида «МММ» возобновила свою деятельность в Интернет-пространстве под названием «МММ-2011», в том числе и в Кыргызской Республике. В Интернете и рекламных проспектах «МММ» размещена информация о том, что при депозитных вкладах возможна прибыль в размере до 75% в месяц, тогда как средневзвешенные процентные ставки по депозитам коммерческих банков составляют около 10% в национальной и около 6% годовых в иностранной валюте соответственно. Неужели эти цифры не вызывают сомнений?

2. *Вложения, которые невозможно проверить*, предлагаемые под видом «новых», незнакомых инвестору финансовых услуг, якобы обеспечивающих необычно высокую доходность и надежность.

В одном из регионов Кыргызстана была организована финансовая пирамида под названием ОсОО «Сабина Бизнес». Условно организаторы назвали свою пирамиду «игрой». Суть этой игры состояла в том, что один клиент вносил 16 000 сомов и постепенно через определенные промежутки времени получал пять раз по 11 000 сомов. Для привлечения новых клиентов «мошенники» придумали легенду, в соответствии с которой, *якобы деньги, вложенные населением, инвестируются в высокодоходный бизнес за границей*. В эту игру было вовлечено очень много граждан, которые вначале получали хорошие выигрыши, но потом произошел сбой. Организаторы пирамиды не смогли вернуть деньги вовремя, и как следствие - клиенты обратились в правоохранительные органы.

Опыт соседнего государства...

6 января 2004 года Верховный суд Таджикистана вынес приговор учредителям так называемой «бисерной» фирмы «Джамаль и компания». Директор компании получил 11 лет заключения, его первый заместитель и главный бухгалтер - по восемь лет.

Жертвами финансовой пирамиды стали примерно 60 тыс. граждан Таджикистана.

3. *«Заумные названия»*. Необходимо признать, что броское, запоминающееся название является одним из главных маркетинговых ходов.

«The Securities and Exchange Company»; «Forex Investment»; «High Interest Exchange»; «Universal Future Exchange» - вот далеко не полный список «заумных» названий, которые используются организаторами финансовых пирамид всего лишь как привлекающее средство. Очень часто используются «модные» термины в названиях финансовых пирамид, такие как «трейдинг», «фьючерс» и т.д. Необходимо подчеркнуть, что названия финансовых пирамид также могут быть более простыми, например: ОсОО «Сабина бизнес»; ОсОО «Базис Альфа Ко» и др.

4. *Создание эффектной и максимально правдоподобной легенды*. Например, один из Общественных Благотворительных Фондов (ОБФ) проводит агитационную работу по вовлечению населения Кыргызстана в члены данной организации. При этом представители Фонда акцентируют внимание на возможности предоставления вступившим в их ряды беспроцентных арабских кредитов с отсрочкой платежей сроком на пять лет. Но при этом каждый желающий получить беспроцентный арабский кредит должен обратиться с заявлением о вступлении в ряды ОБФ, уплатить вступительный взнос в размере 1 000 (одна тысяча) сомов. Когда сформируется список нуждающихся в количестве не менее пяти тысяч человек, Фонд якобы должен подать заявку на получение арабского кредита.

1. «Партнерские программы» (пример работы схемы Qwestnet). Человек А, купивший товар на сайте компании QNet, получает возможность развиваться по «бизнес-плану». Это означает: пригласить двух людей «бизнес-партнеров, условно назовем их Б и В», а затем обучать их, чтобы они, в свою очередь приглашали своих людей и т. д. При этом, доход

человек получает только за балансы. Доступным языком - 2 человека, которых А может пригласить, становятся левой и правой руками. Когда оба человека будут найдены, человек А «закроется» и получит свои первые деньги. Дальнейший его доход будет зависеть от того, как быстро и пропорционально будет идти процесс приглашения у левой (Б) и правой (В) рук. Если правая рука перестанет работать (человек уедет из страны/пойдет служить/уедет отдыхать), а левая будет дальше развивать пирамиду, человек А ничего не получит, ибо нет баланса. И ему придется снова искать человека, которого он мог бы поставить под свою правую руку, чтобы были балансы, и, как следствие, получить доход.

Для вхождения в систему человек должен купить товар. К примеру, в Таджикистане цена товара составляла 600 долларов США. Товаром чаще всего выступают «уникальные» изделия, рыночная стоимость которых в разы ниже, а их качество и свойства под большим сомнением, такие как «Био-диск», который якобы, лечит от множества заболеваний; часы; монеты и другие товары. Деньги достаточно серьезные, учитывая тот факт, что ВВП на душу населения в этой стране составляет чуть более 900 долларов. При получении баланса выплачивается 200 долларов.

Нетрудно подсчитать, что полностью сумма покрывается на третьем-четвертом поколении выстроенной от человека пирамиды. Дальше уже будет приходиться прибыль. Разумеется, есть еще много различных нюансов, касающихся выплат дохода. Сутью этого не меняется - под прикрытием «бизнес-плана» кроется финансовая пирамида глобального уровня.

Каждый следующий уровень пирамиды требует в два раза больше людей, чем предыдущий (мы говорим об идеально заполненной пирамиде). Сила математики позволяет нам легко понять, что в любой момент времени ровно 50% всех участников пирамиды не получили ничего (они только-только вступили в секту). Ещё 25% (предыдущий слой) получили по ~ 200 долл. США за то, что нашли двух доверчивых лопушков с деньгами. Ещё 12,5% (поднимаемся ещё на один слой) получили по ~ 600 долл., что всё ещё не дотягивает до первоначального взноса.

Вывод простой:  $50\% + 25\% + 12,5\% = 87,5\%$  (т. е. почти все) отдали за «начало бизнеса» больше, чем получили. И это верно в любой момент времени! Например, в тот момент, когда доверчивые «простаки» закончатся, рост сети в регионе прекратится, а 87,5% успешных бизнесменов вдруг останутся только со своими долгами.

2. *Выплата дохода и возврат инвестированных средств на начальном этапе* с целью формирования у инвестора заключения о честности и респектабельности компании. Этот элемент является одним из важнейших. Инвестор, вложив небольшую сумму на незначительный срок и получив ее обратно с обещанным доходом, убедился в платежеспособности компании. В дальнейшем он регулярно увеличивал суммы вкладов и сроки вложения. В итоге, информация о выгодности инвестиций и надежности компании распространялась методом «сарафанного радио» среди потенциальных инвесторов, побуждая их принять участие в финансовых операциях.

3. Для того чтобы избежать повторения ситуации, случившейся с вкладчиками таких финансовых пирамид, как «МММ», «Рентон Групп», Национальный банк извещал граждан Кыргызской Республики не поддаваться на подобные провокации. Обращайтесь за финансовыми услугами только в те организации, которые лицензируются и регулируются Национальным банком и Госфиннадзором КР. Особенности мобильного мошенничества и риски для населения. Согласно прогнозам Juniper Research, к концу 2017 г. количество пользователей сервисов мобильного банкинга во всем мире превысит 1 млрд человек. Для сравнения: в текущем году количество таких пользователей оценивается на уровне 590 млн. Вместе с тем прогнозируемая цифра в миллиард пользователей мобильного банкинга

к 2017 г. будет составлять только около 15% общего количества пользователей мобильных телефонов к этому времени. Несмотря на это, в исследовании отмечается, что многие пользователи уже сегодня видят преимущества доступа к банковским услугам через свои мобильные телефоны.

**Список использованной литературы:**

1. У.С. Хикматов, М. Т. Койчуева. Основы финансовой грамотности. Учебное пособие./ Бишкек 2015. [стр.136 – 145.]
2. Хикматов У.С. Микрофинансовый сектор и развитие малого предпринимательства в Республике Таджикистан./Душанбе: Ирфон, 2010. [стр.185]
3. Финансовая грамотность. Материал из Википедии - свободной энциклопедии / [<http://ru.wikipedia.org>]

\* \* \*

УДК 656.073.431.1

ЭЛЕКТРОНДУК КАПЧЫК ЖАНА МОБИЛДИК БАНКИНГ АЗЫРКЫ ЗАМАНДЫН  
ТАЛАБЫ  
ЭЛЕКТРОННЫЙ КОШОЛЕК И МОБИЛЬНЫЙ БАНКИНГ ТРЕБОВАНИЯ  
СОВРЕМЕННОГО ОБЩЕСТВА  
E-WALLET AND MOBILE BANKING REQUIREMENTS OF MODERN SOCIETY

*Уркумбаева Г.Ж. – окутуучу, ЖАМУ Аксы колледжи.*

**Аннотация:** *Электрондук капчык бул электрондук алып журуучунун кагаз түрүндө гана эмес акчалай бирдигинин сакталышы. Электрондук капчык интернетте таралган белгилүү финансылык уюмду башкарат. Электрондук капчыкка ээ болуу үчүн үйдөн чыгуунун да кажети док.*

**Аннотация:** *Электронный кошелек это денежные единицы, только не бумажные, а хранящиеся на электронном носителе. Электронный кошелек управляется определенной финансовой организацией расположенной в интернете. Для создания своего электронного кошелька не нужно даже выходит из дома.*

**Annotation:** *E-wallet is the monetary unit but not paper and stored on electronic media. The E-wallet is controlled by a certain financial institution located on the internet. To create your e-wallet you do not even need to leave the house.*

**Ачык сөздөр:** *капчык, он-лайн төлөмдөр, виртуалдык карттар, туташканда логин, сыр сөз, пин-код, интернет-банкинг, интерфейс, үй-банкинг, ыкма, төлөм карт.*

**Ключевые слова:** *кошелек, виртуальные карты, сетевой логин, пароль, пин-код, интернет-банкинг, интерфейс, домашний-банкинг, метод, карта-оплата*

**Key words:** *purse, on-line payment, virtual card, network login, user name, password, PIN-code, internet-banking, interface, home-banking, method, card-payment.*

Кыргыз Республикасынын банк системасы бүгүнкү күнү банктык кызмат көргөзүүнүн кеңири тармагын сунуштап жатат. Инновациялык технологиянын өнүгүүсүнүн натыйжасында, банктык кызмат көрсөтүү да өнүгүп-өсүп, азыркы учурда эл аралык жаңы денгээлдерге жетишип жатат. Тактап айтсак, азыр банктык кызмат көрсөтүүлөр менен аралыктан туруп эле каалаган учурда жана каалаган жерден колдонууга шарт түзүлүп жатат.

Банктык төлөм кызмат азыркы учурда – бир кыйла динамикалык темп менен өнүгүп жаткан ишмердүүлүктөрдүн бири болуп саналат. Коммерциялык банктар тарабынан көргөзүлүп жаткан атайын кызмат көрсөтүүлөр түздөн-түз телекоммуникациялык чөйрө менен байланышкан. Анын негизинде, реалдуу убакыттын ичинде тейленип жаткан банктардын ар башкалыгына карабай, жеке же юридикалык жактар болсо деле каалаган эсептешүүлөрүн жүргүзүүгө шарт түзөт. Күнүмдүк турмушта көпчүлүк жарандар коммуналдык кызмат көрсөтүү, интернет, салык же жол кыймылын бузгандыгы үчүн айып-пул төлөөнү азыр электрондук акча же электрондук капчык, интернет банкинг жана мобилдик банкинг аркылуу жүргүзүп калышкан.

Электрондук технологиянын ылдамдык менен өнүгүшү акчаны которуу, сактоо же төлөм жүргүзүү, эсептешүү боюнча улам жаңы формаларга өтүүгө өбөлгө түзүп жатат. Азыркы убакта банктык төлөм карталары менен ири соода-сервистик мекемелерден товарларды сатып алуу эч ким үчүн жаңылык деле болбой калды.

Өнүккөн өлкөлөрдө так эмес түрдө эсептешүү эбак эле жашоонун нормасы катары кабыл алынып калган. Ушуга жараша биздин республикабыз дагы дүйнөлүк тенденциядан артта калбай, коммерциялык банктардын банкомат жана терминалдарынын түйүндөрүн кеңейтип, кызмат көрсөтүүнүн көптөгөн түрлөрүн сунуштап жатат.

Азыр банк карттары менен эч кимди тан калтыра албайсың. Азыр андан сырткары мобилдик, электрондук төлөм жүргүзүү, интернет банкинг кызматы сыяктуу заманбап төлөм жолдору бар. Мунун баары ыкчам маалымат алууга жана интернет аркылуу өздүк банктык эсебинизди башкарууга ыңгайлуу шарт түзөт. Ушуга жараша үйдөн чыкпай туруп эле, төлөм жүргүзүп же бир нерселерди сатып алсаңыз болот. Так эмес төлөм жүргүзүүнүн бир аз убакыттын ичинде калк үчүн популярдуу болуп кетишине – анын ыкчамдыгы, ыңгайлуулугу, коопсуздугу жана ишенимдүүлүгү себеп болду десем жаңылышпайм.

Дүйнө жүзүндөгүдөй эле, Кыргызстандын заманбап төлөм кызматынын рыногу тездик менен өнүгүүдө. Электрондук каражаттарды пайдалануу аркылуу көптөгөн мүмкүнчүлүктөргө жана кызмат көрсөтүүнүн кеңири спектрине жол ачылып жатат. Айта кетсем, электрондук акчанын пайда болушу менен колдонуучулар акча каражаттарын которуу, ар түрдүү төлөмдөрдү жүргүзүү, банктык кызматтарды адистердин же кассирдин жардамы жок эле каалаган убакта өз алдынча ишке ашырууга шарт түзүлдү. Ушул сыяктуу прогресстердин натыйжасында жана атаандыштыкты колдоо максатында, азыр коммерциялык банктар кардарга кызмат көрсөтүүнүн улам жаңы технологиялык ыкмаларына өтө баштады. Биздин республикабыздын аймагында азыр Элкарт улуттук карты жана ошондой эле Visa, Master Card, China Union Pay, Золотая корона аттуу эл аралык төлөм карталары колдонулуп келет..

Банк карттары айлык маянаны алууда, соода түйүндөрүндө товар үчүн төлөм жүргүзүүдө, коммуналдык төлөм, интернет, байланыш ж.б төлөм жүргүзүүдө ыңгайлуу инструмент катары бааланат. Колдонуучулардын ыңгайлуулугу жана жаңы кардарды тартуу үчүн азыр коммерциялык банктар смс-билдирүү, кошумча кызматын пайдаланып жатышат. Бул билдирүү аркылуу картадан-картага акчанын которулгандыгы, транзакция же овердрафт жүргүзүлгөндүгү, интернет банкинг жана башка кызматтар тууралуу маалымдалат. Эгерде статистикага токтоло турган болсок, анда картты чыгаруу жана колдонуу кызматы менен өлкөбүздөгү 23 коммерциялык банктын ичинен 22 банк алектенет.

Азыркы турмушта адам үчүн керектүү нерсе болуп эсептелген, адаттагы банктык карттар менен чогуу коммерциялык банктар инновациялык маалымат технологияларын өнүктүрүү аркылуу кардарларга алыста туруп банктык эсептерди башкаруу ыкмаларын көрсөтүүдө. Мындай кызмат – интернет банкинг/мобилдүү банкинг деп аталат. Бул

кардарга гана эмес, банктын өзүнө да ыңгайлуу. Интернет каналдары аркылуу колдонуу менен кардар каалаган учурда, үйдө болобу, жумушта же башка өлкөдө болобу, өзүнүн банктык эсебин көзөмөлдөп, банктык кызматтарды колдоно алат. Кандайдыр бир төлөмдү төлөө, акча которуу, насыяны төлөө же башка банктык кызматтарды колдонуу үчүн, кардарга банкта кезекте туруунун кереги жок. Бүгүнкү күндө, интернет-банкинг кызматын 20 коммерциялык банк сунуштайт.

Азыркы мезгилде электрондук коммерциянын түзүлүшүнүн механизминде, акчаны сатып алуучудан сатуучуга жеткирүү суроолору абдан актуалдуу.

Он-лайн төлөмдөр эл аралык карттар, виртуалдык карттар, электрондук акчанын жардамы менен тез өткөрүлөт.

Бирок, хакердик атакалардын жана алдамчылык операциялардын дэңгээли интернет тармагында өтө бийик болгондуктан, бул банктык эсептеги акчанын жоголушуна алып келет. Көпчүлүк учурда, алдамчылыкка жөнөкөй жарандар кабылышат, анткени алар элементардуу коопсуздук эрежелерин колдонуу жөнүндө жеткиликтүү маалымат албагандыктан ушундай абалдарга кабылышат. Коопсуздук эрежелери менен милдеттүү түрдө банктар, банктык эсеп ачууда жана кандайдыр бир кызматка келишим түзүүдө танышуусу зарыл.

Көпчүлүк учурда, жарандар Улуттук банк мобилдик операторлорго кайрымдуулук иштер үчүн номер ачууга тыюу салды деп айтылып жүрүшөт. Мисалы: кичине балдардын операцияларына каражат топтоо үчүн тийиштүү документтердин топтомун талап кылуу менен акча чогултууга. Кайрымдуулук эсептерине мобилдик которууларын тыюу салынгандыгынын себеби эмнеде экенин анализдеп коробуз.

Улуттук банк тарабынан кайрымдуулукка жумшалган акча каражаттарын топтоого тыюу салынган эмес. Бул жерде маселе Улуттук банк тарабынан коомчулуктун кайрымдуулук максатында банк бөлүмдөрүнүн эсептешүү счетторун колдонуу, Мыйзам ченемдеринин талаптарын колдонууда болуп жатат. Банк мыйзамдарында жарандар ортосундагы эсептерди жүргүзүү коопсуздук талаптары орун алган, ал эми акчанын сакталышы бөлөк мамлекеттик кызмат менен камсыздалат. Тагыраак айтсак, Кыргыз Республикасынын аманаттарын коргоо Агенттиги аркылуу ишке ашырылат.

Кыргызстанда электрондук акча рыногу, болжолдуу 2011 жылдан баштап өнүгө баштаган. Биринчилерден болуп, электрондук капчыктарды төлөмдөрдө жана эсептешүүлөрдө колдонуу кызматтарын менчик компаниялар сунуштаган. Алар төлөм рыногунун жаңы катышуучусу болуп саналат, жана маалымат технологияларында негизделген. Мындай төлөм компаниялар төлөм кызматтардын кардарларына көп ыңгайлуу мүмкүнчүлүгүн сунуштоо үчүн, өзүнүн технологияларын рыноктун талаптарына жараша, тез ылайыкташтыра алышат.

Банктык продуктарды республикабыздын алыскы аймактарында жайылтуу максатында, электрондук акчалардын таралуусун коммерциялык банктар гана эмес, алардын агенттери – юридикалык жактар жана жеке ишкерлерлердин да мүмкүнчүлүгү мыйзамдаштырылган.

Ошондуктан, электрондук капчыкты чыгарган төлөм уюмдар, өздөрүнүн ишмердүүлүгүн КР мыйзамынын талаптарына ылайык келтирүүгө тийиш. Бул, төлөм уюмдар коммерциялык банктар менен келишим түзүүсү керек дегенди билдирет. Анын негизинде банк тийиштүү электрондук акча системасында чыгарылган акчанын гаранты болуп саналат жана акча каражаттардын кайтаруусун камсыздандырат.

Кыргызстанда, азыркы мезгилде, 5 электрондук акча системасы бар. Кардар, электрондук акчалар менен 200 ашык кызматтарын акысыз төлөй алат. Алардын катарына: коммуналдык төлөмдөр, мобилдүү телефондун балансын толтуруу үчүн төлөмдөр, интернет, он-лайн оюндарга төлөмдөр, салык төлөмдөр, электрондук акчалардын ортосунда

болгон акча которуулар, электрондук акчаны нак акчага айландыруу, чек ара аркылуу өткөрүлүүчү төлөмдөр жана башкалар кирет. Электрондук капчыкка ар түрдүү каналдар менен кирүү мүмкүнчүлүгү бар: мобилдик түзүлүштөр аркылуу – USSD командалар, iOS жана Android негизиндеги мобилдик түзүлүштөргө атайын приложениелер, жана ошондой эле веб-интерфейстерди колдонсо болот.

Банктык эсепке өтүүнүн бүгүнкү күнгө эң популярдуу каражаты бул – төлөм карт. Кыргыз Республикасынын банктык төлөм карттарынын рыногу динамикалык жол менен өнүгүп жатат. Алар массалык түрдө чекене соода кылууга жана өлкөнүн аймагында үзгүлтүксүз төлөм жүргүзүүгө багытталган. Ошондой эле, пенсия-пособияларды, айлык акыларды өз убагында алууга жана бизнес менен ишкердикти өнүктүрүүгө арналган. Акыркы кездерде электрондук акча колдонуучулар тарабынан популярдуу болуп, аны менен соода-сервистик түйүндөрдө же интернет чөйрөсүндө эсептешүү, соода жүргүзүү каралган.

Төлөм системасында катталып жана электрондук капчык түзүү үчүн бир нече мүнөттүк убакыт гана талап кылынат. Аны үчүн сизге жаккан каалаган системаны (Элсом, Мобильник Деньги, WebMoney, Яндекс.Деньги, Qiwi ж.б) тандап алуу керек. Электрондук капчык деп – сиздин өздүк эсебиңиз аталат. Капчыкта сиз жашаган өлкөнүн жана сизге ыңгайлуу болгон валютадагы акча каражаты сакталат. Ал капчык аркылуу сиз интернет-дүкөндөрдөн соода кылып, ар кандай кызмат акылар үчүн төлөм жүргүзсөңүз болот. Ошондой эле айрым сервистик жайлар электрондук каражаттарды жөнөкөй акчага которуп, виртуалдык дүйнөдө гана эмес, накталай колдонгонго мүмкүнчүлүк берет.

Төлөм карттар азыркы учурда төлөм системасынын рыногундагы алдынкы орундардын бирин ээлеп келет. Банктык төлөм карт – бул төлөм жүргүзүүчү инструмент. Анын ээси банкомат, терминал же башка жабдуулардын жардамы менен товар, кызмат көрсөтүү үчүн төлөмдөрдү жүргүзөт жана накталай акчаны төлөм карт аркылуу чыгарып алууга мүмкүндүк алат. Кыргыз Республикасындагы банктык карттар рыногу дайыма кардарлардын массалык түрдө эсептешүүгө мүмкүнчүлүк берүүчү жаңылыктарды эске алуу менен жаңыланып турат. Коммерциялык банктар ийкемдүү тарифтик саясат жүргүзүп, банктык төлөм карттарды тейлөө боюча кошумча мүмкүнчүлүктөрдүн спектрин, аны колдонуунун аймагын кеңейтүүдө жана инновациялык технологияларды киргизүүдө.

Азыркы учурда магазин, ресторан, сулуулук салону, мейманкана, май куйуучу жайлар ж.б айрым соода-сатык жана сервистик жайлар атайын нак эмес төлөм жүргүзүүнү кабыл алуучу терминалдар менен жабдылган. Башкача айтканда, товар жана кызмат көрсөтүүлөрдүн акысы үчүн банктык төлөм карталарды колдонушат. Дал ушул жабдуулар пос-терминал деп аталат. Төлөм жүргүзүү же кабыл алуунун инфраструктурасы дайыма кеңейип келет. Анын ичинде жеке ишкерлер жана юридикалык жактар банктык төлөм карталарын колдонуп, төлөмдөрдү кабыл алыш үчүн сөзсүз пос-терминалдар менен жабдылышы талап кылынат. Бул жерден белгилей кетүүчү нерсе, биздин өлкөдө товар жана кызмат көрсөтүүлөр үчүн төлөм карттарын колдонууга шарт түзүү максатында ПОС-терминал менен жабдылып, мамлекет жана калк үчүн артыкчылыктар каралган. Баарынан мурда – бул кардарлардын укугун коргоого багытталат. Андан кийин акча булагынын айкындуулугу, өлкө бюджетине салык төлөмдөрүнүн түшүүсүн көбөйтүү, жүгүртүүдө жүргөн акча каражатына контролдукту арттыруу жана нак акчанын көмүскө жүгүртүлүшүнүнүнүн үлүшүн азайтуу. ПОС-терминалды кою менен соода-сатык, сервистик мекемелерге дагы бир кыйла жеңилдиктер каралган. Анын натыйжасында, нак эмес төлөм жүргүзүүлөрдө сатыкка карата салык алынбайт, нак акча менен иштегенге караганда жумуш азаят (кабыл алуу, сактоо, транспортировкалоо жана коопсуздук).

Аралыктагы банктык кызмат көрсөтүүлөр – бул банк кардарга өзүнүн кызматын аралыктан туруп көрсөтүүсү аталат (дистанционно). Бул кызматты банктык эсепке байланышкан интернет-банкинг, мобилдик банкинг, үйдөгү банкингте да киргизип коюуга болот. Интернет-банкинг – кардардын банктык эсебине Интернет аркылуу кирип, башкарууну түшүндүрөт. Үй банкинг (home-banking) – бул дагы аралыкта ишке ашырылып, үйдөн чыкпастан туруп, үй же кеңсе телефону аркылуу банктын компьютердик түйүнүнө кошулуу айтылат. Ал эми мобилдик банкинг, аты айтып тургандай эле уюлдук телефон аркылуу банктык эсепти башкаруу аталат.

Төлөм рыногунун жеткиликтүүлүгү жана арзандыгына байланыштуу көптөгөн ишкерлер ага карата тартылып жатат. Анын негизинде чекене төлөм жүргүзүү рыногунда жаңы оюнчулар пайда болуп, төлөм жана эсептеп жүргүзүү иштерин аткарууда. “Кыргыз Республикасынын лицензиялык-уруксат берүүчү системасы тууралуу” Мыйзам кабыл алынганга чейин бул компаниялар эч ким тарабынан этибарга алынбай келген. 2015-жылдын башында Улуттук банк алардын көзөмөлдөөчүсү болуп аныкталгандан бери, алар ишмердүүлүгүн жүргүзүү үчүн төлөм системасынын оператору же төлөм уюмунун деген лицензияны Улуттук банктан алышы керек. Азыркы учурда мындай лицензияга 20дан ашык уюм ээлик кылды. Төлөм системасынын жана төлөм уюмдарынын оператору тууралуу кененирээк маалыматты Улуттук банктын расмий сайтынан таба аласыздар.

Банктар өзүлөрүнүн кардарларына сунуштаган жана аларды алыста туруп тейлегенге мүмкүнчүлүктү берген ыңгайлуу сервис жөнүндө сүйлөшөлү. Бул кардар Интернет аркылуу өзүнүн банктагы эсебине кирүүгө мүмкүндүктү алып, банкка барбай эле ар кандай төлөмдөрдү жүргүзө ала турган интернет-банкинг кызматы.

Интернет-банкинг – бул интернет бар жерде каалаган күнү жана каалаган жерден күнү-түнү колдонуу мүмкүнчүлүгү менен Интернет аркылуу банк кызматтарын көрсөтүү. Көпчүлүк банктар кардарлар менен Интернет аркылуу иштешкенге мүмкүнчүлүктү берген системаларды киргизе башташты.

Мындайча айтканда, интернет-банкинг менен кардар банкка барбай эле банктык операцияларды жүргүзө алат. Дистанциондук банктык тейлөөнүн заманбап формалары маалымат-коммуникациялык, ошондой эле мобилдик технологиялардын жайылтылышына салыштырмалуу жакында эле өнүгө баштады.

Интернет-банкингдин жардамы менен карталар аркылуу операцияларды жүргүзсө болот. Мында карталарды колдонуунун шарттары тууралуу маалыматты, жүргүзүлгөн операциялар боюнча жана эсептеги калдыктар тууралуу көчүрмөнү, акча каражаттарды бөлөк эсепке же болбосо бөлөк банкка которууну, ар кандай коммуналдык кызматтар үчүн төлөмдөрдү жүргүзсө болот.

Интернет-банкинг кредиттер менен операцияларды жүргүзгөнгө, карыздарды көрүп турганга, негизги карызды жана пайыздарды жабуу мөөнөтү жана суммасы, кредит боюнча эсептелген пайыздардын суммасы, пайыздык чен жана анын көлөмү тууралуу маалымат, кредит боюнча каалаган мезгил ичиндеги жүргүзүлгөн төлөмдөрдүн тарыхы тууралуу маалыматтарды билип турганга ыңгайлуу.

Андан тышкары интернет-банкинг кызматы аркылуу салымдар жана эсептер менен операцияларды жүргүзсө болот. Мисалы, эсептер боюнча салымдар жана калдыктар тууралуу маалыматты көрүү, эсептер боюнча жана пайыздык чендин салымдары боюнча өлчөмүн көрүү ж.б.

Интернет-банкингдин негизги артыкчылыктары – бул убакытты үнөмдөө, эсептерди күнү-түнү контролдоп туруу, кайсы болбосун онлайн-төлөмдөрдү үзгүлтүксүз жана ыкчам өткөрүү.

Кардарларга керектүү интернет-банкинг системаларынын негизги үч мүнөздөмөсүн белгилеп кетсе болот:



1. Функционалдык мүмкүнчүлүктөр;
2. Системаны колдонуунун ыңгайлуулугу;
3. Финансылык маалыматты сактоо жана тапшырып берүү коопсуздугун камсыз кылуу.

Интернет-банкинг системасынын функционалдык мүмкүнчүлүктөрү канчалык кең болсо, башкача айтканда, банктын кардарларына Интернет аркылуу кызматтар канчалык көбүрөөк болуп жеткиликтүү болсо, мындай система ошончолук толугураак жана керектүү болот. Интернет-банкинг системасынын программалык камсыздоосун орнотуу жана оңдоо канчалык түшүнүктүү жана оңой болсо, ар кандай банктык кызматтарга ээ болуш үчүн системада операцияларды аткаруу ыктары канчалык ыңгайлуу жана жөнөкөй болсо, ошончолук ал ыңгайлуу болот.

Бүгүнкү күндө Кыргызстандагы 24 коммерциялык банктардын арасында 15 коммерциялык банк ушундай кызмат көрсөтөт. Тарифтер 500 сомго чейин жетет. Эгер юридикалык жак интернет-банкинг кызматына туташайын десе, ага атайын программа орнотулат жана төлөмдөр ай сайын алынып турат, эгер жеке жак туташайын десе ага эсеп-картасына кирүүгө мүмкүндүк берилет, ошондо кардарга интернет-банкинг кошумча тейлөө катары бекер бериле баштайт.

Интернет-банкингди колдонуу маалыматтык коопсуздук маселелерин чечүүдө өзгөчө мамиле кылууну талап кылат. Ага банк тарабынан киргизилген техникалык жана уюштуруу чечимдери сыяктуу эле кардардын кыймылдары жана сактык чаралары кирет. Мисалы, бул кызматка туташканда логин (user name) жана пароль (password) же болбосо пин-код (PIN-code) берилет.

Биздин өлкөдө интернет-банкингди колдонгондордун саны күндөн күнгө өсүп жатат. Ошондуктан кызматтын мындан ары жайылтыла беришине ишенич бар. Бирок колдонуучулардын санын көбөйтүү үчүн керектүү инфраструктураны түзүш керек. Бул кызматтар үчүн төлөмдөрдү жүргүзгөнгө ыңгайлуу системасын жана интернет-дүкөндөрдөн товарларды алып келүү системасын түзүш керек, ошондой эле калктын компьютердик жана финансылык сабаттуулугун да көтөрүш керек. Азыркы учурда интернет-банкинг кызматтарын колдонгондордун көбү ишканалардын бухгалтерлерлери. Алар Интернет аркылуу эсептешүүлөрдү аткарып, көчүрмөлөрдү алып, төлөм тапшырмаларды жөнөтүшөт.

Интернет-банкингди колдонуу чекене тейлөөнүн өнүккөнүнө байланыштуу, кийин Интернетти көбү колдонуп, калктын финансылык активдүүлүгү жогорулай баштаганда, интернет-тейлөө стандарттуу жана жайылтылган кызматтардын бирине кире баштайт. Интернет-банкингдин өнүгүү потенциалы Кыргызстанда абдан чоң. Мындай өнүгүү өлкөдөгү аймактарда ылдам интернетке кирүүнүн жайылтылышына жана интернет-соода менен электрондук коммерциянын өнүгүшүнө байланыштуу.

Андан тышкары, банктар дагы акыркы мезгилде өздөрүнүн кардарларын арзандатылган тарифтер менен, интерфейске кирүүнүн ыңгайлуулугу жана оңой болгондугу менен интернет-банкингди колдонууга активдүү түрткү берип жатат.

Интернет-банкингдин жаңы мүмкүнчүлүктөрү аны дүйнө жүзү боюнча, ошондой эле Кыргызстанда да, эң эле ылдам өнүккөн жана популярдуу банктык сервистердин бири кылат.

Коммерциялык банктар жакында интернет-кызматтарды колдонбой ишмердүүлүгүн жүргүзө албай калат, антпесе алар кардарларын жоготуп алышы мүмкүн. Бүгүнкү күндө ыңгайлуулук, мобилдик жана ылдамдык абдан маанилүү. Ар бирөөбүз бүгүнкү күндө интернет-банкингдин мүмкүнчүлүктөрүн жана ыңгайлуулугун баалап көрсөк болот.

Эгер биз прогрессивдүү технологиянын агымында болобуз десек, анда мобилдик капчыктан эч кайда качып кутула албайбыз. Бүгүнкү күндө банктардын инфраструктураны кууп жетүүгө мүмкүнчүлүгү аз. Банк секторунун республика боюнча 2500дөн бир аз ашык

эсепти толтуруу түйүндөрү бар. Ал эми уюлдук операторлордун мындай түйүндөрүнүн саны 25 000ди түзөт. Бир дагы инвестиция бул эсепти толуктай албайт жана электрондук төлөмдөрдү уюлдук операторлордун катышуусу жок мобилдик банкинг сыяктуу ийкемдүү кызмат көрсөтүү сунуштай албайт. Созүмдүн жыйынтыгында, товар жана кызмат үчүн эсептешүү накталай эмес ыкмаларын колдонуу жалпы өлкөбүздүн экономикасында жүгүртүлгөн акча каражаттардын ачыктыгына алып келээрин белгилеп кетмекчимин.

**Колдонулган адабияттардын тизмеси:**

1. «Байланыш операторлорунун ассоциациясы» А.Куренкеев
2. «Кыргыз Туусу» Н. Назаралиева №8 (24205) 2.02.2018
3. Кут Билим 12-январь 2018-жыл
4. «Эркин Тоо» №6 (24203) 26.02.2018 С. Максүтова
5. «Эркин Тоо» №6 (24203) 26.02.2018 А.Чамашев
6. <http://www.trainet.org/topics/view/28КЭУ> учун виртуалдык ресурстар борбору
7. [www.kyrgyztuusu.kg](http://www.kyrgyztuusu.kg)

\* \* \*

УДК 82 (091)

ИСПОЛЬЗОВАНИЕ М.М.ПРИШВИНЫМ ИЗОБРАЗИТЕЛЬНО-ВЫРАЗИТЕЛЬНЫХ  
СРЕДСТВ В ЛИРИЧЕСКИХ МИНИАТЮРАХ  
М.М.ПРИШВИНДИН ЛИРИКАЛЫК МИНИАТЮРАЛАРЫНДА КӨРКӨМ СҮРӨТТӨӨ  
КАРАЖАТТАРЫНЫН КОЛДОНУУСУ  
THE USE OF FINE-EXPRESSION MEANS IN PRISHVIN'S LYRICAL MINIATURES

Алимаматова Д.А. – преподаватель, ЖАГУ  
Сулейманова Т.А. – старший преподаватель, ЖАГУ

*Аннотация:* В данной статье раскрывается роль изобразительно-выразительных средств языка в лирических миниатюрах М.М.Пришвина. В статье даны определения терминам: эпитет, метафора, олицетворение. На примере произведений ММ Пришвина показаны их функции в предложении. К примеру, эпитеты выполняют функции, обозначающие цвет, время, звук, величину, форму, качество, свойство, состояние предметов и явлений. Метафоры обозначают количество, форму внешнего вида предметов; впечатления, ассоциации. У ММ Пришвина природа обладает человеческими действиями и чувствами. Явления природы и животные наделены речью.

*Аннотация:* Бул макала М.М.Пришвиндин лирикалык миниатюраларындагы тилди каймана-көркөм каражаттардын ролу менен таанышуу максатында келип чыккан. Бул макалада терминдерге аныктамалар берилет: эпитетке, метафорага, олицетворениеге. М.М.Пришвиндин чыгармаларынын негизинде алардын сүйлөмдөгү милдеттери каралат. Мисалы, эпитеттер түстү, убакытты, үндү, өлчөмдү, форманы, сапатты, касиетти, объекттердин жана кубулуштардын абалын билдиришет. Метафоралар санды, объекттердин сырткы көрүнүшүнүн формасын; тикирлерди жана окшоштукту көрсөтүп турат. М.М.Пришвиндин чыгармаларындагы табият менен адамдын, анын сезимдеринин жакындыгы чагылдырылган. Жаратылыш жана жаныбарлар сөзгө, кепке ээ.

**Annotation:** *The role of the expressive means of language in the lyrical miniatures of M. M. Prishvin is revealed in this article. The article defines the terms: epithet, metaphor, personification. On the example of M. M. Prishvin's works their functions in the sentence are shown. For example, epithets perform functions that denote color, time, sound, magnitude, form, quality, property, the state of objects and phenomena. Metaphors denote the number, shape of the appearance of objects; impressions, associations. In M. M. Prishvin nature has human actions and feelings. The phenomena of nature and animals are endowed with speech.*

**Ачык сөздөр:** *лирикалык миниатюралар, көркөм сүрөттөө сөздөр, эпитет, метафора, олицетворение, сүрөттөлүш, сезим, белги, маани, көрүнүш, абал.*

**Ключевые слова:** *лирические миниатюры, изобразительно-выразительные слова, эпитет, метафора, олицетворение, образ, чувство, признак, значение, явление, состояние.*

**Key words:** *lyrical miniatures, expressive words, epithet, metaphor, personification, image, feeling, sign, meaning, phenomenon, state.*

Есть писатели, чьи книги становятся друзьями человека с самых ранних лет. К ним относится Михаил Михайлович Пришвин. Его лирические миниатюры, короткие детские рассказы, как и философские повести и романы, полны удивительных открытий, нравственной красоты, они оставляют в душе человека светлые чувства. Каждому, кто читал произведения Пришвина, знакома радость общения с писателем, открывающим красоту окружающего мира, обладающим поэтической непосредственностью восприятия, свежим, как бы первым узнаванием жизни. Его по праву считают непревзойдённым мастером пейзажа и великим знатоком русской природы. За М.М. Пришвиным прочно закрепилось определение «певца природы». «Действительно, природа – это творческая лаборатория писателя, его рабочий кабинет. Здесь он черпал поэтическое вдохновение и «записывал» многие удивительные явления прямо с природы».

Рассмотрим понятия эпитет, метафора, олицетворение на примере лирических миниатюр М.М.Пришвина.

Эпитеты – это «определяющие слова, обладающие особой художественной выразительностью, выражающие чувства автора к изображаемому предмету, создающие живое представление о предмете и т.п.». С этой точки зрения прилагательные голубой, серый, синий и т.п. в сочетании со словом небо не могут быть названы эпитетами; таковыми служат, например, прилагательные свинцовый, стальной, янтарный и т.п.

В лирических миниатюрах М.М. Пришвина встречается множество разнообразных эпитетов. В произведениях М.М. Пришвина эпитеты выполняют разные функции:

1.Эпитеты, обозначающие цветовой признак. Так как писатель внимательно наблюдает за цветовой палитрой природы, таких эпитетов в его произведениях много. Например: В каждом зонтике непременно лежал внутри розетки белый комочек снега... В кочках стояли высокие серые сухие зонтики («Зонтики»); А дома в голубом сумраке перспективой удаляются, всё голубея и голубея («Дворец моей юности»); Всё зеленеет, трава, деревья, на горизонте шоколадного цвета с такими густыми почками, что птица сядет и скроется («Предмайское утро»); Когда же я возвращался около полудня домой, луг был опять весь золотой («Золотой луг»).

2.Эпитеты с временным значением. Для М.М. Пришвина интересна природа в разные времена года и в разные периоды суток. Он часто употребляет эпитеты с временным значением. Например: ... вешние воды уносят семечки в другое место, не всем же и зонтикам на одном месте сидеть («Зонтики»); Рябчики пересвистываются и начинают предвесенние поиски пары («Последние морозы»); Раньше в этом мартовском солнце видел цветы на кофточках, а теперь вижу цветы в глазах у людей... («Мартовское солнце»); ... и тут на одной ветке в лучах вечернего солнца сидела водяная крыса

(«Водяная крыса»); Все летние птички пели, и всё пахло («Сон моей матери»); Весенний хлам в лесу до тех пор, пока не закроется зеленью, ворчит, кричит, колет глаза («Весенний хлам»).

3.Эпитеты, определяющие явление со звуковой стороны. М.М. Пришвин не только видит, но и слышит природу, он слушает её звуки и шорохи. Например: Есть в звучных боровинах такая тишина, что слышно «ку-ку»... («Звучные боровины»); Вот убежит волна далеко и не придёт, и шумовая завеса упадёт... («Молодые листики»); Звонкое радостное утро («Звонкое утро»); Заметил на полях множество певчих дроздов; они слетали с полей на берёзы и пели: певчий гомон стоял в лесу («Радость прилёта»).

4.Эпитеты, обозначающие величину, форму предмета. Например: А когда насмотришься, спрашиваешь себя: отчего все фигурки, создаваемые падающими снежинками, имеют округлую форму? («Квартальный столб»); ... сверху везде снег лежит в мелких голубых рябинках-волнах... («Под снегом»); В кочках стояли высокие серые зонтики («Зонтики»); Три большие берёзы в самом низу срослись между собой и так втроём прожили большую жизнь («Три берёзы»); А голуби поднялись на крышу огромного дома («Гололедица»).

5.Эпитеты, указывающие на возраст предмета. Например: Посмотри, что сделал мороз с маленькими, в ладонь, густыми, как щётка, молодыми ёлочками! («Всё слышно, всё видно!...»); Как хочется жить на земле, где старые деревья видели моего деда и прадеда ещё маленькими... («Старые деревья»).

6.Эпитеты, определяющие и подчёркивающие внешние признаки предметов и явлений. Например: Вчера был солнечный день («Весенняя дорога»); Липа, наконец, подняла и расправила блестящие листья («После дождя»); Когда яркий майский свет врывается в тёмный хвойный лес с липовым подлеском, тени чернеют, а в светах огромные светящиеся раскрытые, но не расправленные почки молодых лип, тогда непременно слышится «ку-ку» («Кукушка»); Полная тишина, безоблачное небо, ночной хороший мороз, и теперь днём в голубых тенях везде мороз («Схватка»).

7.Эпитеты, характеризующие качества, свойства, состояние предметов и явлений. Например: Воздух тяжёлый, сырой... Утром земля парила, и небо низкое своим туманом доставало дыхание земли («Низкое небо»); ... река всем льдом своим тесным, густым пошла... («Моя 76-я весна»); Девственная природа тем радость, что в ней себя ребёнком чувствуешь... («Вопрос»); А светлюбивая сосна рядом с ёлкой живёт и не жалуется... («Жажда света»).

8.Эпитеты, содержащие оценку силы, количества, степени проявления какого-либо свойства, качества. Например: Вчера совсем уж собралось потеплеть, но подул сибирский ветер, среди яркого дня стало холодно, а ночь была на нуле («Сибирский ветер»); Целый день перемены: то яркое солнце, то проливной дождь («Жар-птицы»); После обеда пошёл окладной мелкий, тёплый дождь, от которого завтра всё оживёт («Первые цветы»).

9.Эпитеты, содержащие авторскую оценку предметов и явлений окружающей природы. М.М. Пришвин, внимательно наблюдая за природой, любуясь и восхищаясь ею, при помощи оценочных эпитетов выражает своё отношение к ней. Например: На одном комочке сидел великолепный цветистый щегол... («Зонтики»); Солнечные ручьи, голубые утренники, и вечером робкие ручьи, и ночь, и утро являются над сухими крышами («Прогулка»); Не хочется забыть вчерашний дивный день («Весна воды»); Роскошное утро, везде блестит роса на траве («Явление радости»); За ночь, слава богу, выпал хороший снег... («В городе»); Такая чудесная погода, какая редко бывает и в апреле («Осень улыбается»).

Многие названия лирических миниатюр писателя содержат эпитеты. Например: «Предмайское утро», «Под чистым небом», «Молодой дуб», «Золотой луг», «Весёлая тень».

Метафора – это слово или оборот речи, употреблённые в переносном значении для определения предмета или явления на основе какой-либо аналогии, сходства. Различают метафоры общеязыкового характера («стёртые»), метафоры, сохраняющие «свежесть», и метафоры собственно поэтические, которые отличаются индивидуальным характером.

Метафора занимает особое место в палитре изобразительных средств языка М.М. Пришвина. Посредством метафор М.М. Пришвин создаёт замечательные словесные образы-портреты, образы-картины, передаёт тончайшие оттенки чувств, состояния природы.

В основу пришвинской метафоризации может быть положено сходство самых различных признаков предметов:

1.Сходство предметов по цвету: А в белые просветы между деревьями сюда врываются пучками светлые лучи, и последние золочёные листики лещины горят в них, как и вправду золотые («Зазимок»); Острыми шильцами зелёными наклюнулась черёмуха, и шоколадные издали берёзовые почки, наверно, уже с зелёными хвостиками («Почки раскрываются»); И ещё бывает осенью, когда берёзки, перед тем как скрыться, прощаются своим золотом («Берёзы»).

2.Сходство формы, внешнего вида предметов: Высокая ель над омутом до того умершая, что даже длинные бороды зелёных лишайников почернели, сжалась, попадали («Хмель»); ... берёзка эта висела зелёная, потому что, вероятно, ремешок коры подавал сок висящим сучьям («Жизнь на ремешке»); А самые верхние крылышки совсем высоко поднимаются, и на самом верху пальчик ёлки показывает направление вверх... («Ёлка»); У подножия ели лежали во множестве стерженьки расшелушённых клестами, дятлами, белками шишек... («Плоды»); ... протаяла щетина корзиночной ивы, и, наверно, в ней уже кипит незаметная жизнь насекомых («Незаметная жизнь»); Каждый прошлогодний стебелёк стоит в снежном стаканчике («Всё слышно, всё видно!..»); Монетки осени так промёрзли или подсохли, что слышно, как в трепете, друг о друга стучат («Чувство свободы»); Ни одна иголочка не пошевеливается от бури, и только ветки-крылья, покачиваясь, как будто спрашивают совета друг у друга: как же дальше нам быть? («Терпение ёлки»); Папоротники окружили маленькую ёлку так плотно, что от неё осталась только головка крестиком, рыжая шейка и покатые плечи из двух веток... («Папоротники»); По утрам множество грачей разгуливает на тонких своих ножках в густых широких штанишках («Грачи»).

3.Сходство количества предметов. Нередко у М.М. Пришвина встречаются метафоры, построенные на основании сходства количества предметов: Видно, как ручей под этим тончайшим льдом гонит огромное стадо пузырей... («Чувство земли»); На этом красном холмике резко представилась тесная группа чёрных деревьев и поехала по красному влево («Лёд идёт»); Стена ёлок, казалось, вышла на борьбу с дубом и, раздумывая, остановилась («Заброшенная поляна»); Там, где тогда мчались весенние потоки, теперь везде потоки цветов («Реки цветов»).

4.Сходство действия, состояния предметов. Общие черты в характеристике действия, состояния создают большие возможности для метафоризации глаголов: Вечер зацвёл на закате голубыми снегами, розовым лесом, а небо кругом горело... («Вечер зацвёл»); На лугах ночевал туман («Дождь»); Ведь чем тише сам, тем больше замечаешь и ценишь движение жизни («Движение»); Рожь наливают («Рожь наливают»); Какой денёк вчера просверкал! («Денёк просверкал»); Это соединение между собою живых материалов сопровождается вспышкой радости («Спящие почки»).

5.Сходство впечатления, ассоциаций. Предметы, явления, действия могут сближаться не только на основании внешнего подобия, но и по общности производимого ими впечатления. Например: Как хотел, жаждал я сказать кому-нибудь о великом царстве света там, наверху! («Мои земляки»); Весна света началась на дороге («Весенняя дорога»); Замечаю, что весна в душах людей современных стала раньше наступать, чем в далёкие времена, когда жизнь была спокойнее («Весна»); Я это только недавно открыл и назвал весной звука («Весна звука»); Раньше в этом мартовском солнце видел цветы на кофточках, а теперь вижу цветы в глазах у людей... («Мартовское солнце»); В полях началась рябь проталин, пестрота, «сорочье царство» («Река отделилась»); Человеческий глаз быстрее, а если лесным глазом поглядеть... («Лесной глаз»); В золотистых оранжевых сорочках рождаются новые веточки ёлки... («Угрюмое дерево»).

Часто М.М. Пришвин использует метафоры в названиях миниатюр: «Лесная книга», «Дыханье леса», «Светильники осени», «Берёзкам зябко», «Весна теней», «Весна звука» и т.д. Они помогают автору привлечь внимание читателей и отражают его восприятие окружающего мира.

Олицетворение – это наделение неживых предметов человеческими чувствами, мыслями, поступками, речью. Вот как, например, А. Гайдар использует этот троп в рассказе «Голубая чашка»: Сбежались отовсюду облака. Окружили они, поймали и закрыли солнце. При олицетворении описываемый предмет может внешне уподобляться человеку: Зелёная причёска, Девическая грудь, О тонкая берёзка, Что загляделась в пруд? (С.А. Есенин). Ещё чаще неодушевлённым предметам приписываются действия, которые доступны лишь людям: Изрыдалась осенняя ночь ледяными слезами (А.А. Фет); На родину тянется туча, Чтоб только поплакать над ней (А.А. Фет); И цветущие кисти черёмух Мыли рамы фрамуг (Б. Пастернак).

Важную роль играют олицетворения в произведениях М.М. Пришвина. Они представлены в пришвинских текстах следующими группами.

1.Наделение явлений природы человеческими действиями: У тех деревьев ветки всегда купаются в свете... («Движенье леса»); Все кустики одеваются, все ветки распускаются, а между ними там и тут ёлочки по-прежнему стоят на своём («Прекрасное мгновенье»); Ёлка молодая пользуется каждой возможностью, чтобы укрыться в тени от мороза и горячих лучей солнца («Белолапки»); Так, складываясь, ручейки на опушке натекли в одну круглую яму, и два молодые дерева увидели себя в зеркале («Победа»); Папоротники окружили маленькую ёлку... («Папоротники»); ... вершина засохла, так и засохла вся целиком, а нижние сучья давно уже сброшены, и дерево сухостойное остановилось и умерло («Суховерхая сосна»); Сучья шатром ложились на землю под тяжестью хвои... («Сильный сук»); Свет в Москве обнимает человека и несёт («Сверкающие дни»).

2.Наделение явлений природы человеческими чувствами, состояниями: Создавая парк, мы плачем об утраченном лесе, и когда осенью нам кажется, будто все деревья плачут о чём-то, то это деревья взяли от нас свои слёзы: плачут они о потерянном счастье дикого леса («Небывалое»); ... берёзка торжествует в косых лучах («В глубину»); Листик свет любит, а корешок сосёт землю («Петля»); ... мороз замечтался о далёкой тропической стране, и, пока занимается узорами, тёплая вода убежала под землю («Лесное зеркало»); Пусть небо и безоблачное, а солнце смущённое, или, бывает, холодное, не красное, а жёлтое и разное, и свет разный («Смущённое солнце»).

3.Наделение явлений природы, животных речью: Ни одна иголочка не пошевеливается от бури, и только ветки-крылья, покачиваясь, как будто спрашивают совета друг у друга: как же дальше нам быть? («Терпение ёлки»); У верхних был свой разговор, у нижних свой, и теперь вся ёлочка от ветра общую беседу вела («Разговор ветвей»); Видел,

как в лесу сосны спорили с ветром («Сосны спорили с ветром»); А дальше там папоротник на одном стебельке перешепнулся с другим... («Дыханье леса»); Деревья стоят, ветер перебирает листики, и они болтают между собой, а ветки согласно кивают друг другу («Держава ствола»); Знакомый поток вошёл в тесный лес и заговорил... («Пузыри»).

Часто автор использует олицетворение в названиях миниатюр: «Собачий рассказ», «Угрюмое дерево», «Добрая природа», «Смущённое солнце», «Весна спешит», «Дыханье леса», «Поющие деревья» и т.д.

#### Список использованной литературы:

1. Геймбух Е.Ю. «Лесная капель» М.М. Пришвина. // Русский язык в школе. – 2003. – №1.
2. Котюрова М.П. Стилистические ресурсы лексики. // Стилистический энциклопедический словарь русского языка / под ред. М.Н. Кожинной. – М.: Флинта: Наука, 2003.
3. Кулебякина М.Ю. Изобразительно-выразительные средства языка. // Русский язык в школе. – 2006. – № 3.
4. Москвин В.П. Эпитеты в художественной речи. // Русская речь. – 2001. – № 4.
5. Перепёлкина Н.А. Работа с эпитетом как путь к постижению образности художественного текста. // Русский язык в школе. – 2001. – № 3.
6. Пришвин М.М. Зеркало человека. – М.: Правда, 1995.
7. Цепке Т.И. Анализируем лирические миниатюры М.М. Пришвина. // Русский язык в школе и дома. – 2005. – № 3.
8. Чижова Т.И. Пришвинское «родственное внимание» к природе на уроках русского языка. // Русский язык в школе. – 2000. – № 2.

\* \* \*

УДК 37.091.3.

### РОЛЬ И ЗНАЧЕНИЕ ДИКТАНТОВ ПРИ ОБУЧЕНИИ РУССКОМУ ПРАВОПИСАНИЮ В КЫРГЫЗСКОЙ ШКОЛЕ КЫРГЫЗ МЕКТЕБИНДЕ ОРУС ТИЛИНДЕ ТУУРА ЖАЗУУГА ҮЙРӨТҮҮДӨГҮ ЖАТ ЖАЗУУНУН РОЛУ ЖАНА МААНИСИ THE ROLE AND THE MEANING OF THE DICTATIONS IN LEARNING RUSSIAN SPELLING AT KYRGYZ SCHOOLS

*Калмуратова Г.А. – старший преподаватель  
кафедры русской филологии ЖАГУ*

**Аннотация:** В данной статье отражены роль и значение диктантов как основного способа обучения русскому правописанию в кыргызской школе. Проблемы правописания всегда были и остаются актуальными. В решении этой проблемы большую роль играют обучающие диктанты. Они должны проводиться систематически и целенаправленно. Материалы статьи могут быть использованы в практике преподавания русского языка в кыргызской школе.

**Аннотация:** Бул макалада кыргыз мектебинде орус тилинде туура жазууга үйрөтүүдөгү жат жазуунун ролу жана мааниси чагылдырылган. Туура жазууга үйрөтүү проблемалары дайым актуалдуу болуп келген жана боло бермекчи. Бул проблеманы чечүүдө үйрөтүүчү жат жазуулардын ролу чоң. Аларды системалуу жана максаттуу

*түрдө өткөрүп туру зарыл. Макаланын материалдарын кыргыз мектебинде орус тилин окутууда колдонууга болот.*

**Annotation:** *In this article reflected the role and the meaning of dictations as the main way of learning Russian spelling at Kyrgyz schools. The problems of spelling always were and become the relevant. In the decision of these problems played the main role learning dictations. They must held systematically and purposefulness. The materials of this study may be used at the practice of teaching Russian languages at the Kyrgyz schools*

**Ключевые слова:** *диктант, обучающие диктанты, контрольный диктант, списывание, орфография, пунктуация, упражнение, способ обучения, план-конспект.*

**Ачкыч сөздөр:** *жат жазуу, үйрөтүүчү жат жазуулар, текшерүү жат жазуу, көчүрүп жазуу, орфография, пунктуация, көнүгүү, окутуу ыкмасы, план-конспект.*

**Key words:** *dictation, teaching dictations, control dictation, cheating, spelling, punctuation, exercises, the way of teaching, plan abstract.*

Роль и значение диктантов при обучении русскому языку в кыргызской школе неизмеримо. Диктант был, есть, остаётся основным способом обучения правописанию. Правила орфографии, устанавливая единые написания, облегчают письменное общение между членами общества. Неправильные написания затрудняют чтение, понимание написанного, иногда совершенно искажают смысл слова.

В школе орфография и пунктуация не изучаются как самостоятельный раздел языкознания. Они изучаются, как сквозной раздел, попутно с другими разделами. Лишь систематическая, планомерная и целенаправленная работа по орфографии может обеспечить успех и результат. Приведём примеры, когда неправильно поставленный один знак или одна буква может повлиять на судьбу человека:

\*Казнить нельзя помиловать! – распространенное выражение, в котором перестановка запятой меняет смысл фразы на противоположный.

Казнить, нельзя помиловать! – казнить, наказать.

Казнить нельзя, помиловать! – пощадить, простить.

\* Оптика или аптека? Во время войны горело здание. У входа висела надпись «Оптека». Оптика или аптека – не могли определить солдаты. Если аптека, немедленно надо потушить пожар, там медикаменты для спасения солдат.

В системе упражнений по орфографии и пунктуации достойное место занимают обучающие диктанты. Поэтому в рабочей программе по практикуму методики преподавания русского языка на методику обучения диктантам нами отведено 4 часа. Предлагаем план-конспект одного из этих занятий.

#### План-конспект открытого занятия

по практикуму методики преподавания русского языка

Тема занятия: Методика проведения обучающих диктантов.

Цель занятия: углубить знания студентов об обучающих диктантах; научить студентов методике проведения обучающих диктантов.

Оборудование занятия: проектор, сборник диктантов.

Ход занятия:

#### 1. Слово преподавателя:

На предыдущем занятии мы говорили о методике проведения контрольного диктанта. Сегодня мы поговорим об обучающих диктантах.

- Чем отличается контрольный диктант от обучающих?

- Контрольный диктант отличается от обучающих:

\*по цели проведения: цель контрольного диктанта – проверить орфографические и пунктуационные умения, а обучающих диктантов – развивать и совершенствовать



орфографические и пунктуационные умения, а также закрепить пройденный теоретический материал;

\*обучающие диктанты имеют несколько видов, а контрольный не имеет;

\*методика проведения контрольных и обучающих диктантов разная;

\*проведению обучающих диктантов отводится от 3 до 20-25 минут, а контрольного диктанта – целый урок, т.е. 45 минут;

\*объем текста и критерии оценки контрольного диктанта определяются программой, а обучающих диктантов – определяются самим учителем.

- Почему у выпускников средних школ низкий уровень орфографической грамотности? С чем это связано?

- Это связано с тем, что на уроках русского языка должное внимание не уделялось обучающим диктантам как основному и единственному способу обучения правописанию. В кыргызской школе учителями русского языка систематически и целенаправленно не проводятся обучающие диктанты; ими планируются и проводятся лишь контрольные диктанты. Учащиеся кыргызской школы при проведении контрольного диктанта испытывают страх и скованность, так как у них не сформировано умение и не выработан навык письма под диктовку.

## 2. Орфографическая разведка.

Борьба с безграмотностью была государственным делом. Что такое ликбез?

Ликбез (ликвидация безграмотности) – это массовое обучение неграмотных взрослых чтению и письму. 26 декабря 1919 года вышел декрет Совнаркома РСФСР о создании ликбезов. Согласно этому декрету, всё население в возрасте от 8 до 50 лет было обязано учиться грамоте на родном или русском языке.

Как обстоит дело сегодня. Современная орфография и пунктуация в плачевном состоянии. Везде мы встречаем ошибки: и на улице, и на телевидении, в газетах, журналах. Везде висят транспаранты, баннеры, надписи с грубейшими ошибками. На это никто не обращает внимания. Ведь это наша с нами задача – бороться с этим негативным явлением.

В связи со сложившейся чрезвычайной ситуацией в нашем городе мы создали Чрезвычайную комиссию, а членам этой комиссии, т.е. чекистам было дано задание – выявить грубейшие орфографические и пунктуационные ошибки на русском и кыргызском языках и сдать материал в соответствующие органы (Кыргыз тили коому при мэрии города Жалал-Абад).

## 3. Предупредительный диктант.

Предупредительный диктант относится к обучающим диктантам. Методика проведения такова:

- сначала повторяется теоретический материал, орфографическое правило, приводятся примеры, т.о. предупреждаются ошибки;

- учитель читает сначала весь текст, затем по предложениям;

- учащиеся записывают текст по предложениям;

- учитель еще раз читает весь текст;

- затем проверяется записанный текст.

Методику проведения данного диктанта покажем на конкретном дидактическом материале. Данный диктант проводится после изучения имени прилагательного, для закрепления правописания частицы не с прилагательными.

- Ребята, вспомните, когда частица не пишется с прилагательными слитно? (Когда можно подобрать синоним без не; когда прилагательное без не не употребляется). Приведите примеры (нелегкий – тяжелый, неширокий – узкий; ненавистный, ненастный).

- В каких случаях частица не пишется с прилагательными раздельно? (Когда имеется противопоставление). Приведите примеры (не легкий, а тяжелый; не широкий, а узкий).

- Как проверяется такой диктант?

\*по заранее написанному на доске тексту;

\*по заранее написанному на плакате тексту;

\*по проецированному на экране тексту;

\*устная и письменная проверка по предложениям (учитель просит одного ученика объяснить орфограмму или вызывает одного ученика к доске, он записывает и объясняет, остальные слушают, проверяют и исправляют свои ошибки);

\*окончательную проверку учитель осуществляет при проверке тетрадей дома.

Оценки должны быть жесткими, так как они были предупреждены.

#### Текст

Здравствуй, племя младое, незнакомое. Это не настоящий, а сказочный лес. Мальчик, сразу видно, неглупый, симпатичный. Небольшую квартиру Валентина держала в чистоте. Он оказался в нелепом положении.

незнакомое – пишется с НЕ слитно, так как можно подобрать синоним без НЕ: чужое;

не настоящий – пишется с НЕ раздельно, так как имеется противопоставление;

неглупый – пишется с НЕ слитно, так как можно подобрать синоним без НЕ: умный;

небольшую – пишется с НЕ слитно, так как можно подобрать синоним без НЕ: маленькую;

нелепом – пишется с НЕ слитно, так как оно без НЕ не употребляется.

#### 4. Выборочный диктант.

Учитель диктует текст, а ученики пишут не весь текст, а нужные слова и словосочетания. Слова записываются в строчку через запяты. Данный диктант проводится после изучения прошедшего времени глагола. Цель проведения – развитие умения письма под диктовку и закрепление прошедшего времени глагола.

Задание: выпишите из текста глаголы прошедшего времени, выделите суффикс и окончания глаголов прошедшего времени.

#### Сестра

Шёл бой. Пуля пробила Ивану Котлову руку и попала в грудь. Упал Иван. Товарищи ушли вперед. Лежит Иван в снегу. Рука болит, дышать трудно. И глаза от боли закрыл.

Вдруг слышит: кто-то тихонько его трогает. Открыл Иван глаза и увидел медсестру из отряда. Девушка осторожно перевязала раны, взяла его винтовку и потащила в безопасное место. Фашисты по ней стреляют, а она ползёт и раненого тащит. Маленькая, а сильная. Так и спасла она Ивана Котлова.

Ответ: Шел, пробила, попала, упал, ушли, закрыл, открыл, увидел, перевязала, взяла, потащила, спасла.

#### 5. Выборочно-распределительный диктант.

Учащиеся выполняют одновременно два задания: они выбирают и распределяют.

Задание: выпишите глаголы в 3 столбика: в 1 столбик – глаголы настоящего времени; во 2 столбик – глаголы прошедшего времени; в 3 – глаголы будущего времени.

#### На ферме

Работа доярки была мне знакома с детства. Я выросла среди добрых трудолюбивых женщин. Очень любила вставать рано, вместе с мамой, и помогать ей. Только начинается день, а на ферме кипит работа. Доярки в белых халатах весело позвякивают ведрами. Мычат коровы.

И я уже мечтала, как мы надоим много молока, молоко поступит в магазины. И люди с удовольствием понесут его домой, будут поить им своих детей.

Нет на свете ничего лучшего, чем доставлять людям радость и удовольствие.

наст. время  
начинается

прош. время  
была

буд. время  
надоим

кипит	выросла	поступит
позвякивают	любила	понесут
мычат	мечтала	будут поить

### 6. Распределительный диктант.

При распределительном диктанте ученики не выписывают, а распределяют весь материал. Задание: напишите в 1 столбик глаголы несовершенного вида, а во 2 столбик – глаголы совершенного вида, укажите способ образования видовых пар.

Белить – побелить, вышить – вышивать, затихать – затихнуть, описать – описывать, очистить – очищать, спорить – поспорить, кидать – кинуть, нырять – нырнуть, насыпать – насыпать.

несовершенный вид	совершенный вид
белить	побелить
вышивать	вышить
затихать	затихнуть
описывать	описать
очищать	очистить
споить	поспорить
кидать	кинуть
нырять	нырнуть
насыпать	насыпать

### 7. Творческий диктант.

Ученики записывают текст, выполняя дополнительное задание. Задание: вставьте в текст, где это возможно, определения.

Наступила весна

Наступила весна. В лесу пахнут ели и сосны. На деревьях набухли почки. Прилетели птицы. По небу плывут облака. Часто греет солнышко. Но по ночам еще бывает мороз. Иногда дует ветер. Это зима напоминает о том, что она еще не ушла.

Наступила весна

Наступила долгожданная весна. В лесу пахнут высокие ели и сосны. На деревьях набухли первые почки. Прилетели перелетные птицы. По небу плывут белые облака. Часто греет весеннее солнышко. Но по ночам еще бывает сильный мороз. Иногда дует холодный ветер. Это зима напоминает о том, что она еще не ушла.

### 8. Списывание.

Списывание является одним из основных приемов обучения учащихся правописанию. В учебниках русского языка часто встречаются задания на списывание. При списывании учащиеся зрительно запоминают написания слов и словосочетаний. Здесь запоминанию способствует и рукодвигательная память. Данная работа проводится после изучения прилагательного, для закрепления суффиксов прилагательных.

Задание: спишите, вставляя суффиксы прилагательных с буквой **н** (звучит музыка и пение соловья).

Авиаци...ое училище, агитации...ая бригада, качеств...ый товар, кож...ая обувь, дерев...ый замок, серебр...ые ложки, стекл...ая ваза, лебед...ое озеро, олов...ый солдатик, гус...ые перья, песч...ый берег, шерст...ые носки, нефт...ой магнат.

*Авиационное училище, агитационная бригада, качественный товар, кожаная обувь, деревянный замок, серебряные ложки, стеклянная ваза, лебединое озеро, оловянный солдатик, песчаный берег, шерстяные носки, нефтяной магнат.*

### 9. Подведение итогов занятия:

- Что вы узнали сегодня на занятии?
- Чему вы научились?

- Будете ли вы проводить виды обучающих диктантов во время практики?

- С какой целью вы это будете делать?

Комментирование и выставление оценок.

10. Задания на дом:

\*подобрать материалы для проведения объяснительного, свободного, словарного диктантов;

\*составить фрагменты уроков с описанием методики проведения вышеназванных обучающих диктантов.

#### Список использованной литературы:

1. Быстрова Е.А., Львова С.И. и др. Обучение русскому языку в школе. М., 2004.
2. Теория и практика обучения русскому языку. Под ред. Р.Б.Сабаткоева. М., 2005.
3. Воителева Т.М. Теория и методика обучения русскому языку. М., 2006.
4. Узарова О.В., Нефедова Е.А. Обучающие диктанты по русскому языку. М., 2006.
5. Нефедова Е.А. 500 контрольных диктантов по русскому языку. 1-4 классы. М., 2013.

\* \* \*

УДК 81

#### КЫРГЫЗ ТИЛИНИН АЙРЫМ МАСЕЛЕЛЕРИ (ЛЕКСИКОЛОГИЯ, ЛЕКСИКОГРАФИЯ) НЕКОТОРЫЕ ПРОБЛЕМЫ КЫРГЫЗСКОГО ЯЗЫКА (ЛЕКСИКОЛОГИЯ, ЛЕКСИКОГРАФИЯ) SOME PROBLEMS OF KYRGYZ LANGUAGE (LEXICOLOGY, LEXICOGRAPHY)

*Курбанбекова А.О. – улук окутуучу, ЖАМУ Аксы колледжи*

**Аннотация:** Бул эмгекте кыргыз адабий тили, анын лексикология, лексикография терминология жана грамматикасынын айрым изилдоого алына турган маселелери берилди. Мындан сырткары кыргыз элинин улуттук доорго чейинки колдонгон жазуулары да киргизилди.

**Аннотация:** В этой статье написано кыргызский литературный язык, его лексикология, лексикография, терминология и некоторые проблемы грамматики. Кроме этого включено письменность кыргызского народа до революционной эпохи.

**Annotation:** In this article was written kyrgyz literature language, it's lexicology, lexicography, terminology and some grammar problems. Also there included writing of Kyrgyz people before the revolutionary era.

**Ачкыч сөздөр:** адабий тил, улуттук жазуу, лексикология, лексикография, терминология, соз айкашы, грамматика, оозеки тил, байыркы турк тили, чагатай тили, араб тили.

**Ключевые слова:** литературный язык, национальный письменность, лексикология, лексикография, терминология, словосочетание, грамматика, разговорный речь, древний тюркский язык, чагатайский язык, арабский язык.

**Key words:** literature language, national writing, lexicology, lexicography, terminology, the word combination, grammar, spoken language, old Turkish language, chagatai language, Arabic language

Кыргыз тили – кыргыз элинин карым-катышынын негизги куралы. Ал Кыргыз Республикасында жана республиканын чегинен тышкары аймактарда жашап жаткан

кыргыз улутунун бирдиктүү эне тили болуп саналат. Кыргыз адабий тили бүгүнкү күндө элибиздин коомдук турмушунун бардык чөйрөсүндө активдүү колдонулат.

Кыргыз эли эң байыркы элдердин бири катары өз башынан көптөгөн тарыхый окуяларды өткөргөн. Аталган эмгекте бул багыттагы керектүү тарыхый маалыматтар пайдаланылды. Ошого жараша кыргыз тилинин өнүгүшү да түрдүү өзгөчөлүктөргө ээ болуу менен өнүгүп келген. Анткени, окумуштуулар белгилегендей, элдин тарыхы менен тилдин тарыхы тыгыз байланышта каралат.

Демек, кыргыз тили байыркы мезгилдерден бери ар кандай кырдаалда өнүгүп келген. Ал бирде өз алдынча калыптанган тил катары жашаса, бирде башка тилдер менен аралашуу процессин башынан өткөргөн.

Октябрь революциясына чейинки мезгилде кыргыз урууларынын башы биригип, бирдиктүү мамлекеттик түзүлүшкө ээ болбой, чачыранды жашагандыктан, кыргыз тили да уруулук диалектилердин деңгээлинде кызмат өтөгөн. Бул учурда ал оозеки сүйлөшүү тилинин гана кызматын аткарган.

Элдин улут катары калыптанышы менен кошо анын бир белгиси болгон бирдиктүү улуттук тили да түзүлөт. Тарыхый маалыматтар боюнча кыргыз элинин улут катары калыптанышы жөнүндө ар түрдүү пикирлер айтылат.

Ошондой болсо да, кыргыз элинин өз мамлекеттүүлүгүнө ээ болуп, бирдиктүү улуттук түзүлүшкө биригиши Октябрь революциясынын жеңишинен кийин ишке ашкандыгын белгилесек болот.

Бирок ага чейин да кыргыз элинин арасынан чыккан сабаттуу өкүлдөрү тарабынан айрым жазма тилдердин колдонулгандыгын акыркы жылдардагы маалыматтар боюнча түшүнүүгө болот. Бул боюнча тилчи окумуштуулар, тарыхчылар тарабынан айтылган көз караштар иштин материалдарында колдонулду. Андай маалыматтар боюнча ал тилдер тил илиминде улуттук доорго чейинки жазма адабий тилдер катары каралат. Мындай тилдердин жалпы элге кеңири тарабагандыгынын бир канча себептерин да аныктоого болот.

Биринчиден, кыргыз эли көчмөн турмушта жашашкандыктан, туруктуу билим берүү жайы уюштурулбагандыктан, кат-сабатын жоюуга шарт болгон эмес.

Экинчиден, карапайым элдин бардык катмары кат таанып, сабаттуулукка ээ болууга мүмкүнчүлүгү болгон эмес.

Үчүнчүдөн, элдин өкүлдөрү өздөштүргөн жазма тил элдин оозеки тилинен алыс болгон.

Мына ушундай шарттардан улам, көп жылдар бою окумуштуулар тарабынан кыргыз эли туташ сабатсыз болгон, же болбосо, кат тааныгандардын саны 1%ке да жеткен эмес деген пикирлер айтылып кыргыз эли колдонуп келген жазма тилдер такыр жокко чыгарылган.

Бул эмгекте улуттук доорго чейинки жазма тилдер катары кыргыз эли колдонуп келген байыркы турк тили, орток түрки же чагатай тили, араб тили жөнүндөгү маалыматтар берилди. Алардын колдонулушун сакталып калган жазма булактар далилдеп турат.

Ал эми Октябрь революциясынын жеңишинен кийин кыргыз урууларынын башы биригип, бирдиктүү мамлекеттик түзүлүшкө ээ болушу, улуттук маданияттын жанданышы менен кошо кыргыз тили да өз алдынча өнүгүү жолуна түшүп, бирдиктүү улуттук тил, андан кийин улуттук адабий тил деңгээлине көтөрүлгөн.

Адабий тил – бул жалпы элдик тилдин негизинде калыптанып, андагы сөздөрдүн колдонулушу такталган, коомдо жашап жаткан ошол тилде сүйлөөчүлөрдүн бардык катмарын бирдей тейлеген орток тил.

Кыргыз адабий тили да жергиликтүү кыргыз диалектилеринин негизинде калыптанган. Ал жалпы элдик тилде эзелтеден бери калыптанып келген тилдик өзгөчөлүктөрдү өзүнө камтуу менен калыптануу жолуна түшкөн.

Кыргыз улуттук адабий тили - бүгүнкү күндө ар тараптан өнүккөн тилдин эң жогорку формасы. Ал оозеки жана жазуу формасында элдин коомдук турмушунун бардык тармактарында активдүү колдонулуп келе жатат.

Кыргыз адабий тили стилдик көп түрдүүлүккө да ээ. Бул анын коомдук турмуштагы аткарган кызматын байланыштуу аныкталат. Кыргыз адабий тилинин кыргыз диалект, говорлорунан айырмаланган атайын орфоэпиялык жана орфографиялык норма, эрежелери бар.

Кыргыз адабий тилинин илимий жактан изилдениши эки мезгилге бөлүнөт: кыргыз тилинин Октябрь революциясына чейин жана андан кийин изилдениши.

Октябрь революциясына чейин кыргыз тили атайын иликтөөгө алынган эмес. Айрым түрколог окумуштуулар тарабынан кыргыз тилинин айрым тилдик өзгөчөлүктөрү башка түрк тилдеринин материалдары менен салыштырылып каралган пикирлер айтылган.

Ал эми революциядан кийинки жылдары кыргыз тилин иликтөө тилчи окумуштуулар тарабынан колго алынып, анын натыйжасында тилдин бардык маселелери терең талданып келе жатат.

Эмгекте азыркы кыргыз адабий тилинин бардык бөлүмдөрү боюнча тилчи окумуштуулардын илимий эмгектери жөнүндө маалыматтар берилди. Ал кыргыз адабий тилинин ар тараптуу илимий изилдөө иштеринин объектисине айлангандыгын далилдеп турат.

Демек, кыргыз адабий тили - бүгүнкү күндө ар тараптуу өнүгүп келе жаткан тил деген жыйынтыкка келүүгө болот.

Октябрь революциясынын жеңилинен кийинки алгачкы жылдарда кыргыз тили боюнча окуу куралдарын жарыкка чыгаруу менен катар сөздүктөрдү түзүү иши да зарыл милдеттерден болгон.

Лексикография - сөздүктөрдү түзүүнүн теориясы жана практикасы жөнүндөгү илим. Лексикографияда ар бир тилде түзүлгөн сөздүктөрдүн саясий, маданий жана тарыхый мааниси бар. Сөздүктөрдү түзүү ишинин жана сөздүктөрдүн бардык түрлөрүнүн алдына түрдүү илимий жана практикалык милдеттер коюлгандыктан, алардын түрлөрү көп.

Кыргыз тилинде сөздүктөрдүн көптөгөн түрлөрү иштелип чыккан. Алгачкы сөздүк К.К.Юдахин тарабынан «Кыргызча-орусча сөздүк» 1940-жылы түзүлүп, 1965-жылы 51 миң сөздү камтыган ошол сөздүк экинчи жолу толукталып, басылып чыккан. Аталган эмгек 1967-жылы түркология илиминин тарыхында биринчи жолу СССРдин Мамлекеттик сыйлыгына татыктуу болгон.

Окумуштуу бул сөздүккө киргизилген материалдарды эл арасынан 1926-жылдан баштап жыйнаган. Сөздүктө азыркы кыргыз адабий тилинин активдүү лексикасы дээрлик толук камтылып, тилде колдонулушу чектелген сөздөргө да орун берилген.

Ал эми кыргыз тилинин лексикология бөлүмү тилдеги сөз казынасын коомдогу өгөрүүлөргө байланыштуу үйрөтөт. Кыргыз тилчилери кыргыз тилинин лексикасынын байышын негизги эки булактан (ички жана тышкы) пайдалануу мүмкүнчүлүгүнө ылайык аныкташат<sup>1</sup>.

Ички мүмкүнчүлүктү пайдалануу жолу менен лексиканын байышынын семантикалык, морфологиялык, синтаксистик жолдору бар.

Сырткы булактарды пайдалануу кыргыз тилине араб, иран, монгол, орус тилдеринен кирген сөздөргө байланыштуу чечилет. Башка тилдерден сөздөрдү кабыл алуу ар түрдүү мезгилге жана тарыхый шарттарга ылайыкталат. Ошондуктан тилдин лексикологиялык

---

<sup>1</sup>. Ахматов Т., Мукамбасв Ж. Азыркы кыргыз тили.-Ф, 1978. 115-бет.

маселелери, негизинен, тарыхый аспектиде каралат. Буга байланыштуу кыргыз тилчилеринин айрым эмгектери кыргыз тилине башка тилдерден кирген сөздөргө арналган.

Кыргыз адабий тилинин азыркы өнүгүшүндө орус тили жана ал аркылуу башка тилдерден келип кирген сөздөрдүн мааниси чоң. Кыргыз лексикасын илимий жактан терең изилдөө боюнча академик Б.М.Юнусалиевдин кыргыз тил илимине кошкон салымы зор. Кыргыз тил илиминде лексикологиянын жалпы маселелерине арналган окуу китептери, тилдин лексикалык катмарлары, сөздөрдүн көп маанилүүлүгү, анын пайда болуу жолдору сыяктуу маселелер боюнча илимий - изилдөө багытындагы эмгектери 60-70-жылдарда жарала баштаган<sup>1</sup>.

Бул жылдары лексикология маселелеринде чыгармалардын тилине изилдөө жүргүзүү иши да колго алынган. Тилдин лексикалык маселелери салыштырма-тарыхый методдун негизинде изилденүүгө тийиш. Кыргыз тил илиминде Б.М.Юнусалиевдин орусча жазылган «Кыргыз лексикологиясы» деген эмгегинде аталган метод колдонулган. Эски жазма эстеликтердин тилин иликтөөгө арналган эмгектерде да бул методду колдонууга аракеттер жасалган.

Кыргыз лексикологиясында топонимика маселелерине арналган эмгектер да жарык көрө баштаган. Мындай эмгектер аркылуу элдин тарыхы, анын башка элдер менен болгон карым-катышы, байланышы жөнүндөгү маалыматтар берилген. Ошондой эле лексикологиянын энчилүү аттарды изилдөөгө арналган бөлүмү - онамастика маселелери да иликтөөгө алынды. Бул маселелер боюнча окумуштуу Ш.Жапаров<sup>2</sup> көптөгөн эмгектерин жараткан.

Белгилүү бир илимдин тармактарында, жалпы эле коомдук-маданий турмушта нерсе, көрүнүү, түшүнүк жөнүндө берилген ат термин деп аталат. Сөз менен терминдин ортосуна кээде чек коюлбай калышы да мүмкүн, анткени айрым сөздө белгилүү бир кесиптик чөйрөдө, илимде, техникада, искусстводо эң алгач термин катары алынат. Эгерде ал сөз жалпы элге тарабастан, белгилүү кесиптик чөйрөдө кала берсе, андай сөз термин катары кала берет. Тескерисинче, термин катары колдонулган сөздөр жалпы элге таралып, алар ичкн түшүнүктүү болуп кетсе, ал кадыресе сөздөрдүн арасына кошулуп кетет.

Терминдер, негизинен, эки түрдүү жол менен түзүлөт:

1. Эне тилдеги сөздөрдү термин катары пайдалануу аркылуу;
2. Башка тилден кирген сөздөрдү термин катары алуу.

Терминдер тилде маанилүү орунду ээлегендиктен, аларды тартипке келтирүүгө дайыма көңүл бурулат. Кийинки мезгилдерде илимдин түрдүү тармактары боюнча терминологиялык сөздүктөр түзүлүп, кыргыз терминологиясы боюнча кыйла илимий-изилдөө иштери жүргүзүлгөн.

Кыргыз тилинин терминология маселелерин тартипке келтирүүдө бүгүнкү күндө да кыйынчылыктар, кемчиликтер орун алып келе жатат. Анын бир көрүнүшү катары кээде башка тилдерден кирген терминдерди которууга мүмкүн болбосо да, түшүнүксүз сөздөр менен кыргызчалоого аракеттери жасалууда.

Терминология маселелери боюнча алгач 20-жылдардан тартып эле басма сөз беттеринде өз учурунда токтомдор, чечимдер, сын макалалар кеңири жарыяланып келген. Азыркы кыргыз адабий тилинин сөздүк составында терминологиялык лексика кеңири орун ээлеп, жазма адабий тил оозеки сүйлөшүү тилинен өзүнүн терминологиялык байлыгы боюнча айырмаланып турат.

<sup>1</sup>. Жапаров Ш. Кыргыз тилчилери.-Б – Н, 2004.

Алгачкы терминологиялык сөздүктөр 30-жылдарда эле түзүлгөн<sup>1</sup>.

Кыргыз тилинин терминология маселелерине белгилешч окумуштуу Ж.Ш.Шүкүров, андан кийин академик Б.Б.Орузбаевалар ийгиликтүү салымдарын кошушкан. Кыргыз тилинде терминдердин колдонулушу боюнча тактай турган маселелер дагы эле арбын. Анткени терминдердин бардыгын кыргызчалап колдонууга мүмкүн эмес экендиги эске алынбай, аларды которуу иштеринде түшүнүксүз көрүнүштөр, чаржайыттыктар орун алып келе жатат.

4. Кыргыз тилинин грамматикалык маселелеринин изилдениши.

Кыргыз тилинин грамматикалык маселелерин иликтөөгө арналган айрым эмгектер 30-жылдардан баштап колго алына баштаган.

Профессор И.А.Батманов кыргыз тилинин илимий-сыпаттама грамматикасын иликтеген эн биринчи изилдөөчү катары 1939-1940-жылдары «Грамматика киргизского языка» деген аталыш менен өз эмгегин жарыкка чыгарган.

Ал эми 40-жылдары Х.Карасаев кыргыз тилиндеги жөндөмөлөр системасын иликтөөгө алган. Кыргыз тилинин грамматикалык түзүлүшүн илимий жактан терең изилдөөдө орус тил илиминдеги, жалпы түркологиядагы жетишкендиктер кеңири пайдаланылган.

Кыргыз тилинин морфологиясы боюнча жаралган илимий эмгектерде сөз түркүмдөрүн бөлүштүрүүнүн принциптери, грамматикалык форма, грамматикалык маани, грамматикалык категориялар жөнүндөгү маселелерге кеңири орун берилген.

50-жылдардан тартып кыргыз тилчи окумуштуулары тарабынан сөз түркүмдөрүнүн дээрлик бардыгы илимий негизде изилдене баштаган<sup>2</sup>.

Кыргыз тилинин синтаксис маселелери 50-жылдардан баштап изилдене баштаган. Грамматиканын синтаксис бөлүмүнүн негизги тармагы болгон – сөз айкашынын, жөнөкөй сүйлөмдүн жана татаал сүйлөмдүн синтаксистик маселелери өз алдынча изилдөөгө алынган.

Кыргыз тилинин синтаксиси боюнча А.Жапаров<sup>3</sup> бир топ эмгектерин жаратып, илимий чөйрөгө жана окурмандарга тартуулаган.

Сөз айкашынын синтаксиси боюнча илимий-изилдөө иштери Ы.Жакыпов, А.Жапаров, А.Турсунов сыяктуу окумуштуулар тарабынан колго алынган. Кыргыз тил илиминде сөз айкаштарынын мүнөздүү белгилери, эркин жана туруктуу сөз айкаштары, сөз айкашы жана сөз, сөз айкашы жана сүйлөм, атоочтук жана этиштик сөз айкаштары сыяктуу орчундуу маселелер илимий негизде такталган. Андан кийинки жылдары коптогон тилчи окумуштуулар тарабынан кыргыз тилинин грамматикалык маселелери ар тараптуу иликтөөгө алынып келе жатат.

#### **Колдонулган адабияттардын тизмеси:**

1. Абдулдаев Э. Азыркы кыргыз тили. -Б.: Кыргызстан, 1998.
2. Ахматов Т., Мукамбаев Ж. Азыркы кыргыз тили. -Ф.: Мектеп, 1978.
3. Биялиев А. Адабий тил жана анын нормасы. -Б.: Учкун, 2002.
4. Жалилов А. Азыркы кыргыз тили. -Б.: «Кыргызстан-Сорос» фонду, 1996.
5. Жапаров А. Кыргыз тилинин синтаксиси. -Ф.: Мектеп, 1979.
6. Жапаров Ш. Кыргыз тилчилери. -Бишкек-Нарын, 2004.
7. Мукамбаев Ж. Кыргыз диалектологиясы жана фразеология. -Б.: Кыргызстан, 1998.
8. Орузбаева Б.Ё. Кыргыз терминологиясы. -Ф.: Мектеп, 1983.
9. Орузбаева Б. Кыргыз тил илими. -Б.: Илим, 2004.

---

<sup>1</sup> . Орузбаева Б. Кыргыз терминологиясы. -Ф., 1983. 65-бет

<sup>2</sup> . К.Сартбаевдин эмгегинде, 46-52-беттер.



10. Сапарбаев А. Кыргыз тилинин лексикологиясы жана фразеологиясы.-Б.: «Кыргызстан-Сорос» фонду, 1997.
11. Сартбаев К.К. Кыргыз тилинин изилдениши.-Ф.:Мектеп, 1981.
12. Сартбаев К.К. Кыргыз тилин окутуунун методикасы.- Ф.:Мектеп, 1971.
13. Сартбаев К.К. Тил илиминин маселелери.-Ф.: Илим, 1987.
14. Сыдыков Ж. Байыркы кыргыз эли-кыргыз тили.- Б.:Бийиктик, 2002.
15. Тенишев Э. Улуттук доорго чейинки кыргыз адабий тили жөнүндө(Алатоо, 1989. №9).
16. Турсунов А. Кыргыз тилинин тыныш белгилер.-Ф.:Мектеп, 1970.
17. Урстанбеков Б., Чороев Т. Кыргыз тарыхы.-Ф.:КСЭ, 1990.
18. Юнусалиев Б.М. Тандалган эмгектер.-Ф.:Илим, 1985.

\* \* \*

УДК 811.512.154

МАМЛЕКЕТТИК ТИЛДИ САБАТТУУ КОЛДОНУУНУ ӨНУКТҮРҮҮ МАСЕЛЕЛЕРИ  
ПРОБЛЕМЫ РАЗВИТИЯ ГРАМОТНОГО ИСПОЛЬЗОВАНИЯ ГОСУДАРСТВЕННОГО  
ЯЗЫКА  
THE PROBLEMS OF DEVELOPMENT OF THE STATE LANGUAGE'S LITERATE USING

**Барктайлы ички сырын дилинен төккөндөрдү.  
Талдайлы дайыны жок максатсыз көпкөндөрдү.  
Даңктайлы эл, жер үчүн келечекке күйгөндөрдү,  
Ата журтту, Жер энени түбөлүккө сүйгөндөрдү!** (Т.Г.Ж.)

20. 09. 2017- жыл. №1/1 - усулдук кеңешме.

*Тойчубекова Г.Ж. – Майлуу-Суу шаары,  
ЖАМУ Майлуу-Суу колледжинин англис тили окутуучусу.*

***Аннотация:** Бул макалада мугалимдер менен окутуучулар, өзгөчө кыргыз тили жана адабияты мугалимдери жана окутуучулары, деген эле Кыргыз элинин мамлекеттик тилиндеги айрым жөнөкөй сөздөрдү катасыз колдонуунун маанилүүлүгү айтылат. Учурда телеберүүлөрдүн жарнактарынан, китептерден, жогорку билимдүү адамдардын сүйлөшүүлөрүнөн каталарды байкап, алардын кийин оңдолбой эле, колдонуу эрежесине айланып калганына күбө болуудабыз. Ой жүгүртүп, талдасак, колдонулган сөз башка маанини берет.*

***Аннотация:** Автор хочет сказать что важно употреблять грамотно некоторые простые слова государственного языка учителями и преподавателями, особенно учителями и преподавателями кыргызского языка и литературы, Кыргызского народа, вообще. На рекламах телевизионных передач, в книгах и в разговорах людей с высшим образованием часто замечаются и повторяются ошибки элементарных слов. Если анализировать, эти ошибочные слова имеют другие смыслы.*

***Annotation:** This article is about the importance of competent and literate using of Kyrgyz (State) language vocabulary by the teachers, especially by the Kyrgyz language and literature teachers and Kyrgyz people at all. Nowadays there are many elementary mistakes on TV advertisements, in the books and in the communications of the cultivated and high educated people. If they analyze the meanings of the mistaken words deeply one can find other meanings of them.*

***Ачык сөздөр:** мамлекеттик тил, сабаттуу колдонуу, ката сөздөр, окутуучулардын милдети, окумуштуулар, тарыхый мисалдар, биздин заманга чейин,*

маанисин талдоо, эң байыркы эл жана тил, намыс, жеке кесиптик компетенттүүлүгүбүздү өстүрүү.

**Ключевые слова:** государственный язык, грамотное пользование, ошибочные слова, долг преподавателя, ученые, исторические примеры, до нашей эры, анализировать значение, древнейший народ и язык, честь, развитие современных профессиональных и ключевых человеческих качеств.

**Key words:** State Language, literate using, mistaken words, teachers' duty, scientists, historical examples, before our epoch, analyze the meanings, the most ancient people and language, honor, to develop the professional competency and human qualities.

“Тил- адамдардын байланыш куралы!” болуу менен, жаралуу, пайда болуу жагынан адамзаттын жашоосунун лингвистика жаатындагы ири, толук изилдене элек, табышмактуу көйгөйлөрүнүн бири.

-Жер жүзүндө жашаган тирүү жаныбарлардын ичинен эмне үчүн адамдар гана тил аркылуу байланышышат?

- Тил кантип пайда болгон? – деген суроолорго окумуштуулар азырга чейин ынанымдуу жооп таба албай келишет. Себеби, илим изилдөөдөн такталат! Дүйнөлүк окумуштуулардын түрдүү, көп жылдык изденүүлөрүнөн келип чыккан ынанымдуу, бирок теориялык ой жүгүртүүлөрү түмөн. Алардын айрымдары:

– Приматтардын добуш чыгарып, кыймыл аракеттери менен көрсөтүп, күчүркөнүп, түшүндүрө берүүсүнөн тил келип чыккан.

– Адамдар акыл- эсинин жардамы менен ар кандай добуштарды кайталай берүү жөндөмдүүлүгүнөн тилдеги сөздөр жаралган.

– Жалпы эле өнүгүүнүн таасиринин кандайдыр бир этабында кеп- баарлашуу жашоо-тиричиликтиң муктаждыгынан пайда болгон.

Первая информационная революция – появление языка; накопление и передача знаний человеком с помощью речи.



– Логикалык ой жүгүртүүлөрдүн жыйынтыгында, ааламды башкарып турган өзгөчө күч: “Кудай жараткан,” – деген пикир дагы айтылган. Окумуштуулар, лингвисттер, философтор жана эволюциялык теорияны ачкан Ч. Дарвин башында турган эволюционисттер тилдин келип чыгуусу боюнча баш катырып, эчендеген изилдөөлөрдү жүргүзүп келишкен. 1866- жылы, Ч. Дарвиндин “Түрлөрдүн келип чыгышы” аттуу эмгеги жарык көргөндөн 7 жылдан кийин, бул маселени ачык эле жактырбай көпкө чейин каршы болуп жүрүшкөндүктөн, Францияда 1965- жылы тилдин жаралуусуна кызыгуу маселелери изилдене баштаганда эле токтотушкан. Анын себебин: “Париждеги лингвистикалык коом (основано в 1864 в Париже, в 1866 принят устав.), алибетте ... далили толук эмес талкууларды талаш суроолорго айландырбоо максатында бул маселе токтотулган”- деп ынандырууга аракеттенген.

Эволюционисттер тилдин жаралышын далилдөөчү, ынандыруучу фактылуу тыянакка келүү үчүн дагы деле изденишүүдө. Бул- жашоо нугу, өсүү!

Бирок, биологиялык түзүлүшү боюнча адамдарды жаныбарлардан айырмалаган негизги белгиси – ой- пикирди үндүн тыбыштык так коштоосу менен чагылдырган тил экени баарыбызга маалым.

“Дүйнөдө 7 миңдей тил, 2,5 миң улут бар. 192 улут эгемен эл. 83 тил кенири тараган.” (Кадыров Ы. Кыргыз маданиятынан тамган тамчылар. –Б.: 2011. – 208 б.). Бул багытта дагы түрдүү маалыматтар бар. Демек, изденүүлөр жүрүп жатат!

Ар бир тилдин өзүнө тиешелүү, бири- биринен айырмаланган, турмуш- тиричиликтин кырдаалдарына байланыштуу өнүгүүсүнүн учурунда жаралган тарыхый өзгөчөлүктөрү ар түрдүү жана арбын.

Кыргыз тилинен эле кыскача маалыматка маани берели. Айрым окумуштуулар: “кыргыз тили түрк тилдеринин кыпчак тобунда жана азыркы 36 тамгалуу кыргыз тили араб алфавитинен жана кириллицадан турат”- дешсе, диалектилер боюнча бир тобу: “1.түштүк- чыгыш; 2.түштүк- батыш; 3.түндүк болуп бөлүнүшөт”; экинчи тобу “Кыргыз тилинин жазуусу кеч өнүккөндүктөн: 1.байыркы (VIII- IX к.к.); 2.орто кылымдагы (X- XVк.к.); 3. жаңы кыргыз тили (XVкылымдан кийинки)”- болуп бөлүнүшөт дешет. Ал эми үчүнчү топ: “ 1. XV- XVIII к.к.; 2. XVIII к.- Октябрь революциясына чейинки; 3. Советтик – бир тилге багыттоо учуру; 4. Советтик мезгилден кийинки” –дешип бөлүшкөн.

“Тилдин тарыхый өнүгүшүнүн бардык этаптарында анын жазма түрүндө сакталып калбагандыктан, аны башка тектеш тилдер менен салыштыруу аркылуу гана чындыкка жетишүүгө болорун изилдөөлөр тастыктайт: болгондо да тилдин байыркы — «жансыз» деп эсептелген фактыларын тектеш тилдерге мүнөздүү фактылар жана алардагы жандуу көрүнүштөр менен салыштыруу аркылуу гана чындык айкындалат. Кыргыз тили Алтай тобундагы тилдердин (башкача айтканда түрк, монгол-манжур жана финн-угор) катарына кирери белгилүү. Ал эми анын өнүгүү тарыхы академик Б. М. Юнусалиевдин пикири боюнча 3 мезгилге: Байыркы, Орто жана Жаңы мезгил деп бөлүнөт.”- деген дагы пикирлер бар. [“Кыргызстан” улуттук энциклопедиясы](#): 4-том. 2012. 832- бет Кыргыз тилин изилдөөдө канча пикир болсо да, тилди изилдеген окумуштуулар менен биз талаша албайбыз.

Бирок, 36 тамгалуу кыргыз тилин мамлекеттик тил катары кадырлап, сабаттуу колдонууга биз - педагогдор биринчи кезекте милдеттүүбүз. Советтик мезгилден кийинки- кыргыз тилин өнүктүрүүнүн курчушу- учурдагы биздин аракеттер менен тастыкталат. Ошондуктан мен англис тилчи болсом дагы филолог жана Кыргызстандын атуулу же жараны катары билген мамлекеттик тилдеги сөздөрүбүздү кесиптик иш кагаздарында туура колдонууга аракеттенели демекчимин. Себеби, кыргыз элинин байыркы улуу элден экенин, кыргыз тилинин жазуулары кеч изилденген менен, оозеки тилиндеги сөздөрүнүн көпчүлүгүнүн байыркы сөздөрдү түшүндүрүп, касиети кийин бурмаланып калгандыгына далил болуучу маалыматтарды башка улуттагы тарыхчы, тилчи окумуштуулар дагы байма- бай берүүдө. Айрым окумуштуулардын маалыматтарына көңүл буралы.

1. “Азыркы кезде Орто Азияда жашап жаткан элдердин ичинен тарыхта аты мынчалык эрте жана көп кезиккен бир да эл болбосо керек.”- деп, “Кыргыздар” аттуу очеркинде улуу академик В.В.Бартольд жазган.

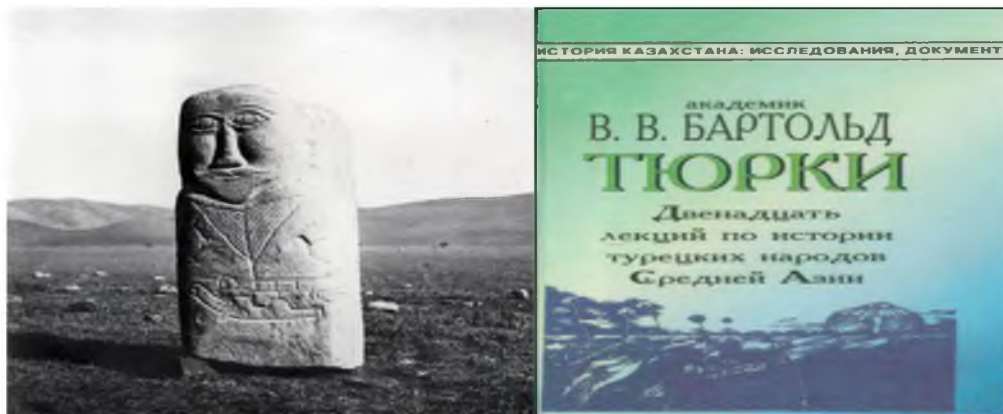

2. Ал эми орустун улуу илимпозу- полковник Григорий Михайлович Федоров, “Байыркы согушкер кыргыз элинин тарыхы” аттуу эмгегин жактап, профессор наамына ээ болгон. Санкт- Петербург шаарынын Ю.В.Андропов атындагы жогорку аскердик маданият институтунун архивинде “*Киргизы № 1,2*” аттуу наамда “*Өзгөчө сырдуу*” (“*Совершенно секретно*”) деген гриф менен азырга чейин сакталып тургандыгын далилдеген Кыргыз атуулу, аскер тарыхчысы, коомдук ишмер, милициянын майору – Аталиев Жаракбек Самиевич.

«Рассекречено в соответствии с приказом Министра обороны РФ от 8 мая 2007 года N181 «О рассекречивании архивных документов Красной Армии и Военно-Морского Флота за период Великой Отечественной войны 1941-1945 годов» (с изменениями на 30 мая 2009 года)» (Интернет булактары.)

Ж.С. Аталиев “Дүйнө жүзүндөгү бардык эл- кыргыздардын уруктары” аттуу 3 бөлүктөн турган китебинде, окутуучусу, Г. М. Федоровдун сабагындагы биздин заманда болгон окуяларга токтолуп, кыргыз тилиндеги сөздөрдүн байыркы маалыматтарынан берет. Мисалы: “Москва- мас көп”, “Киев- кийип”, “Будапешт- буудай бышты”, “Париж- бар ич- сойкулар ушунчалык көп, калганын өзүң билесиң”, “Майдан- Майдан” (кыргыз, украин тилдеринде тең *эл чогулган талааны* түшүндүрөт.). Тарыхый окуялардан жаралган сөздөр: кыргыз жигити менен славян кызы баш кошуп, татарлар пайда болуптур: кыргыз жигитин славян кызы сүйүп калып, 3 жаш чоң болгондуктан, кайын журту казан кошуп, кызды узатышат. Мына ушундан “Казан” деген жердин аты жаралыптыр. Казань - азыр Татарстандын борбору. (“*Сүйүшкөндөрдүн өз эрки качан төшөк булгаса! Казанчынын өз эрки кайдан кулак чыгарса!*”- ушундан калган макал). Кыргыз менен орустан чубаштар- “Чуу баштар” жаралыптыр. 5- 6 жаш улуу кыздарга үйлөнүшүп, чуу- жаңжал менен жашагандан пайда болгон эл экен. “*Орустан досуң болсо, Айбалтаң жаныңда болсун! Орус адамдан коркпойт, балтадан коркот.*” Макалдын жаралышы боюнча уламыш: “*Кыргыздар орустардын жергесине барганда аскер башы ... орустардын эң кыйынына айбалтаны кезеп, “Эй, Топор!”- дегенде орустар: “Да, Топор, Топор!”- дешип, айбалта орусча ушинтип аталып калыптыр. “Топор- иттен башка мал бага албаган кедей”- дегенди түшүндүрөт. Улуу илимпоз Г.М. Федоров “Байыркы согушкер кыргыз элинин тарыхы” аттуу эмгегинде “*Байыркы көчмөн кыргыздар б.з.ч. XII- IX к.к. бүткүл Евразияны жана Түндүк Американы өздөрүнө каратышкан жана басып алган жерлерге ат коюшуп, өздөрүнүн мыйзамдарын киргизишкен.*”- деп жазат. Ал эми Адольф Гитлердин архивинде Улуу Ата Мекендик согуш учурунда: “*Эгерде биз Советтер Союзун басып алсак, Кыргыздар дүйнөдөгү эң ардактуу улут катары биздин сыйлообузда болот!*”- деп айтканы сакталып калыптыр. Аны автор: “*А. Гитлер ... биринчи Кудай жараткан адамдар – Адам- Ата менен Ева (Обо)- Эне кыргыз тилинде сүйлөгөнүн билген. “Демек, “Кыргыз тили – Аалам тили экени мына ушунда жатат”* - дейт. Бул китепти окуган адам биздеги намыскөйлүктүн ж.б.у.с. көптөгөн оң, терс сапаттарыбыздын*

тарыхый маалыматтарына күбө боло алат. Авторду колдоп, мен кыргыз элин намыскөйлүккө, билимдүүлүккө жана илимдүүлүккө үндөймүн!

Мамлекеттик тилди колдонуунун сабаттуулугунун 2 тарабына:

1). Тилибиздин жаралуу тарыхына, улуулугуна маани берип, кебибиздин мазмунунун сабаттуулугун намыскөйлүк менен өркүндөтүүгө ;

2). Кыргыз тилиндеги сөздөрдүн маанисин түшүнүп, күнүмдүк, кесиптик сөздөрдү колдонуунун сапаттуулугуна көңүл буралы - дегим келет.

1). Тилдин маанилүүлүгүнөн тарыхый мисалдар: б.з.ч. III к. Кыргыз Каганатынын (Империясынын) Түмөн падышачылыгы мезгилинде, Байыркы кыргыздарга туткун болуп бараткан элине кеңешин айткысы келип, Кытай ханы Кыргыз Каганынан суранып, кытай тилинде минтип кайрылат: “Менин кымбаттуу элим, силер бийик тоолордо жашаган Чоң элге, б.а.Көчмөн Кыргыздарга эл болуп калуу үчүн баратасыңар: биринчиден, дилинерди берсенер дагы эч качан тилинерди бербегиле, бирок кыргыз тилин сөзсүз үйрөнгүлө; экинчиден, эгер өлбөйүн десенер же күч кубаттуу болууну кааласанар, алардын жазаларынан алыс болуп, буйруктарына кыңк этпей көнгүлө.”- деп, төмөнкү жазалардын түпкүрүн түшүнүүлөрүн айтат. 1- жаза. Качкан кулдун таманын тилип, жылкынын куйругунун кылын салып, тигип коюшат, ал ириндебей бүтөт, бирок 2 чакырымдан алыс жүгүрө албай, жоокер боло албай, майда жумуштарды жасап, жүрө берет. 2- жаза. Каршылык көрсөткөн кулдун колу- бутун бириктирип, байлап сызга, жылаңачтап олтургузушат. Адам бел ооруулуу болуп, эч кимге каршылык көрсөтө албай калат. “Сызга отургузуп кетти.”- деген макал ушундан калган. 3- жаза. Буйругун аткарбаган кулдун чачын кырып, жаңы союлган койдун терисин башына чаптап жаап, күнөстүү жерге 4 күнгө байлап коюшат. Жаңыдан өсө баштаган чачтар кургаган териден өтө албай ичин карай өсүп, “Маңбаш” же “Маңкуртту” жаратып, акыл- эсинен ажырап, бирөөнүн айтканын жасай берүүчү ээрчиме макулукка айланат. 4- жаза. Кулдар кыргыздарды өлтүргөн болсо, оозуна коргошун куюшат. Үчүнчүдөн, билгиле, эстеп калгыла кыргыз калкы- бүт дүйнөнү багындырып алган Аруу – таза кандуу, ишенчээк, өтө өжөр, баскынчы, тобокелчил, бирок- бирине атаандашкан, жакынын алдыга чыгарбаган, текебер, алыскы тууганы тургай, бир тууганынын да ийгилигин көрөлбөгөн ичи тар калк. Алар өз ата – бабаларынын арбактарына сыйынган эл ( Кыргыздардын Аруулугу- өз Ата- Бабаларынын арбактарына сыйынгандыгында жатат!) Байлыкка караганда намысты жогору коюшат. ... . Эгер жагынууну кааласанар, - өз ишинерге так, жоопкерчиликти түтүп болуп, түп аталарын мактагыла, аларды баарынан артык көрүшөт, өзгөлөрдү, жаттарды жакшы сыйлашат. Кыргыздарды бири- бирине жамандай бергиле, душмандашып, өздөрүн- өздөрү кырышканда, силер жетилип, аларга катыла аласыңар, өзүнөрчө эл болуп, жашап каласыңар” – деген экен. Мына ушул акылдын таасири менен азыркы Нарында (Теңир тоодо), Андижанда (Ань- Жи-Аньда - кытай кызынын аты) жана Тянь-Шань тоолорунун ичинде б.з.ч. II к. кытай туткундарынан өзүнчө бир хандык түзүлгөн экен. Кантип? Кытай ханы кыргыздарды кыргыздарга кырдыргысы келип, 1- амалын пайдаланат: 4 жашар эркек баладан башкасын кырып, жок кылып, аларды 20 жашка чыкканча согушкер катары, катаал шарттарда тарбияландырат. Атайын даярдалган курама аскерлердин жардамы менен 2- амалын пайдаланып, кыргыздардын кары- картандарын гана калтырып, калгандарын тегиз жок кылууга бйрук берет (кыргыздарды түп- тамырынан жок кылуунун жолун ойлойт). Курама аскерлер чабылып - өрттөлгөн журттан кайгылуу чыккан комуз менен кыл кыяктын мундуу күүлөрүн угушуп, кимдерди өлтүргөндөрүн түшүнүшүп, туруп калышат. Чабуулдун токтоп калганын көрүп, кытай ханы аскер башчыны жөнөтөт. Хандын буйругу менен бакырып келген аскер башчынын башын кыя чабышып, курама аскерлер кытай ханынын аскерин талкалашат. Кытайлар тарбиялаган кыргыз жигити менен кытай кызынан

жаралган калмак аттуу жаңы улут пайда болот. Бирок, алардын өздөрүнчө жашап калышына Аруу, таза кандуу кыргыздар жол бербей, “кыргыз болсоңор кытайча сүйлөмөк белеңер”- деп аларды Дөндөн (Дондон, азыркы Ростов- на Дону) ары сүрүп чыгарышат. Ошондо, аларды жериген кыргыздарды: “Ылайым өз ата- тегинерди билбей калгыла. Ата-тегинерди билгендеринерди жана бийлегендеринерди укпай калгыла”- деп, өгөйлөнгөн эл каргашкан экен. Улуу эл же байыркы эл экенибизге дагы далилдер: кыргыз тилинин башаты болгон - сүрөттүү же элестүү чиймелер Түндүк Америкадагы таштын бетинен да табылган: бул тил өзгөчө чыгармачылык менен, жазма адабиятка чыйыр салган, турмуштун кыйынчылыгынан пайда болгон тил.



3. Кыргыз эли “Орто Азиядагы эң байыркы элдерден экенин б.з.ч. 99- ж. Кытай тарыхынын атасы Цыма Цянь “Тарыхый жазуулар” аттуу эмгегинде “гэгун” деп кыргыздарды атап кеткен.



Ал эми Бань Гу аттуу дагы бир кытай тарыхчысы кыргыздардын атын “Хань Шу” деген эмгегинде алгачкы учураган эл катары эле эмес, кыргыздар эркиндикке чыгып, өз мамлекетин б.з.ч. III к. эле түзө баштаган эл катары маалымдаган. Бул чыгармадагы “го” деген сөз “мамлекетти” түшүндүрөрүн окумуштуулар далилдешкен. Демек, мамлекеттүүлүккө жетишкен кыргыз элинин тили: “эчен кылым ашкан жол, ташка тамга баскан жол” – деп бекеринен айтылбайт.

Учурда 2009- жылдагы тактоолор боюнча Кыргызстанда 3 млн. 830 миң 556 адамдын эне тили- кыргыз тили; кыргыз тилинде эркин сүйлөгөндөр - 271 миң 187, алардын 212 миң 63ү Кыргызстандык өзбектер. Кыргызстанда кыргыз тилинде сүйлөгөндөрдүн жалпы саны - 4 млн. 568 миң 480, 6 млн. элдин 3,2си КЫРГЫЗ ТИЛИНДЕ СҮЙЛӨГӨН АДАМДАР. Ооба, чет өлкөлүк кыргыздарды кошкондо мамлекеттик тилде сүйлөгөндөрдүн саны көп, бирок сабаттуулугуна байланыштуу мамлекеттүүлүктү бекемдөөгө кошкон салымына ой жүгүртүп, сапатычы?- деп кээде ойлонууга аргасызбыз!

Таза, сабаттуу тилде сапаттуу сүйлөө – асыл касиеттердин бири. Эркүү, туруктуу, көздөгөн мыкты тилектерине жете алган Адам болуу бизге ыйык милдет катары б.з.ч. байыркы доордон калганына күбө болуп жатабыз.

Учурдун талабына ылайык, бар сөздөрдү адамдар кебинде канчалык деңгээлде сабаттуу пайдалана алышат?- деген суроону өзүбүздүн кыргыз тилибизге же мамлекеттик тилибизге байланыштырып, айрыкча окуу жайларда жоопкерчилик менен практикалык иш чараларды өткөрсөк болот. Бир нече сөздөрдүн негизги маанилери бузулуп колдонулуп, алар эрежеге айланып жаткандыгына көңүлүңүздөрдү бургум келет. Мисалы, жашка байланыштуу: “*каарын*” эмес, “*карын*”; берилип угуу маанисинде, “*муюуп*” эмес, “*муюп*”; кар “*ээрип*” эмес, “*эрип*”; “*баардык*” эмес, “*бардык*”, бирок: баары; наристелүү болгондо: “*уулду*”- эмес, “*уулдуу*” болот; кышында “*каар*” эмес, “*кар*” жаайт; “*ооруканага*” ооруш үчүн барышпайт, оорууканага ооруулуу жатып, айыгыш үчүн барат (дээрлик бардык жарнактарда “*оорукана*” деп жазуу оңдолбой жатат! ); түш жорулат-жоорулбайт, жылкы жооруп ооруйт, туурасы: түш жоруу; “*жоорутул*” эмес, “*жортуул*”, “*күнөлүү*” эмес, “*күнөөлүү*”, “*окуутучулар*” эмес, “*окутуучулар*” ж.б.у.с. (мугалимдердин каталары!) Кесиптердин алгачкысы жана авангарды катары, заманбап талаптардын бири-негизги компетенттүүлүктөрдү эске алып, ар бир мугалим - педагогдор жамааты: биринчиден, ой жүгүртүүсүн тартипке салса, экинчиден, ар бир баарлашкан адамынын кары- жашына, кесибине, түшүнүк деңгээлине, башка пикирди кабылуу мүнөзүнө ж.б.у.с. адамдык касиеттерин эске алып, кесибине түздөн- түз тиешелүү педагогикалык, психологиялык билиминин негизинде, татыктуу мамилелешсе, үчүнчүдөн, мамлекеттик тилибиздин оозеки, жазуу түрлөрүн ар кандай чөйрөдө колдонууда тескей билсе, төртүнчүдөн, билим берүү системасына изденгенден тажабаган, кесибин барктаган, замандан артта калбаган, чыгармачыл, мамлекеттик тилдин тазалыгынын маанилүүлүгүн далилдүү аракеттери менен көрсөтө алган, өз укугун учурунда коргой алган кесипкөйлөр тандалса, бешинчиден, саясий, коомдук иштерге тартууда жергиликтүү бийликтен баштап жогорку бийликке чейин, иш чараларды өткөрүүдө “*адамдын санын көбөйтүү үчүн*” билим берүү тармагындагы мугалимдерди, окутуучуларды, окуучуларды, студенттерди ж.б. кызматкерлерди “*кол баладай*” пайдаланууну аң- сезимдүүлүк менен чектесе (себеби, өз кесибине берилүүнүн жоопкерчилигин коомдук иштерге же жетекчиликтин “*татаалдыгына*” шылтоологондордун саны өлкөбүздүн кыргыз улутундагыларда кескин көбөйгөндүктөн, окуу жайлардагы окуу- тарбия иштеринин пландары толук аткарылбай, бийликте уюштуруучулук же тарбиялык багыттагы иштерди аткарууга жөндөмсүз кадрлардын көптүгүнөн, алардын тынымсыз буйруктарынан жаралган мүчүлүштүктөрүнүн таасири билим жана тарбия жаатындагы терс көрүнүштөрдү жаратууда), алтынчыдан, чала сабаттуулугубузду ар бир педагог аттуу моюнга алып, түйшүктүү милдетибизди таза, толук, өзүбүз канааттангандай аткарууга белсенип киришсек, башкалардын эскертүүсүнө караганда жеңил да, калыс да болот. “*Жамандын шылтоосу көп*”- деген элибиздин таамай айткан макалы бар. Ушундай каймана, бирок мааниси терең курч сөздөрдүн улуулугун унутуп, майдаланып, бири- бирибизди түшүнгөн намыскөйлүгүбүз жоголуп бараткандай сезилет. Жетинчиден, мамлекеттик тилдин сабаттуулугуна жетишүү менен мугалим- педагогдор ар тараптан өзүн- өзү өстүрсө - эмгегибиздин өтө төмөн бааланганынан, кошумча акча табуу көйгөйүнө кирип кеткенибизди өкмөт алдында далилдеп, укугубузду коргоп, маянабызды, кеминде 20 000 сомго жеткирүү талабын коюуга тилибиздин күчү жетмек, башка кесиптегилерге үлгү боло алмакпыз.

Ал эми Кыргыз өкмөтү тарабынан педагогдордун маянасын оозго аларлык көбөйтсө, коррупцияга каршы бир орчундуу кадам болмок! Себеби, базар экономикасы мугалимдерди дагы өз эмгегинин баалуулугун жана чыгармачылдык изденүүлөр көп чыгымдарды талап кыларын эсептегенге үйрөттү. “*Ардактуу кесибибиз*” үй- бүлөдөгү көйгөйлөргө, заманбап түшүнүктөгү балдарыбыздын шылдыңдоолоруна айланууда! Жеке тажрыйбамдын негизин окурман- кесиптештериме ынандырып айтып, келечек

муундардын алдында чамабызга жараша таза, майда шылтоосуз жашайлы, иштейли демекчимин. Алибетте, татыктуу адистердин, мугалимдердин катары кескин суюлганынын негизги себеби - маянанын өтө аздыгында экенин өкмөт билерине жана чара көрөрүнө ишенебиз! “Жашоо каражаты жетиштүү болуп, жумуш орундарындагы шарттарыбыз заманбап түзүлсө, чет өлкөлөргө жумуш издеп эмес, саякатка гана барат элек!”- дегендердин саны мугалимдердин арасында гана болбой, карапайым калктын ичинде толтура.

Ошентип, базар экономикасында билимдүүлүгүбүздү пайдаланып, кепти сабаттуу колдонууга болгон көз караштарыбыз боюнча пикирлерибизди жана аракеттерибизди аныктоо максатында чыгармачыл топторду түзүп семинарларды дагы өтүп жатабыз.

#### **Колдонулган адабияттардын тизмеси:**

1. Кадыров Ы. “Кыргыз маданиятынан тамган тамчылар “ 2011- жыл.
2. Бартольд В.В “Киргизы.” Исторический очерк. Фрунзе 1927- жыл.
3. [“Кыргызстан” улуттук энциклопедиясы](#): 4-том. 2012- жыл 832- бет
4. Аталиев Ж.С. “Дүйнөдөгү бардык элдер – Кыргыздардын уруктары” Б. 2017- жыл
5. Интернет булактары.

\* \* \*

УДК 82-13

#### **ЖУСУП БАЛАСАГЫНДЫН “КУТ АЛЧУ БИЛИМ” ПОЭМАСЫ ЖАНА АЙРЫМ ЫР САПТАРЫНЫН КӨРКӨМДҮК ӨЗГӨЧӨЛҮГҮ ПОЭМА “БЛАГОДАТНОЕ ЗНАНИЕ” И ХУДОЖЕСТВЕННАЯ ОСОБЕННОСТЬ КАЧЕСТВ НЕ КОТОРЫХ СТИХОВ ЖУСУПА БАЛАСАГЫНА LITERARY PECULIARITIES OF POEMS AND SOME LINES OF “KUT ALCHU BILIM” BY JUSUP BALASAGYN**

*Шерипбаев А.Р. – улук окутуучу, ЖАМУ*

**Аннотация:** Дастандын кээ бир бөлүмдөрүн талдоого алуу менен автордун жашаган доору, өмүрү, чыгармачылыгы, социалдык абалы, жашоого болгон көз карашы жана айрым ыр түрмөктөрүнүн көркөмдүк маселелери каралды.

**Аннотация:** Жизненная эпоха, жизнь, творчество, социальное состояние, взгляды на жизнь и вместе с этим взяты некоторые части поэмы, а также рассмотрены художественные примеры из отрывков стихов автора.

**Annotation:** Life epoch, a life, creation, social status, views on life and at the same time some of the poem, and also considered examples from literary works excerpts of the author's poems.

**Ачык сөздөр:** Түрк тили, дастан, кыргыз тили, кыргыз эли, ыр түрмөктөрү, ислам дини, кут, көркөмдүк өзгөчөлүгү, өмүр, өлүм.

**Ключевые слова:** Турецкий язык, легенда, кыргызский язык, кыргызский народ, клубок стихов, исламская вера, счастье, удача, благодать, художественная особенность, жизнь, смерть.

**Key words:** Turkish language, legend, Kyrgyz language, Kyrgyz people, a tangle of poem, Islamic faith, happiness, luck, grace, artistic feature, life, death



Жусуп Баласагын Кыргызстандын аймагындагы Баласагын шаарында (азыркы Токмок шаарына жакын жердеги байыркы шаар) туулган. Бирок, акындын өмүрү, чыгармачылыгы тууралуу маалымат аз. Автор дастандын кириш сөзүндө эле:

Эске тут, бул китепти жазган адам,  
Атактуу, сыпаа, сөзмөр болгон абдан.  
Акылдуу, түркүн-түркүн билим алып,  
Жүрүптүр эл ичинде ойноп-күлүп.  
Ал жетип журт ичинде урмат-баркка,  
Бай экен калыс сөзгө, акыл наркка.  
Күз-Ордо-анын туулуп өскөн жери,  
Жатык тил, учкул сөздүү тууган эли!  
Шык айдап туулган жерден чыгып кетти,  
Бүт көрдү бөтөн жерде бул китепти.  
Багыттап бардык дитин жазып накта,  
Эмгегин аяктады Кашкар жакта.

Акындын өмүрү, социалдык абалы, билими тууралуу так маалыматты өз чыгармасынан алабыз. Бул маалымат боюнча Ж.Баласагын ар тараптуу билим алган, сылык-сыпаа, тектүү жерден чыккан, дүйнө-мүлкү бар, албетте, бир жерде турууга мүмкүнчүлүк бербеген чоң акындык дарамети, талант шыгы бар адам болгондугу үчүн “Шык айдап тууган жерден чыгып кетти, бүткөрдү бөтөн жерде бул китепти” - деп дастанды Кашкарда жазып бүткөндүгү тууралуу маалыматтарды берет.

Дастанды изилдөөчүлөр б елгилегендей Ж.Баласагын Ибн-Сина, Аль-Фараби, Беруни, Рудаки өңдүү Чыгыштын улуу ойчулдарынын эмгектери жана Куруани Каримдин аяттары менен, Мухаммед Алейхи саламдын хадистери, Фирдоусинин “Шах-намеси” менен жакындан тааныш болуп, Баласагын, Кашкар, Бухара, Самаркан, Багдад ж.б. шаарлардан “түркүн-түркүн билим алган акылман, илимпоз”,-өзгөчө математика, астрономия, тарых, тил илимдери боюнча чоң улама аалым, философ, полиглот “ойчул акын катары карап, орто кылым доорунда көркөм ой жүгүртүүнүн өзгөчө бийиктигин аныктаган сөз устаты деп баалоого милдеттүүбүз”

1.Шериев Ж. Баласагындык Жусуп. “Кут билим”.-Китепте: Байыркы жана орто кылымдар түрк адабияты. Б.,1996, 103-бет.

“Китепти окуй турган окурманым,  
Көркүнө түрк сөзүнүн нак тунарың.”<sup>1</sup>

“Китеп көп араб, тажик тилдеринде ,

Бул китеп эң биринчи биздин тилде.”<sup>2</sup> - деп, кашкайта накта түрк тилинде жазылган алгачкы китеп экендигин баса белгилеп жатат. Мунун тууралыгын “орус түркологиясынын атасы” атыккан, “Манасты” эл оозунан (Ч.Валихановдон кийин ) биринчилерден болуп жазып алып, немис тилине которгон, бардык түрк элине орток окумуштуу академик В.В.Радлов: “1891.-жылы мен Вамбердин көз карашы менен толук макул болуп,“Кут билим” байыркы уйгур тилинде жазылган деген пикирде элем. “Кут билимде” уйгур деген сөз бир дагы жолу кездешпейт... Менин “Кут билим ” уйгур тилинде эмес деген пикирге келишиме да бир нерсе... өз эне тилинде биринчи китеп экенин көрсөткөн автордун сөзү негиз болуп отурат...”,- дейт.(Жусуп Баласагын. Китепте: Кыргыз адабиятынын тарыхы IV том. Бишкек, 2012, 75 бет.)

Муну акыркы жарым кылым аралыгында кыргыз тарыхчы, филолог окумуштуулары Ө.Караев, К.Артыкбаев, З.Эралиев, С.Сыдыковдор изилдешип, бул дастан уйгур тилинде эмес, накта түрк тилинде жазылганын такташып, Караканиддер мамлекетин

<sup>1</sup> Жусуп Баласагын. Куттуу билим. М.:”НИК”,1993. 32-бет.

<sup>2</sup> Жусуп Баласагын. Куттуу билим. М.:”НИК”,1993. 34-бет.

түзгөн элдин көпчүлүгү кыргыздар болгондугун өз аргументтерин келтирүү менен ынанымдуу далилдешкен.

Ал эми Жусуп Баласагын менен түздөн-түз замандаш болгон Махмуд Кашгари (экөө тең өз заманынын билимдүү адамы болгон, түрк тилинде өз чыгармаларын жазышкан, жердеш болушкан.) экөөнүн кездешкени, чыгармачылык байланышы боюнча так маалыматтар жок.

Махмуд Кашгари “Түрк сөздөрүнүн жыйнагында.”: “Андан соң кыргыз, кыпчак, огуз, тухси, йагма, чигил, ыграк, чаруктар. Алардын нукура түркчө жалгыз тили бар”, - дейт.

(Махмуд ибн Хусейин Кашгари “Түркий” тилдер сөз жыйнагы. (которгон Т.Чороев), -китепте: Кыргыздар. II том. -Б.:”Кыргызстан”, 1993, 447-бет.

Ал эми адабиятчы А.Абдыразаков жогорку окумуштуулардын пикирин талдап келип,: “Мына ушул уруулардын бардыгы кыргыздардын жеринде жашап, кыргыз элин түзүшкөнү тарыхый чындык. Көрүнүп тургандай кыргыз тили накта түрк тили экени талашсыз чындык. Түрк атанын балдары экенибиз, болгондо да байыркы жана Орхон-Енисей доорунан бери эле өз тилибизди сактап, өнүктүрүп келе жаткан кыргыз-түрк эли экенибиз дапдайын болуп турат. Түркий тилдеги элдер менен ата-бабабыз бир, түпкү атабыз түрк экени “Манас” эпосунда да эчактан бери айтылып келе жатат. Демек, дастандын тили, Карахандар мамлекетинин мамлекеттик тили XI кылымдагы кыргыздар сүйлөгөн тил болгон жана азыркы кездеги кыргыз элинин тилине өтө эле жакын, түшүнүктүү тил десек эч кандай жаңылыштык болбойт,”-деген пикирине кошулбай коюуга болбойт.

Жусуп Баласагын да өз заманынын таланттуу уулу катары, замандаш акындары сыяктуу өз чыгармасын Кудай тааланы жана пайгамбарларды, алардын ата-бабаларын даңазалоо менен баштап, аны көбүнчө эскерип, ой корутундуларын ислам жол-жоболорунун негизинде жыйынтыктаган.

Тирүүлөрдүн баарынан кудай улуу,  
Бир өзүнө татыктуу урмат кылуу.  
Ал улук да, күчтүү дагы ченемсиз,  
Агаруу да, көгөрүү да жок ансыз.  
Жаралгандын бардыгы мундуу дечи,  
Муң билбес жаратканым жалгыз өзү.  
Бардыгын сен жараттың, жанды, денди,  
Баары өлөт, сенсиң жалгыз түбөлүктүү.

Акындын Кураны Карим менен мыкты тааныш экендигин жана бул ыр түрмөктөрү анын мазмунунун түздөн-түз чагылышы экендигин далилдейт.

Бул ыр түрмөктөрдүн ислам динине мазмундаш келишин мыйзам ченемдүү көрүнүш катары эсептөө керек. Акындын ою боюнча Кудайдын улуулугу, жалгыздыгы, бүтүндүгү, мээримдүүлүгү, түбөлүктүүлүгү жердеги бардык нерселер анын гана каалоосу, тилек-ниети менен боло тургандыгын кыт куйгандай сүрөттөп берүүгө жетишкен.

Жаратты Жерди, Көктү, Күн, Ай, түндү,  
Жашоонун жан-жаныбар жасап түрдүү.  
Сен жараттың сандаган тирүүлөрдү,  
Түздү, тоону, деңизди, өрөөндөрдү.  
Сен асманга жылдыз чачтың көп эле,  
Түндү кууп, Күн чыгардың төбөгө.  
Ал кандай, кайда экен деп сурай көрбө,  
Сөздү тый, Кудай деген бардык жерде.

Автор өзү жашаган доордогу бардык диний аалымдар, акындар сыяктуу эле ислам дининин жол-жоболорунан чыга алган эмес. Жараткандын берген ырыскысына ыраазы болуп, шугүрчүлүк келтирип, каниет кылып, ак иштеп, таза жашоо керек экендигин дайыма кулакка куюп, эскерттип турган. Падышабы, увазирби, дыйканбы, аскер башчыбы, кедейби, а малчыбы, дарыгерби дайыма ак иштеп, адамдык милдетинди так аткар деп насаат айтат. Мында да жакында эле дүйнөдөн кайткан бүткүл адамзаттын уулуна айланган Чыңгыз Айтматовдун чыгармачылыгындагы өзөк идеялык-тематикалык маани, башкы проблема “Канткенде адам уулу адам болот?” деген маани-мазмун баштан-аяк чечмеленип жүрүп отурат.

Дастандын көркөмдүк өзгөчөлүгү жөнүндө сөз кылганда анын формалык жагдайы тууралуу учкай ой айтууга туура келет. Дастан башынан аягына чейин суроо-жооп, диалог, ой жүгүртүү, аналитикалык талдоолорго жыш толгон маанилерди бейт формасында берилет. Чыгармадагы каармандарды да жөнү жок жерден ханды Кунтууду Элик, увазирди Айтолду деп атаган эмес. Себеби адамзаттын жашоосу деги эле жер жүзүндөгү жандуу, жансыздын баарын бай-кедей, эркек-аял, алдуу-алсыз, ак-кара деп ылгабай, нурун тегиз тийгизген Күн менен Ай. Ошондуктан дастандагы каармандарды да символдоштуруп, ат коюп, бийлөөчүлөр да өз букараларына бирдей мамиле кылуусун каалаган жана дастандын өнүгүү багытын да ошондой тартипте өнүктүргөн.

Бир бек болду дүйнөдө, өзү баатыр,  
Сөз, ишинен тамырдай тарады акыл.  
Ал Кунтууду- дүйнөдө атагы ашкан,

Бактылуу бардык жакта даңкташкан-деп, “Баяндын башкы каарманы, жеткен адилет Кунтууду Элик туурасында айтылат” деген бөлүмдө мүнөздөп, андан ары төмөнкүдөй талап коёт.

Өкүмдар! Адилеттүү болсун жазан,  
Саясатың жаманбы-ишиң жаман.  
Жыл сайын бийлигим бек болсун десең,  
Элди башкар, күч эмес, мыйзам менен.

Бул бейттер, биринчиден автордун өзүндө чоң интеллектуалдык деңгээл бар экендигинен кабар берсе, экинчиден акын гуманист ойчул жана мамлекеттик башкаруудан да бир топ эле кабардар экендигин тастыктайт.

Дастандан азык алган дареги, көрөңгүсү тууралуу жазуучу Т.Сыдыкбеков: “Кантсе да, байыркыдан оозеки жат окулган дастандар, икаялар, накыл сөздөр, макал-лакаптар Жусуп акындын илхамын чакырганы байкалат. Чытырман токойдогу отун-отунчунун аяк астында белен жаткан сыяктуу, калк рухунун казнасында кылымдап сакталган сөз куту акындын дилин тынчтыптастан шыгын ойготкондугу, кеменгерлигин тереңдетип, чеберчилигин жетилткендигин анын дастаны күнү бүгүнкүдөй баяндайт”<sup>1</sup>. Бул пикирлерди изилдөөчү-окумуштуулар Ж.Шериев, А.Эркебаев, А.Абдыразаков, К.Артыкбаевдер да ырасташат.

Дастандын көркөмдүк өзгөчөлүгү жөнүндө сөз кылганда, адегенде эле анын аталышына токтолууга туура келет. Дастан кыргыз тилине “Куттуу билим”, “Кут алчу билим”, “Кут даарыган билим”, “Бактылуу болуунун илими” деп бир нече аталышта жүрөт, баарында тең негизги маселе “Кут” деген түшүнүк менен айкалышып келет.

Кыргыз эли илгертен алган жарын, жарык дүйнөгө келген перзентин, жаңы конуп барган конушун, салган үйүн жана кийген же сатып алган кийимин кут болсун же болбосо куттуу болсун(мисалы: жаңы конуш кут болсун, уулдуу болсо койчуман куттуу болсун, кыздуу болсо кырк жылкы куттуу болсун, үйлөнсө алган жарың же келинчегиң куттуу болсун)деп куттук айтышкан. Өнгөн-өскөн эл-жерди да куттуу эл, куттуу өрөөн, кут

<sup>1</sup> Сыдыкбеков Т. Кут белгиси билик. Китепте: Жусуп Баласагын. Куттуу билим. М.: “НИК”, 1993. 9-бет.

даарыган жер, куттуу мекен, кутман талаа деп ыйыктын ыйыгы катары маани беришкен. Белгилүү жазуучу Чыңгыз Айтматовдун “Саманчынын жолу” повестинин башталышы да: - Амансыңбы, куттуу талаам?-деп Толгонай бирде Жер-Эне, бирде куттуу талаам, кутман талаам деп кайрылып, диалог түрүндө окуя өнүгүп олтурат. Азыркы күндө “кут” сөзү кыргыз элинин жашоо образына ылайык маанисин бир топ кеңейтип, куттуктоо деген түшүнүк жеке турмуштан баштап мамлекеттер аралык мамилеге чейин өсүп жетти.

Дастанда Чыгыш поэзиясындагы түбөлүктүү темалар өлүм, өмүр, жашоо, жаштык, карылык темаларына арналган ыр түрмөктөрүнүн маани- мазмуну, көркөмдүк өзгөчөлүгү да, философиялык чечмелөөсү да окурманды кайдыгер калтырбайт. “Өткөн жаштыкка кайгырып, карылык туурасында” деген бөлүмдө:

Жигит кезим булуттай учуп өттү,

Өмүр дагы шамалдай өтүп кетти.

Жаштык кезим ойлосо ичим жалын,

Кармай албай өзүмдү кайгырамын, - деп өмүрдүн учкан зымырык куш сыяктуу тез эле өтүп кеткендигине өкүнүп, аны учкан булутка, шамалга салыштырып, “Жаштык кезим ойлосо ичим жалын” деп, өмүрүнүн гүл мезгилин, жигиттик курагын”Кармай албай өзүңдү качыргамын” -дейт да :

Жигиттик кез ойлосо ичим күйөт,

Алып кеттиң көркүмдү, таппай издеп!-деп алы- күчү кетип, өң- түсүн ак чалып калганын дастан башталганда эле:

Карып калдым, элүүдө менин жашым,

Капкара кундуз эле, аккуу башым,-деп жаштыгын кундуз чачка, карылыгын ак куу башка салыштырып, өткөн өмүрүнө үшкүрүнөт.

Кундуздай кара чачты кыроо басты,

Толгон айдай курагым кайда калды?

Жаздай элем жаңы ачкан түркүн гүлдүү,

Гүл кубулуп, күзгү жел чачып ийди!

Бул бейттердеги маани акындын өзүнүн өмүр мисалынан алынганына шек жок. Ошондуктан ар бир ыр түрмөгү, ар бир ыр сабы элестүү, образдуу чыгып, чыныгы чон таланттын дараметинен жаралганын айгинелеп турат.

Ошол эле учурда жаштык кезин, гүлгүн куракты жашыл жазга, толгон айга, чыккан күнгө, түркүн түстүү гүлгө салыштыруу “Чыгыш поэзиясынын гүлдүүлүк” салтынан таасирленгенин айгинелейт.

Поэмада адам жашоосундагы өлүм менен өмүрдүн тирешүүсү Айтолдунун образы аркылуу берилет. Адам өмүрүн жашында жаңы туулган айга, мезгил өтүшү менен толгон айга салыштырылып, анан барып алдан-күчтөн тайып, ак чач басып, карып-арып калган карылык мезгилин өлүм үшүн алып, ичиркентип, жарык дүйнө менен коштошкусу келбей турганы пессимисттик маанайда “акыры өлөр болгон соң, не жаралдым дүйнөгө” деген суроону коёт.

Белгилүү да, төрөлгөнгө өлүм бар,

Тике турган-акыр бир күн куланар.

Кайгырба, кейибегин-мен кетемин,

“Төрөлгөн-өлбөйт” - десе ишенбегин.

Неге туулдум? - акыры өлөр болгон соң?

Неге күлдүм? - кайгы күтүп турган соң?

Бул саптардагы өмүр-өлүм жөнүндөгү акындын философиясы бир туруп рубаи жанрынын улуу устаты Омар Хаямдын рубаилериндеги ойлорду эске салып, көркөмдүк жагдайы да окшоштой сезилет.

Дүйнө берип өлбөс болсо адамдар,

Өлбөс болуп калмак анда жакшылар.  
 Өлүмгө дабаа болбойт алтын-күмүш,  
 Өлүмдү токтото албайт билим же күч.  
 Өлүмгө дабаа болсо дары-дармек,  
 Эмчилер өлүм билбей жүрө бермек.

Демек, төрөлүү бар жерде, өлүм да бар. Ошон үчүн исламда өлүм “ак” деп айтылат. Өлүм гана адамды бай-кедейге, улуу-кичүүгө, жаш-карыга бөлбөйт, эч кимди ылгабайт, эч кимге жан тартпайт, эч кимге боору оорубайт. Өлүмдү дүйнө - мүлк менен, акыл - билим менен, дары-дармек менен токтотуп же арачалап калууга болбой тургандыгын көр пендеге эскертип, мусулман пендеси жаш-карыга карабай, өлүмгө дайыма даяр болуш керек деген ойду кыйытат.

Дастандын көркөм өзгөчөлүктөрү катары изилдөөчүлөр Д.А.Кононов, Т.Сыдыкбеков, Ж.Шериев ж.б. элдик макалдар, учкул сөздөр, туруктуу сөз айкаштары, ассонанс, аллитерация сыяктуу көркөм каражаттардын толтура экендигин бас белгилешкен. Ушундай көркөм каражаттарын кенири колдонуудан дастандын тилинин, көркөмдүүлүгүнүн, кулакка угумдуулугунун, маани-мазмунун ажары ачылып отурат.

Намыстуу баатыр жигит жоону басат,  
 Бир гана уятсыздар жоодон качат.  
 Эмине эксең-жериңе ошол өнөт,  
 Эмине берсең-ошону төлөп берет.  
 Сак бол шарият колдон келсе,  
 Сактанганды сактайм дейт, сак өзүң.  
 Бир сөз бар, сөз мааниси өтө терең,  
 Жакшы сөз-жарым ырыс болот деген.  
 Улук болсоң, кичик тут сен өзүңдү,  
 Улуксунбу? Сылык кыл мүнөзүңдү.  
 Төрдөн орун тийсе нааданга,  
 Улагада калганына арданба.

Мында да баатырдык, мекенчилдик, ынтымактуулук, наадандык ж.б. маселелер тууралуу учурдагы кыргыз эли колдонуп жүргөн макалдардын, учкул сөздөрдүн башатын дастандан кезиктирүүгө болот. Ушинтип сөз мааниси талданып, сөз шурусун бири-бирине уланып жүрүп отурат. Мындай учкул сөзгө, макалга, фразеологизмдерге жык толо ыр түрмөктөрүн ар бир беттен кенири учуратууга болот.

#### Колдонулган адабияттардын тизмеси:

1. Абдразаков А. “Кыргыз адабиятынын тарыхый өнүгүш маселелери”. Бишкек, 2011.
2. Жусуп Баласагын. Куттуу билим. М.:”НИК”, 1993.
3. Кыргыз адабиятынын тарыхы, IV том. Бишкек, 2012.
4. Махмуд ибн Хусейин Кашгари “Түркий тилдер сөз жыйнагы”. (которгон Т.Чороев), - китепте: Кыргыздар. II том. -Б.:”Кыргызстан”, 1993.
5. Сыдыкбеков Т Кут белгиси билик. Китепте: Жусуп Баласагын. Куттуу билим. М.:”НИК”, 1993.
6. Шериев Ж. Байыркы жана орто кылымдар түрк адабияты. Бишкек, 1996
7. Эркебаев А. Байыркы түрк адабияты - орток рухий байлыгыбыз. Китепте: Кыргыз адабиятынын аз изилденген барактары. Б., 2004.

\* \* \*

КЫРГЫЗ ЭЛИНИНИН МАДАНИЯТЫНЫН ТАРБИЯДАГЫ ОРДУ  
РОЛЬ КЫРГЫЗСКОЙ НАРОДНОЙ КУЛЬТУРЫ В ВОСПИТАНИИ  
THE ROLE OF KYRGYZ PEOPLE CULTURE IN EDUCATION

*Бакивалиева К. – старший преподаватель,  
ЖАГУ ТИПФ, г. Таш-Кумыр,  
[rir82@mail.ru](mailto:rir82@mail.ru)*

*Турдубаева М. – старший преподаватель,  
ЖАГУ ТИПФ, г. Таш-Кумыр*

**Аннотация:** *Азыркы муундун көпчүлүгү, кыргыз элинин маданиятын, нукура улуттук каада-салттарды билбей калышты. Салтты сактоону каалап, бирок билбестиктен туура эмес жасагандар да көп. Бул баяндама мына ушул кенемтени толтуруу максатында жазылды.*

**Аннотация:** *Большинство нынешнего поколения не знают культуру, подлинно национальные обычаи, обряды кыргызского народа. Многие придерживаются обычаев, но из-за незнание их допускают ошибки. Это статья написана с целью устранения этих недостатков.*

**Annotation:** *Most of the current generation do not know the culture, truly national customs, rites of the Kyrgyz people. Many adhere to customs, but because of their ignorance they make mistakes. This article is written in order to eliminate these shortcomings.*

**Ачык сөздөр:** *Патриархалдык, материалдык, улут, феодалдык, социалдык, искусство, фабрика, цивилизация, норма, маданият.*

**Ключевые слова:** *Патриархальный, материальный, этнос, феодальный, социальный, искусство, фабрика, цивилизация, норма, культура.*

**Key words:** *Patriarchal, material, ethnos, feudal, social, art, factory, civilization, norm, culture.*

Көчмөн жана жарым көчмөн турмуш, патриархалдык-феодалдык түзүлүш кыргыз элинин маданиятына терең из калтырган. Материалдык маданияттын негизги көрсөткүчтөрү болгон элдин турак-жайы, кийим-кечеси, каада-салттары, кол өнөрчүлүгү башкача айтканда материалдык маданияты мурдагыдай эле көчмөн турмушка, чарба жүргүзүүнүн сезондук мүнөзүнө ылайык улантылган.

Кыргыздардын байыркы турак жайы көчүрүлмө жана туруктуу болуп экиге бөлөнгөн. Көчмөн кыргыздар негизинен боз үйлөрдө жашаган. Байлардын үйлөрү чондугу жана жасалгасы менен айырмаланган. Алардын ич кийиз, шырдак, килем, чырмалган чий-чыгандар менен жабдылган. Алардын үй эмеректери да кымбат баалуулугу менен өзгөчөлөнгөн. Байлар бир нече үй тигишип, биринде өздөрү жашап, экинчисинде меймандарды тосушуп, дагы бирине тамак-аш даярдашкан.

Кыргыз боз үйү-кайталангыс архитектуралык курулуш. Шамалга, жер титирөөгө туруктуу. Кышта жылуу, жайда салкын.

Боз үй миндеген жылдар мурун мал чабачылыгына байланыштуу көчүп конуунун зарылдыгынан келип чыккан. Анын тарыхта эки түрү: түз жерде жашагандарга сүйрөмө, тоолуу жерлерде-жүктөмө түрү белгилүү.

Кыргыздар жашоо шартына ылайык боз үйдүн жүктөмө түрүн өнүктүргөн. Боз үй ар бир кыргыз баласы үчүн ыйык. Анткени, ал ардактап күтүп алчу ата мурасы. Боз үй кыргыз элинин байыркы социалдык турмушунан, маданиятынан, искусствосунан кабар берип турат. Кийин совет мезгилинде боз үй малчылардын жайлоодогу үйүнүн милдетин

аткарып калган. Ошондой болсо да азыркы мезгилде боз үй атайын жасалып, кенири колдонулат.

Боз үйдүн түзүлүшү ар бир жыгачынын жасалышы, ички жасалгасы, андагы буюмдардын жайгашуусу, ар бир адамдын отура турган ордунун күн мурунтан эле аныкталгандыгы, касиеттүү коломтонун ортодо жайгашуусу, ошондой эле түндүккө, керегеге, уукка ж.б карата айтылган макалдар боз үй тек гана баш калкалоочу турак жай эмес, элдин бүтүндөй маданиятын, философиясын билдирип, көчмөн рухтун борбору болуп турганынан кабар берет. Айтор кыргыз элинин салттуу дүйнө тааным маданияты боз үй аркылуу кенири көрсөтүлгөн.

Туруктуу типтеги турак жайлар Кыргызстандын түштүгүндө мурдатан эле болгон. Ал эми Түндүк Кыргызстанда мындай турак-жайлар XIX-кылымда гана курула баштаган. Кыргыздар турак үйлөрдү курууну адегенде өзбек, тажик, уйгурлардан үйрөнүшкөн.

Жергиликтүү шартка, курулуш материалдарына жараша түштүктө үйдүн дубалын ылайдан томолуктолгон кесек менен көтөрүшкөн. Түндүктө болсо дубалды топурактан согушкан же куюлган кыш менен көтөргөн.

Кийим-кечеси. Отурукташкан кыргыздардын байыркы салттык кийимдери өзгөрүүгө учурагандыгы байкалган. Алардын кийим-кечесине өзбектердин, тажиктердин, татарлардын, орус, украиндердин таасири болгон. Көчмөн жана жарым көчмөн мал чабачылыгы басымдуулук кылган жерлерде кийим-кече кол менен даярдалган малдын же жапайы айбандардын терилеринен, жука кийизден, жүндөн токулган таарлардан тигилген. Кийимдер Борбордук Азиялык жана кытайлык кустардык өндүрүштүн кездемелеринен, кийинчереек Россиянын фабрикаларында токулган кездемелерден да тигиле баштаган. Бирок кездеме товарлар өтө кымбатка тугандыктан баалуу кийимдерди байлар гана кийишип, кедейлер чыт сыяктуу арзан кездемелерди алышкан [1].

Негизинен ар бир улут өзүнүн улуттук кийими менен бири-биринен айырмаланат. Улуттук кийим мамлекеттин атрибуттары сыяктуу эле бир элди башка элден өзгөчөлөп турган белги. Улуттук кийим ата-бабадан урпактарына салт катары өтөт. Ошондуктан ата-бабанын кийими өтө ыйык, аны аздектеп кийүү сыймыктуу. Ошентсе да кийимдер элдерден бири-бирине өтүп, бири-бирине таасир тийгизип, ар бир элдин салттарына, эстетикалык көркөм табитине, кийим тигүү өнөрүнө жараша өнүгө берген. Кыргыз кийимдеринин айрым түрлөрү азыркыга чейин сакталса, айрымдары өзгөрүүгө дуушар болгон.

Улуттук кийимдер үчкө бөлүнөт.

1. Баш кийимдер: Ак калпак, тебетей, малакай, топу, такыя топу, шөкүлө, жоолук, элечек.
2. Сырт кийимдер: Беш мант, ичик, кементай, шым, белдемчи, чыпптама.
3. Бут кийимдер: өтүк, маасы, келеч ж.б [1].

Азыркы мезгилде улуттук кийим кийүү жагында салттык кийим калпак, тебетей, көйнөк, чапан, кементай, кемселдерге оймо-чийме түшүрүлгөн заманбап түрлөрү жаралып, карыларыбыз, айрым кыз-келиндерибиз ар кандай тойлордо, сатанаттарда кийип отургандары улуттук ан-сезимди козгоп, өзүбүзчө улут экенибизди айгинелеп, салабаттуу түр берип турса, айрым жаштардын өз элинин кийим-кечесин чанганы өкүндүрөт. Биздин мамлекет кыргыз элинин мамлекети. Башка элдердей эле атам замандан калыптанып калган улуттук кийим-кечеси бар. Ошондуктан ааламдашуу, дүйнөлүк масштабдагы өзгөрүүлөр кыргыз элинин өсүп өнүгүшүнө таасири, айрым учурда пайдасы тийүү менен катар эле, миндеген жылдар бою аздектелип, муундан муунга өтүп келаткан улуттук кийимдерибиз унутулуп, кедери кетип, керектүү жерде кийилүүчү кийим кийилбөөчү жерде кийилип, керектүү жерде кийилбей турганы зээнди кейитет. Нукура салттуу кийимдерибизди чанып, мурунку көркүн тамшана адабий чыгармаларга, илимий эмгектерге гана жазып калганыбыз кейиштуүү көрүнүш.

Каада-салттары. Салт-муундан муунга, укумдан тукумга өтүп, узак мөөнөт бою сакталып келген социалдык жана маданий мурастын элементи. Ал сөзсүз кайталанат. Кайталанбаган жосун салт болуп эсептелбейт. Бирок, кайталангандын баары эле салт эмес. Ал каада. Каада заманга жараша салттын чегинде өзгөрүп турат. Алсак, учурашуу-бул салт эмес. Бирок, аны кандайдыр бир жөрөлгөлөр менен коштолгону, мисалы, кол алышып учурашуу, ийиндерин тийгизип учурашуу, кичүүнүн улууга озунуп салам айтышы салт болуп саналат. Демек, ушул сыяктуу кандайдыр бир кубулуштун жөрөлгөлөр менен коштолуп кайталанышы улуттук каада салттын көрөнгөсүн түзөт. Дегеле салттардын негизги милдеттеринин бири-жаштарды ыймандуулукка, адептүүлүккө, жоопкерчиликтүү болууга ат-эне, эл-журт алдында милдетти сезе билүүгө, улууларды сыйлоого ж.б жакшы сапаттарга тарбиялоо [2].

Элдин турмуш мүнөзүнүн өзгөчөлүгүнө, чарбалык иш аракетине байланыштуу жралып, тарыхый узак жолду басып, муундан муунга өтүп, коомдук пикирдин күчү менен корголуучу үрп-адаттар адамдардын жүрүм-турум эрежелери улуттун рухий жүзү элдик каада-салттар деп аталат. Элдик каада-салттар этностун, улуттун туубаса өзгөчөлүгүн башка элден айырмачылыгын көргөзөт жана ошол өзгөчөлүктү сактап калууга жөндөмдүү. Жаны муунду тарбиялоо анын негизги милдети болуп эсептелет [3].

Кыргыздардын ар бир салтанаты элдик оюндар менен коштолгон. Аларга: Ак чөлмөк, ак терек-көк терек, аркан тартмай, дүмпүлдөк, жашынмак, жоолук таштамай, оодарыш, кол күрөш, көз танмай, селкинчек, кыз куумай, тогуз коргоол ж.б кирет. Мына ушундай улуттук оюндар дүйнөлүк көчмөндөр оюндарында да ойнотулуп келүүдө.

Дүйнөлүк көчмөндөр оюндары-этностун спорт түрлөрү боюнча уюштурулуучу эл аралык спорттук мелдештин 2 жолусу. Мелдешти өткөрүү демилгеси 2012-жылы Турк Кенешинин самитинде Кыргыз Республикасынын Президенти Алмазбек Атамбаев тарабынан көтөрүлүп, 2014-жылы тарыхта биринчи ирет Кыргызстанда өткөрүлгөн. өткөрүлүүчү спорттун түрлөрү: Ордо, ат чабыш, көк бөрү, эр эниш, тогуз коргоол, аркан тартыш, кыз куумай, кыргыз күрөшү, жаа тартмай, бүркүт салмай, тыйын энмей, жамбы атмай ж.б ойнолду.

Көчмөндөр оюндарынын негизги максаты-көчмөн элдердин маданиятын катышуучу өлкөлөрдүн маданий байланыштары аркылуу бекемдөө менен сактоо жана кайра жаратуу. Көчмөн элдеринин улуттук спорт оюндарынын түрлөрүн сактоо жана дүйнөлүк денгеелге көтөрүү. Иш-аракети дүйнөдөгү этносспортту өнүктүрүүгө жана жарыялоого багытталган мекемелерди колдоо.

Биринчи дүйнөлүк көчмөндөр оюну Кыргыз Республикасынын Ысык-Көл областына караштуу Чолпон-Ата шаарында 2014-жылдын 9-14-сентябрында өткөн. Анда 19-өлкөнүн спортчулары катышкан. Ал эми 2016-жылы өткөн Экинчи дүйнөлүк көчмөндөр оюндарына 52-мамлекеттин минге жакын спортчу катышып, өз өнөрлөрүн элге тартуулашты. Жыйынтыгында кыргыздар алдынкы орунду ээлеп, сыйлуу байгелерге ээ болушту.

Элдик оюндар, оюн-зооктор элдин өзүнчө эл болуп калыптана башташы менен катар эле пайда болуп, негизинен аларда элдин ой-тилеги, максаты, үмүтү, кубанычы, өкүнүчү, эрдиги, акыйкаттык үчүн күрөшү чагылдырылган. Улуттук оюндар маданиятыбыздын ажырагыс бир бөлүгү, элдин материалдык жана рухий чыгармачылыктарынын бардык тармактары камтыйт. Кыргыз эл оюндары жаштарды мекенди сүйүүгө, адептүүлүккө, эмгекчилдикке, эр жүрөктүүлүккө, ыкчамдыкка ж.б тарбиялоо менен аларды практикалык ишмердүүлүккө көнүктүрөт, ден соолуктарын чындайт, өз алдынча аракет жасоого уйротот. моралдык жана эстетикалык рахат тартуулайт.



Кыргыздардын байыртадан келе жаткан карыларды жана улууларды урматтоо, өлгөндөрдүн арбагын сыйлап куран окутуу, ашар ыкмасы менен өз ара жардамдуу, меймандостук өндүү каада-салттары элибиздин материалдык жана руханий турмушунун денгээлине жараша сакталып өнүгүп келген. Элдик каада салттар бала төрөлгөндө жаштар уйлөнгөндө элдик жана диний майрамдарда кенири көрүнгөн. Жентек той, сүннөт той, тушоо кесүү, коншуну өрүлүктөө, кызга калын төлөө, сеп камдоо, кийит кийгизүү, шерине берүү өндүү каада –салттарды элдин бардык социалдык катмарлары өздөрүнүн мүмкүнчүлүгүнө жараша кармоого аракет жасашкан [3]. Мындай каада-салттар азыркы мезгилге чейин колдонулуп келүүдө. Жаны жыл майрамы Ноорузду кыргыздар өзгөчө шаан-шөкөт менен өткөрүшкөн. Бул майрамда адамдар бири –бирине эн жакшы каалоо – тилектерин айтышкан. Кашташкандар урушкандар бирин –бири кечирип жарашышкан. Эл чогулуп арпадан же буудайдан чон көжө же сүмөлөк кайнатышкан. Бул күнгө сактаган сүрлөрүн бышырып сыйлуу конокторун тосушкан. Мусулман динин туткан бөлөк элдер сыяктуу эле кыргыздар Орозо айт жана Курман айт майрамдарын бардык жөрөлгөлөрү менен тосушкан. Кыргыздар дүйнөдөн өткөн адамды акыркы сапарга узартууга байланыштуу каада салттарды өзгөчө катуу сакташкан. Маркумдун кара ашын өткөрүү, жаназа окутуу, доорон берүү, жыртыш таратуу, топурак салууга келген адамдарды тамактандыруу үчүн бодо мал союу салты сакталган өлгөн адамдын байлыгына, коомогу ээлеген ордуна, кадыр баркына жараша ондогон, жүздөгөн мал союлган. Маркумдун тирүү кезиндеги жашоосун, эмгегин даназалаган кошок кошуу өнөрү өнүгүп өтө мазмундуулугу жана эмоциялуулугу менен айырмаланган. Каада-салттар лирикалык элдик жана турмуштук ырлар менен коштолгон. Сармерден айтышуу, ыр кесе өндүү көнүлдүү кечелер өткөрүлүп анда элдик таланттар өздөрүнүн өнөрлөрүн көрсөтүшкөн. Бүгүнкү күндө да ырчылык жана комузчулук өнөрү муундан –муунга өтүп өркүндөп келүүдө. Кол өнөрчүлүгү. Байыртадан эле кыргыздарда көркөм өнөрдүн колдонмо түрлөрү – зергерчилик, устачылык, уузчулук кеңири өнүккөн. Жасаган буюмдарына тери, жун, жыгач, темирди кенири колдонушкан. Аялдар кийиз буюмдарын жасашкан тери иштетишкен, малдын жүнүнөн жип ийрип, өрмөк менен килем таар токушкан, көргөндүн көз жоосун алган сайма сайышкан. Зергерлер кемер курларды аялдардын кооздуктары сөйкө. Шакек, чач учтук, чолпу, билериктерин оюм чийим түшүрүп, асыл таш чөгөрүп жасашкан. Алтын күмүштү ээритип бедерлегенди ат жабдыктарын кооздогонду абдан мыкты өздөштүрүшкөн. Темир буюмдарды-эмгек куралдарын, курал жаракты жасаганды жакшы билишкен. Кыргыз ууз–усталары тери жүндү колдонууда өсүмдүктүн тамырынан, сабагынан, жалбырагынан эээзели онбос бойок жасашкан. Кийизге териге сайма түшүрүшкөн, булгаарыга наар басышкан. Булгаарыдан кемер кур, көнөк, көнөчөк, көөкөр, үкөк ат жабдыктарын жасашкан. Өтүк, маасы ултарышкан. Кыргыздын көркөм кол өнөрчүлүгү-элдин байыркы маданиятын көркөм ой жүгүртүүсүн рухий дүйнөсүн чагылдырып элдин жашоо – тиричилиги жашоо мүнөзү турмуш шарттары менен тыгыз байланышкан. Уздар шырдак, жер төшөк, таар, килем жасоодо, керебет жабуу, парда, туш кийиз саюуда өтө эле көп оюндардын түрлөрүн колдонушкан. Аларга күн, жер, булак, суу, бычак учу, ай нуска, беш манжа, көөкөр, умай эне, тумар, ак куу, кыял, жагалмай, канат, ит куйрук, кочкор мүйүз жана башка деп аталган оюм –чийимдер кирет. Булар аталышына жараша мааниге ээ ал түгүл кадимкидей окуганга болот дешчү илгеркилер. Ал эми ат жабдыктарына-ээр, үзөнгү, канжыга, көмөлдүрүк, куюшкан, басмайыл, желдик, тердик, ичмек, жүгөн, нокто, көрпөчө, ат жабуу, камчы кирет. Ээр эркектердики жана аялдардыкы болуп бөлүнөт. Аялдар ээри өтө кооздолуп күмүш чаптырылып оймо чиймелер түшүрүлөт. Ээрди ээрчи усталар темир жасалгаларын темир усталар аларга күмүш жалатууну зергерлер, кайыштан өрүлүп жасалчу буюмдарын-өрүмчүлөр, ат жабуу, көрпөчөнү, кийиз буюмдарын уз аялдар жасашкан [1-4].

Ээр катуу жыгачтан чабылып, чылгый төө тери менен капталып, андан кийин сыртынан булгаары менен капталып, кооздолуп наар түшүрүлгөн. Камчынын сабы ыргай, табылгы, эликтин шыйрагынан жасалган.

Жыйынтыктап айтканда кыргыз элинин кылымдар бою калыптанып, өнүгүп келе жаткан салттуу маданияты жаны баскычка көтөрүлгөн. Элибиздин материалдык маданиятынын негизин түзгөн турак жайы боз үйлөр акырындык менен ар түрдүү курулуш материалдарынан курулган там үйлөргө алмаштырыла баштаган.

Кыргыз элинин салттуу кийимдери да өзгөрүүгө дуушар болуп, отурукташуунун, эмгектин жаны түрлөрүнүн шартына ылайыкталып Европалык үлгүлөрдүн негизинде өзгөргөн. Ошондой эле азыркы учурда кыргыздардын салтык кийим кечеси жакшырып, ар кандай формада өзгөртүлүп жатат. Салттык кийимдерди тиккен чакан ишканалар пайда болууда.

Ошонттип кыргыздар боз үйдүн жасалгаларынан баштап шырдак, ала кийиз, жер төшөк, сабаа, чанач, көнөчөк сыктуу колдонгон буюмдарына ат жабдыктарына, кийген кийимдерине чейин жөнөкөй эле тиричилик өткөрүү үчүн эмес, эстетикалык рахат да алуу үчүн көркөмдүккө, кооздукка чон маани бергенин көрөбүз.

Корутунду: Кыргыз элинин маданияты барган сайын идеалдуу экени далилденип келе жатат. Аتكени ата бабаларыбыздын ар бир сөзүндө, кийиминде жасаган буюмдарында, турак жайы болгон боз үйүндө, жүрүм-турумунда терен философия камтылып, элдин жашоо турмушунун башкаруу элдик каада салттар, адеп ахлактык нормалар менен жүргүзүлгөн. Ар бир адам өз ордун, өзүнүн даражасын билген. Кыргыздардын ыймандык сапаттары көчмөндөр цивилизациясынын уютку-көрөнгөсүнө айланган, ошондуктан кыргыз маданияты гана аны бүгүнкү күнгө чейин сактап келди.

#### **Колдонулган адабияттардын тизмеси:**

1. “Кыргызстандын тарыхы” Ж.Осмонов, 2012-ж Бишкек
2. “Кыргыздар санжыра, тарых, мурас, салт” К. Жусупов, 1991-ж Бишкек.
3. “Ата Мекен тарыхы боюнча маалыматтар” Ө. Осмонов, Бишкек 2012-ж.
4. “Кыргыз маданиятынан тамган тамчылар” Ы. Кадыров, Бишкек-2011

\* \* \*

УДК 37.013

#### **БАЛАНЫН КАЛЫПТАНУУСУНА ҮЙ-БҮЛӨНҮН ЖАНА КООМДУН ТИЙГИЗГЕН ТААСИРИ ВЛИЯНИЕ СЕМЬИ И ОБЩЕСТВО НА РАЗВИТИЕ РЕБЕНКА THE INFLUENCE OF THE FAMILY AND SOCIETY ON THE DEVELOPMENT OF THE CHILD**

*Боркошова С.М. – ЖАМУ  
МК “ЖББ жана ГД” бөлүмүнүн башчысы*

*Аннотация:* Бул макалада баланын калыптануусуна эң биринчи үй-бүлөнүн, айрыкча эненин таасири чоң экендиги жазылды. Мекенге кызмат кылган, билимдүү жаштарды тарбиялоодо коомдун ролу да чагылдырылган.

*Аннотация:* В этой статье сказано во-первых о влиянии семьи на ребенка, особенно большое влияние матери. Воспитывать молодежь образованных в службе Родине, а также отображена роль общества.

**Annotation:** *This article speaks first of the influence of the family on the child, especially the great influence of the mother. Educate young people educated in the service of the Motherland, as well as the role of society*

**Ачык сөздөр:** *Психология, адептүү, үй-бүлө, мектеп, эмгек, ата-эне, билим, коом.*

**Ключевые слова:** *Психология, нравственность, семья, труд, родители, общественность, образование.*

**Key words:** *Psychology, parents, family, work education, upbringing, school, moral.*

Ар бирибиз жашообузду үй-бүлө деп аталган чакан уядан баштаганбыз. Анткени коомдогу бардык маселелер кайра ошол эле үй-бүлөгө барып такалат. Мейли мектеп же жогорку окуу жайы болсун, мейли мамлекеттик же бейөкмөт уюм болсун, коомдо кайсыл гана катмарда болбосун, адам үй-бүлөдө алган табылгасын өмүр бою колдонот. Үй-бүлө бул чакан мамлекет. Кубаттуу мамлекет пландуу үй-бүлөлөрдөн куралат. Үй-бүлөнүн архитектору –эркек, ал эми куруучусу –аял. Ошол себептен эне үйдүн куту берекеси.

Жарык ааламга келген акактай таза наристени тарбиялап чоңойтуу бул эненин мойнундагы эң чоң

милдет, түйшүктүү жана жоопкерчиликтүү иш. Өзүбүз чоңойтуп, тарбиялап жаткан баланын психологиясын жакшылап билбей туруп балага туура, толук жеткиликтүү тарбия бере албайбыз. Ал үчүн эне ар тараптан өнүккөн, ден – соолугу таза, билимдүү, боорукер, мээримдүү, кечиримдүү, сабырдуу, чынчыл, сөзүндө турган, аманатка кыянат кылбаган, башкалардын жакшы сапатын көрө билген, ыймандуу, колунан бардык иш келген, берешен, жоомарт, мекенин сүйгөн, чыныгы педагог, психолог инсан болуу менен балага үлгү болуубуз зарыл. Ошондуктан биз энелер өзүбүз эң биринчи тарбиялуу болуубуз өтө манилүү.

Психиканын түзүлүшү реалдуу чындыктын баш мээде чагылышынын натыйжасындагы процесс болгондуктан өзүнчө эрктик, эмоционалдык таануу процесси; сезүү, кабыл алуу, көңүл буруу, элестетүү жана ойлоо процесстери кирет.

Адам дүйнөнү кабыл алууда, үйрөнүүдө, ал объектилерге эч качан кайдыгерлик менен карабайт. Белгилүү эмоциалык абалдар, сүйүнүү, козголуу, ачуулануу, кайгыруу, булар эмоциялык процесстерди түзөт. Психологиялык абалда адам бир эле күндүн ичинде бир канча психикалык абалды башынан кечириши мүмкүн. Өзү катышкан, туш болгон окуя канчалык көп кырдуу болсо анын психикалык абалдары ошончолук түркүн түр менен көрүнөт. [2]

Педагогикалык психология окутуунун жана тарбиялоонун психологиялык мыйзам ченемдүүлүктөрүн түзөт. Педагогика, психология илими бири-бири менен өтө тыгыз байланыштуу, жеке инсандын ар тараптан туура калыптануусунда эң чоң ролду ойнойт. Баланын психикасын билбей туруп ага толук тарбия бере албайбыз.

Педагогика бардыгы үчүн: мугалимдер үчүн да, ата-энелер үчүн да зарыл илимге айланууга тийиш. В.А. Сухомлинский [5]

Тарбия адам коомунун эң негизги функциясы. Бүткүл адамзаттын иштеп чыккан материалдык жана руханий байлыгын улуу муундар улам кийинкилерге тарбия аркылуу берет. Тарбиясыз коомдо өсүү болбойт. Коомдун келечек тагдырын тарбия аныктайт. “Уул тарбияласаң; - эркекти, кыз тарбияласаң улутту тарбиялайсың” – деген накыл сөзү нукура эле акылдын каймагы. Анткени кыз келечек колукту, эне, чоң эне! Ал эми энелер – тубаса тарбиячы, болгондо да табигый мээрбан тарбиячы. Ар кандай улуттун ажары да, касиети да кызда – эне, чоң эне, таене. Энелер – аял заты – улуттук тарбия системасынын өзөгү. Ошондуктан биздин ата-бабаларыбыз аялзатынын табият жана коом алдындагы миссиясынын улуулугуна баш ийип, таазим этүү менен энени аялды ыйык тутуп, үй-

бүлөдө аларды кут катары көргөндүгүнө Каныкей, Айчүрөк, Жаңыл Мырза, Кишимжан, Акыл Карачач, Курманжан Датка энелерибиздин көркөм элестери далил.

“Кыздын кырк чачы улуу” – деп ага өтө урматтап мамиле кылуу менен катар, “кыздуу үйдө кыл жатпайт”, “Эшигин көрүп төрүнө өт”, “Энесин көрүп кызын ал” – деп кыз тарбиялоого талапты катуу коюп, биздин бабаларыбыз, кыздарды социалдык жактан тезирээк жетилтүүгө умтулушкан. [6]

“Балалуу үй – падышалуу”. Бул макал элибиздин бала жана анын коомдогу орду тууралуу кеменгер ой тыянагы десек болот. Биз анын кызматчысыбыз. “Вазир жакшы – хан жакшы” деген нусканын төркүнү ошол жакта. Демек падыша жакшы болуш үчүн, биз жакшы болушубуз керек.

“Тарбия” – арап тилинде деле “тарбия” деп аталып, адамды белгилүү адептик жүрүм-турумга ээ кылууну билдирсе, “таалим”: 1. Окуу, үйрөнүү, сабат ачуу 2. Билим алуу 3. Машыгуу 4. Түшүнүккө ээ болуу деген мамилелерди туюнтат. Демек баланы тарбиялоо үчүн эң биринчи биз өзүбүз тарбиялуу болушубуз зарыл.

Ибн Сина баланын наристе кезиндеги, бойго жеткен курагындагы психикасынын жетилүү жараянын терең изилдеп үйрөнүп, аны жемиштүү өстүрүүнүн каражатын изилдеген. Адам жарык дүйнөгө же жакшы же жаман же ачуулуу же боорукер болуп келбейт. Ар кыл таасир этүүчү себептердин жыйындысы аны мындай же тигиндей кылып калыптандырат. Сырткы чөйрөнүн таасирин кабыл алып, аны таанып билүү менен гана чектелбестен, анын таасири менен бала жакшы жаман сапатка ээ болот. Балдарды тарбиялоодо өтө кылдаттык менен мамиле жасоо керек. Баланын жан дүйнөсү таза тактай сыяктуу, ага ар кандай сүрөттү оной эле чиймелеп тартса болот деп жазат улуу окумуштуу.

Омар Хаям ойчул, акын, окумуштуу катары тарбиянын максаты – ыйманы таза, акылы тетик, сезими курч адамды калыптандыруу.

Ибн Сина менен Фараби, Омар Хаям да адамдагы жаман сапат да жакшы сапат да тубаса берилбейт, ал түрдүү себептердин таасири астында калыптанат деген ойго келген.

Тарбиянын негизги милдети, Берунинин ою боюнча, адамдын жоругун жана акылын жаман касиеттерден тазалоо, аны жамандыкка алып баруучу эски ырым-жырым, үрп-адаттан, жалган ишенимден, мансапкорлуктан, көйрөндүктөн куткаруу... Беруни тарбияны өзүн-өзү тарбиялоо менен өтө тыгыз байланышта караган. [9] Орто кылымдын улуу ойчулу Ибн Сина – тарбиянын негизги максаты инсанды акыл жана дене жагынан шайкеш өстүрүү, андагы оор басырык, токтоо мүнөздү калыптандыруу деп эсептеген.

Жусуп бабабыз инсандагы асыл сапаттарды жетилдирүүнүн эң негизги каражаты окуу, билим, илим экендигине элди ынандырып, малга, пулга жардылык эмес, руханий жардылык адамды кемсинтип, жан дүйнөсүн жардыланытып, наадандык касиетке ээ кылып катардан чыгаарын эскертет. [9] Адамды байлык, бийлик көркүнө чыгарбайт. Инсандык касиети анын акылында. Акылды өстүрүүнүн каражаты окуу, эмгек.

Адеп – адамдардын коомдогу жана жеке турмушундагы бири-бири менен, коом менен мамилелеринин жана жүрүш-туруш нормаларынын тарыхый жыйындысы. Адептүүлүк адамдардын жеке мамилелерине, коомго жасаган мамилелерине, бири-бири менен жана коом менен карым катнашына, жакшылык-жамандык, абийирдүүлүк, уятсыздык, айкөлдүк, мыкаачылык деген түшүнүктөрдүн негизинде баа берет. Коом адеп ахлак нормаларын иштеп чыгат жана коргойт. Ага илим, салт-санаа, дин саясат, философия, юриспруденция, көркөм өнөр өндүү коомдук аң сезимдер да өз таасирин тийгизет. Үй-бүлөдө, балдар бакчасында жана мектепте балдарды адептүүлүккө тарбиялоонун милдети, инсандагы идеялык өзөктү – жарандык көз карашты, ишенимди, сезимди, жүрүм-турумду, сөз менен иштеги биримдикти калыптандыруу. Инсандык адептүүлүк аң-сезими, анын жүрүш-турушу, менен ишмердүүлүгүнө өз таасирин тийгизет.

Баланын жүрөгү башка бирөөлөр жөнүндө кооптоно баштаса, ал бирөөгө сөзсүз жакшылык кылгысы келип, кам көрүп, боорукер инсан болуп жетилет. Бала адам катары толук ишенип, тыянак кыла турган, үлгү ала турган инсан менен чогуу жашашы зарыл. Жакшына мамилелер курчаган чөйрөдө жашаган балада жакшы болууга умтулуу талабы калыптанат.

Адеп-ахлак тарбиясы өтө татаал, көп кырдуу карама-каршылыкка бай жараян. Тарбия жараянында тукум-куучулук, чөйрө жана тарбиячылардын талаптарынын ортосундагы, карама-каршылыктар көп кездешет.

Алсак, мугалимдер жана ата-энелер балдардын талаптарын дайыма эле туура түшүнүп, туура канааттандырууга умтулушпайт. Көпчүлүк учурда алардын каалоосуна тыюу салынат. Катуу жазадан корккон бала убактылуу каалоосун тыят, бирок карама-каршылык жоюлбай кала берет. Жаза коркунучу жоголору менен бала алиги каалоосун дароо канааттандырууга умтулат.

Адеп тарбиясы үзгүлтүксүз жараян, ал бала төрөлгөндөн эле баштап, инсандын бүт өмүрү бою улантылат.

Немис элинин чыгаан ойчул акыны Гете: “Боорукер пенде улуу инсандан кем эмес” – деген экен. Ошондуктан Ата Мекенине жан дили менен берилген патриотту, бардык элдердин маданий дараметин сүйүп, ал элдин өкүлдөрүн урматтаган интернационалистти, айкөл гуманистти тарбиялай турган адам, жөнөкөй эле боорукер, мээрбан, жан-жаныбарларга камкор пендени тарбиялоого тийиш.

Адамдын мээси анын жашоосунун алгачкы 12 жылында калыптанып, бул мезгил аралыгында ал болор-болбос нерсеге ызаланма келет. Каалагандай соккулар баланын ден соолугуна таасир тийгизет. Ошондуктан ата-энелер бул планда өзгөчө сак болуулары керек. Бала чоңойгондо (2 жаштан кийинки мезгилдерде) анын психикасынын калыптанышына жана өнүгүшүнө айлана чөйрө олуттуу таасир бере баштайт, биринчи кезекте үй-бүлө, чондор менен мамиленин мүнөзү. [10]

Чындыгында ооздон чыккан жакшы сөз да, адамдын ДНКсына гана эмес, анын ден соолугуна, акыл эсине, аң-сезимине, кулк-мүнөзүнө, ой жүгүртүүсүнө, жан дүйнөсүнө, жадагалса анын өмүрү менен тагдырына да таасир бере алат. Азыркы күндө илимпоздор таң калыштуу төмөнкү жыйынтыкка келишти: “ДНК адамдын ар бир сүйлөгөн сөзүн жана ойлогон оюн кабыл алат. Кандай гана сөз айтылбасын – ал жөн гана сөз эмес, мүмкүн ал сенин жашооңду түп-тамыры менен өзгөртүп жиберүүчү “сөз” болуп калышы да мүмкүн. Башкача айтканда адам ким менен сүйлөшпөсүн, анын ДНКсында генетикалык программалар жазылып калат”. [11]

Чындыгында, психологдор психикалык ооруулардан баланын дени сак болуп калыптануусуна жана түрдүү ооруулардан айыгуусунун бир гана жолу бул “ыраазы болуу” экенин айтып келишет. Ар бир адам өзүнө, күнүмдүк абалына, айлана-чөйрөсүнө, ата-энесине, аялына (күйөөсүнө), балдарына, бир туугандарына, тууган уруктарына, досторуна, коңшуларына, коллегаларына, өз элине ыраазы болууну адат кылышы керек. Ыраазы болгон адам кечиримдүү да боло алат.

Тарбиячылар (ата-эне, мугалим) үнүлө изилдеп түшүнө албаган баладагы купуя сырлар андагы табият берген жөндөм, таланттар, себилген урук топураксыз жана азыксыз өнбөгөн сыяктуу эле керектүү шарт жаралып, атайын жагдай түзүлбөсө балдардагы түрдүү жөндөмдүүлүктөр өсүп-өнүкпөй калат.

Эл атасы –хан, бек болуп, эл камын ойлогон жүрүш-турушу үлгүлүү, нарк-нускалуу боло турган адамдын ордуна бир түркөй, наадан коомго пайдасы жок, ыймансыз болуп жетилиши да мүмкүн.

Демек, жыйынтыктап айтканда инсандын өсүп жетилүүсүндө анын табиятына ылайык уюштурулган тарбиянын орду өтө чоң. Ошондуктан төмөнкүдөй сунуш кылат элем:

1. Баланын көп кырдуу инсан болуп жетилүүсүндө чек жок деген ой “Эр жигитке 72 өнөр аздык кылат” – деген элдик макалда айтылат. Бала табияты купуя сырларга толгон керемет, өзүнчө бир жаратылыш. Купуя сырларды сыйкырчы ачкан сыяктуу билими күчтүү тарбиячылар гана керемет инсандарды тарбиялап чыга алат.
2. Инсандагы адептүүлүк касиетин патриоттук, интернационалисттик, гуманисттик, чынчылдык, акыйкатчылдык, уяттуулук, намыскөйлүк сапаттарын балдарда калыптандырууну үй-бүлө, балдар бакчасы, мектеп, орто жана жогорку окуу жайлар жана коомчулук үзгүлтүксүз жүргүзүүсү зарыл.
3. Азыркы Эгемендүү Кыргыз Мамлекетинин мектептеринин, окуу жайларынын жана коомчулуктун негизги милдети жаш муундардагы Ата Мекенинин гүлдөп өсүүсү үчүн, элинин тагдыры үчүн жоопкерчилик сезимин калыптандыруу.
4. Бүгүнкү Эркин Демократиялык Кыргызстандын доору Кыргызстандыктардын акылына, нравалык потенциалына, эркинин, ишенимдеринин жана мүнөзүнүн бекемдигинин, руханий байлыгынын зор сыноодон өтүүсүн талап кылууда. Ошондуктан дүйнөлүк өнүгүүнүн цивилизациясында адамзат алдындагы чоң жоопкерчиликти алуу. Бул үчүн ким болуу керек? Чыныгы адам болуу керек! Кыргызды дүйнөгө тааныткан Чынгыз Айтматов атабыз “Адам үчүн эң кыйыны күн сайын адам болуу,” – деп бекеринен айтпаган. Бул чыныгы адам Мамлекеттин эң кичинекей ячейкасы болгон үй-бүлөдө, балдар бакчасында, мектепте, окуу жайларда, коомдо калыптанат. Ал үчүн баарыбыз биргеликте аракет кылуубуз керек.
5. “Мен таза болсом, сен таза болсоң, коом да таза болот”-деп чыныгы мекенин сүйгөн улуу инсан Искак Разаков айткандай, мекенди сүйгөн, элибизге, жерибизге кызмат кылган, илимдүү, билимдүү, ыймандуу, ар тараптан гармониялуу өнүккөн, жүрөгү таза, ден соолугу чың, келечек муундарды тарбиялап эрезеге жеткирүү ар бирибиздин эң чоң милдетибиз.
6. Жашоодогу бардык жаш энелердин, кыздарыбыздын кулагына күмүш сырга эч качан баланы алгачкы жаш курагында эне мээриминен ажыратышпаса, баланы башкаларга таштап чет жактарга кетишпесе, жаш наристенин көз жашын агызып, тирүү туруп баланын энеге болгон ыссык сүйүүсүн суутпаса, ар дайым энелик мээрим бала үчүн өз нурун берип турса кандай жакшы болоор эле.

#### **Колдонулган адабияттардын тизмеси:**

1. Ашур Али уулу Мавлян. Ооруу жана шыпаа. – Б.:2017.
2. Бекембай Апыш. Тарбия назарияты – Ош:1996
3. Сабыр Иптар уулу. Кыргыз жан дүйнөсү./ Б.:2017.
4. Козубек Миңбаев, Курак жана педагогикалык психология/ – Ош:1995
5. Мудрость воспитания книга для родителей. Бим-Бад Б.М., Днепров Э.Д., Корнетов Г.Б. Москва Изд.: “Педагогика”, 1989.
6. Шоокум журналы. Бугу, 2017 жыл.

\* \* \*

УДК 37.013.77

БҮГҮНКҮ КҮНДӨГҮ БАЛДАРДЫН ЖАН ДҮЙНӨСҮ  
ВНУТРЕННИЙ МИР СОВРЕМЕННОЙ МОЛОДЕЖИ  
THE INNER WORLD OF MODERN YOUTH

Джумабаева Э.А. – Кыргыз тили жана адабияты сабагынын окутуучусу  
Кочкор – Ата колледжи, Кочкор – Ата шаары.  
[dzumabaevaemira5gmail.com](mailto:dzumabaevaemira5gmail.com)

**Аннотация :** Жаңы кылым... Жаңы муун... Жаштардын бүгүнкү коомдогу орду. Келечек муун эмне менен алек? Балдардын тарбиясына таасир эткен көрүнүштөр. Балдардын жан дүйнөсү, аларды психологиялык жактан түшүнүү.

**Аннотация:** Новое время...Новое поколение... Роль молодежи в современном обществе. Чем живет будущее поколение. Факторы, влияющие на воспитание детей. Внутренний мир детей, их психологическое состояние.

**Annotation:** New time ... A new generation ... The role of youth in modern society. What does the future generation live. Factors affecting the upbringing of children. The inner world of children, their psychological state.

**Ачык сөздөр:** маалымат, технология, социалдык абал, мансап, дүйнө таанымы, интернет, рекетчилик, кылмыштуулук, компьютер, тарбия.

**Ключевые слова:** Сведение, технология, социальное положение, карьера, мировоззрение, интернет, рекетизм, преступление, компьютер, воспитание.

**Key words :** information, technology, social, career, ideology, internet, retracement, crime, computer, upbringing.



Ааламды багынткан алп жазуучу Ч. Айтматов: «Баарынан аялуусу – баланын жан дүйнөсү. Ошондуктан анын назик сезимин бузбоо керек», - деп таамай айткан. Келечектин ээси боло турган жаш муундун өкүлдөрү ыйманды ыйык туткан, боорукер инсан болуп жетилишинде аны курчап турган чөйрө, сөз байлыгынын дагы белгилүү өлчөмдө таасир этери чындык. Мында баланын тегерегиндегилер адептүү, бири-бирин кадырлап сыйлоону, сөз байлыгына ээ болгон, түшүнгөн адамдар болуусу зарыл.

Бүгүнкү күндө, адам баласы акыл менен ой чапчып турган азыркы маалымат технологиясынын доорунда сүйлөө маданиятыбыз, адеп-ахлак, ыйман, боорукердик деген сыяктуу улуу түшүнүктөр жаштар тарабынан эмнегедир этибарга алынбай, улуу муундар тарабынын да көз жаздымда калып бараткансыйт. Мунун өзү жаны кылымда жашай, окуй жана иштей ала турган инсандарды калыптандыруу милдети ар бирибизге жүктөлгөндүгү менен түшүндүрүлөт. Ошондуктан бул муундагы инсандардын зээндүү, зирек болуп чоноюшуна кам көрүү ар бирибиздин ыйык милдетибиз.

Жаштардын бүгүнкү коомдогу орду кандай? Алар кайсы багытта, кайда бара жатышат? Келечек ээлери болгон жаштар учурда эмне менен алек? Төмөндө дал ушул суроолорго жооп табууга аракет жасадым.

Азыркы кезде өспүрүмдөр арасында болуп жаткан ар кандай терс көрүнүштөр, кылмыштуулук, рекетчилик, өз өмүрүн кыюунун себептери эмнеден улам болууда? Биз аны алыстан эле издебей эле койсок болот.

Буга бир канча себептерди алып карасак болот. Булар:

- коомдогу социалдык абал жана акчанын жетишпегендиги;
- үй-бүлөдөгү абал, мисалы ата-эне берген тарбиядан, жада калса бул жерде чоң-ата, чоң-энеин тарбиясы да маанилүү;
- баланын аң-сезиминин деңгээлинен. Бала кезден уккан, көргөн мультфильмдер, кинолордун таасири;
- чогуу жүргөн досторунун б.а. чөйрө таасири;
- улууну урматтоо, кичүүнү сыйлоонун унутта калтырылышы бир эле ата-энени, бүт коомчулукту ойлондурбай койбойт.

Менимче, ата-энелердин акыркы отуз жыл аралыгында алган багыты балдардын обочолонушуна, тил табыша билбешине, начар окушуна жана ээн баш болушуна алып келүүдө, Ал эми ата-энелер коом таңуулап жаткан дүнүйөкорлуктун, мансаптын артынан сая түшүп, убактысы акча табууга, анан аны коротууга кеткендиктен, балдары менен өз ара тыгыз мамиле өрчүтүүгө убакыт бөлө албай калышат. Атасы да, энеси да иштесе, балдар көбүнесе убактыларын өзүлөрү билгендей өткөрөт. Ал эми көзөмөлдүн жетишсиздиги бир топ окуучу мектепте берилген сабак кызыксыз экендигин айтышат. Дегеле окуучуларды айланасындагы болуп жаткан окуялар кызыктырбай калды. Алар өздөрүнө жаккан жаны нерсени издеп жатышат. Бирок аны табуу оной эмес.



Азыр жаштар убактысын билим алууга, өз тажрыйбасын өнүктүрүүгө, чыгармачылыгын өстүрүүгө, дүйнө таанымын кенейтүүгө коротуусу керек эмеспи. Тилекке каршы биздин өлкөдө жаштардын өзүн өнүктүрүүдөн көрө рекетчиликке, кылмыштуулукка жана интернетке болгон кызыгуулары күчтөнүп жатканы өкүнүчтүү.

Азыр интернет дүйнөсүндө желип-жортбогон жаштар дээрлик жокко эсе. Бош убактысын дээрлик интернетте терс көрүнүштөрдү көрүү, ар кандай оюндарды ойноо менен өткөрүшөт.

Маалымат каражаттарынын таасири да эбегейсиз.

Мунун эмнеси жаман? «Сайенс» журналына чыккан макалада «Кошмо Штаттардагы беделдүү алты уюм», алардын бири - Америка медицина ассоциациясы, маалымат каражаттары аркылуу көрсөтүлүп жаткан зордук-зомбулук менен балдардын бейжай жүрүм-турумунун ортосунда түздөн-түз байланыш бар экенин бир ооздон ырасташканы айтылган. «Бул боюнча адистердин пикири бирдей болсо да, - деп белгиленет аталган гезитте,- көрүнүктүү телеберүүлөр менен басылмалар экрандан көрсөтүлгөн зордук-зомбулуктун жашоодо ишке ашырыларын жалпы коомчулукка айкын жеткирбейт көрүнөт». Айрым маалымат каражаттарынын да орду бар экендиги ачык айкын байкалат.

*Өспүрүм жана компьютер.* Акыркы жылдарда жаш акылды калыптоодо компьютер омоктуу орун ээлеп калды. «Соңку он жылдыктарда үйдө колдонулуучу компьютерлердин саны кескин көбөйдү, - деп маалымдалат „Педиатрия“ деген журналда. - [АКШда] Мектеп жашындагы (6-17 жаштагы) балдар бар үй-бүлөлөрдүн үчтөн эки бөлүгүндө компьютер колдонулат... 1998-жылы 3-17 жаштагы балдардын 55 пайызынын үйүндө компьютер бар болсо, 2000-жылы ал сан 65 пайызга өскөн». Мындай көрүнүш башка өлкөлөрдө да байкалат. Анткен менен үйүндө компьютер жок болсо эле, жаштар



аны колдонбой калбайт. Бир изилдөөчүнүн ырастоосунда, «5-17 жаштагы балдардын орто эсеп менен 90 пайызы компьютер колдонот жана 59 пайызы Интернетке „кирет“». Бул жаштарга маалыматтын чексиз мейкиндигине жол ачат. Албетте, компьютердин, чон адамдын көзөмөлү жана жоопкерчилик менен колдонулса, пайдасы жок эмес. Бирок, өкүнүчтүүсү, көп ата-энелер балдарына толук эркиндик берип койгон.

Ар бир ата-эненин бирден-бир максаты баласын туура багып өстүрүү. Баланын тарбиясы, билим алуусу үй-бүлөдөн башталат, ата-эненин жүрүш – турушунан калыптанат.



Бала канчалык жаш болсо, анын кабыл алуусу ошончо тез, терээн болот. Жаш кезинде балага ата-энен эн күчтүү, эн сулуу, эн мыкты болуп сезилет. Алгачкы эн сезимтал жылдарын бала ата-энеси менен өткөрөт, алардын сүйлөгөнүн сүйлөп, жасаганын туурайт. Ошондуктан баланын жаш кезинде ата-эне кайдыгер мамиле жасабай, күчүн аябай, колуна келишинче ага тарбия, билим берүүгө милдеттүү. Баланын тарбиясына, анын келечегине биринчи иретте үй-бүлө жооптуу. Бирин-бири сыйлаган, түшүнгөн үй-бүлөдө баласы өзүнүн гана ата-энесин, бир туугандарын, башка туугандарын сыйлагандан сырткары

өзүнүн тентуштарын дагын сыйлайт, тегерегиндеги адамдарга да сый мамиле жасайт. Ал эми үй-бүлөнүн мүчөлөлөрүнүн ортосундагы чыныгы жылуу мамиле болбосо анда мындай көрүнүш баланын өрчүшүнө терс таасир бербей койбойт.

Ата-эненин балага коюлган талаптары, өздөрүнүн жүрүш-турушуна шайкеш болуусу керек. Эгерде өзүлөрү аткарбаган нерсени баладан талап кылса, бала аны жасабайт же калпка, эки жүздүүлүккө үйрөнөт. Ошондуктан азыркы доордун кырдаалы менен кыйынчылыктары эмки жаштарга өзгөчө оорчулук келтирүүдө.

Адамда боорукердик сезим жөн жерден жаралбайт. Ал тарбиянын негизинде калыптанат.

Биринчиден, баланы тарбиялоо үчүн ата-эне өзү тарбиялуу болуш керек. Мисалы: өзү тамеки чегип туруп, кантип «Чекпе» дейт, өзү ичип туруп, кантип «Арак ичпе» деп айтат. Көрдүнүздөрбү, трагедиянын башы кайда жатат. «Уяда эмнени көрсөн, учканда ошону аласын»-демекчи өспүрүмдөр ата-энени туурап, сүйлөгөнүн сүйлөйт. Ошондуктан тарбияны биринчи өзүбүздөн баштасак.

Өлкөбүздө жумушсуздуктан улам ата-энелерибиз, жаш өспүрүмдөр жумуш издеп чет өлкөлөрдө жүрүшөт. Мунун натыйжасында кароосуз калган балдар ата-энесинен канчалык алыстаган сайын, алар көзөмөлүн ошончолук жогорулатат же тескерисинче, убакыттын таардыгына шылтоолоп өз жайына коюшат. Муну менен чондор баласына мурункудай жакшы көрүү сезимин көрсөтүүнү унутат. Бул чон ката, мындан улам бала эмоционалдык дефицитке кабылат. Мындай көрүнүш өспүрүмдөрдүн адамдык сапатына терс таасирин тийгизет.

«Балам чонойду» деп ата-эненин өспүрүмгө чон кишинин милдетин жүктөй салуусу да туура эмес. Эгерде кандайдыр бир тапшырманы аткара албай калса, аны «Чонойдунго, а сенин мээң деле иштебейт» же «Сага канча жолу түшүндүрүш керек?» деген сыяктуу сөздөр менен урушабыз.

«Дарактын түрүнүн сакталышында урук



жана данеги кандай мааниге ээ болсо, адамзаттын жашоосунун уланышы үчүн да *бала ошондой мааниге ээ*» - деп айтылат түркий элдер адабиятында. А.В.Афанасевдин «*үй-бүлө*» деген китебинде «Таалим-тарбия тууралуу маалыматы жок ата-эненин колунда өскөн баланын абалы аянычтуу, үй-бүлөнүн денгээлин даана чагылдырган күзгү – бала. Балдардын уятсыздыгы жана бейбаштыгы ал тарбия алган булактын булганыч экенинен кабар берет» деген ой айтылат.

Ошондон улам элибизде айтылып келген : «Балапан уядан эмнени көрсө, учканда ошону алат»- деген накыл кепти эстесек болот. Жогорудагы айтылган сөздөрдү тактап кетүү үчүн бир гана мисал келтирсем, үй- бүлөдө балдарга кандай сөздөрдү айтууга болот, кандай сөздөрдү айтууга болбойт экендиги жөнүндө ойлонбойбуз. Ар бир айтылган сөз бала үчүн чоң таалим болуп саналышы керектигин билели . Ата-эне «*Сен жасай албайсың, андай эмес мага бер, сенин колуңдан эч нерсе келбейт*»- деп эч качан айтпоо керек. Баланын колунан келбейт деп ата-эне баарын өзү жасай берсе, бала өзүнө ишенбестен, дайыма ата-энесинин көзүн карап, аларга таянма болуп калыптанып калат. «*Мен айткандай болушу керек*»- бул сөз менен ата-энелер баланын өз алдынча өнүгүшүнө тоскоол болушат. Балада «*апам баарын билет, жакшы жасайт, мен баары бир жасай албайм*» - деген ой сөзсүз пайда болот. Ошондуктан балага айтылуучу ар бир сөздү таразалап туура айтууга маани берели.

Эчен кылымды карыткан биздин элибизде гумандуулукка тарбиялоодо дүйнөдө көлөмү жана тендеши жок улуу мурасыбыз «*Манас*» эпосунан тартып, томуктай боюна тоодой ой батырган *макал-лакаптар* башкы каражат болуп келген. Манасты ушул күнгө чейин сактап келген улуу муундарыбызга таазим. Эми биз кийинки урпактарга Манастын улуулугун, тереңдигин жана сапатын жоготпой жеткирип бере алабызбы? Ошон учун манас сабагы азыркы учурда абдан маанилүү.

Элдик оозеки чыгармачылыктын кайсы гана түрүн албайлы, баарында тең элдик педагогиканын баалуулуктары уюп тургандыгын көрөбүз. Элдик жөө жомоктор, түрдүү темадагы элдик ырлар ар адамдын интеллектуалдык жактан жетилишине оң таасирин тийгизерин залкар жазуучу Ч.Айтматовдун бир далай эскерүүлөрүнөн айкын сезебиз. Бул жөнүндө ал мындай эскерет: «Кат сабаты ачылбаса да, өзүнчө бир керемет сыйкыр акыл-эс ээси болгон чоң энем элдик ырларды, кошокторду жана жомокторду аябагандай көп билчү. Балалыгымдын таттуу күндөрү ошол чоң энемдин мээриминен өттү». Чоң эненин айткандарын көкүрөгүнө сиңирген, чоң эненин тарбиясынан таасын тарбия алган, чоң эненин мээриминен менен гумандуулуктун бардык касиеттерин тулку боюна сиңирген жазуучу ар бир чыгармасында адамдагы эң ыйык сезимди кыйытма ой менен окурманга жеткирип бере алган. Канчалаган улуу классик жазуучу, акындар чоң энелердин тарбиясы менен өсүп жетилишкендигин эскершет.

Жыйынтыктап айтканда, адамдагы гумандуулук, боорукерлик, чынчылдык, адептүүлүк сыяктуу касиеттер андагы мыкты сапаттардын көрсөткүчү болуп саналат. Бул мыкты сапаттарды дагы да жогорулаатууда эзелтеден келген тарбиялык мааниге уюган «*бабалардын бермет сөздөрүн*» келечек муундарыбыздын акыл-эсине сиңдирүүбүз керек деп айткым келет.

#### Колдонулган адабияттардын тизмеси:

1. Апыш Б.Педагогика. Б., 2002-ж.
2. Минбаев К.Жаш курак психологиясы. Ош, 1992-ж.
3. Интернет булактары.
4. «Сынчыл ойлом» программасы Бишкек 1995-ж.
5. Эл агартуу 2001 №1.

\* \* \*

АНГЛИС ТИЛИ САБАГЫН ИНТЕРАКТИВДҮҮ МЕТОД МЕНЕН ОКУТУУ  
 ИНТЕРАКТИВНЫЙ МЕТОД ОБУЧЕНИЯ НА УРОКАХ АНГЛИЙСКОГО ЯЗЫКА  
 INTERACTIVE METHODS IN TEACHING ENGLISH LESSON

*Казыбекова М.М. – англис тилинин окутуучусу  
 Кочкор-Ата колледжи ЖАМУ, Кочкор-Ата ш.  
[Makhabatkazybekova91@gmail.com](mailto:Maxhabatkazybekova91@gmail.com)*

**Аннотация:** Бул макалада англис тилин окутууда интерактивдүү методдордун орду. Макаланын жүрүшүндө келтирилген мисалдар менен интерактивдүү метод менен окутуу, билим алуунун жаны мүмкүнчүлүктөрүнүн ачылышы. Окуучулардын коммуникативдик мүмкүнчүлүктөрүнү өркүндөтүү. Мугалим менен студенттин ортосундагы чыгармачылык кызматташтыкты өстүрүү.

**Аннотация:** В данной статье рассматриваются интерактивные методы обучения английскому языку. В процессе анализа приходят к выводу о том, что интерактивные методы обучения открывают новые возможности изучения. Развитие коммуникативных умений и навыков. Развитие творческой активности.

**Annotation:** The article considers using interactive methods in teaching English. Interactive methods in teaching English open up new opportunities for studying. Development of communication skills. Development of creative activity.

**Ачык сөздөр:** интерактивдүү метод, окуучунун инсаны, дидактикалык иш аракет, активдүү методдор, усул, диспут, дискуссия, чыгармачылык жөндөмдүлүк, ой жүгүртүү.

**Ключевые слова:** интерактивный метод, личность ученика, дидактическая деятельность, активный метод, диспут, дискуссия, творческая деятельность, мышление.

**Key words:** interactive method, the identity of the students, didactic activity, active methods, critical thinking, debate, discussion, creativity, thinking.

Дүйнө жүзүндө болуп жаткан политикалык, социалдык, экономикалык өзгөрүүлөр өсүп келе жаткан жаңы муунга таасирин тийгизбей койгон жок.

Жогорку окуу жайлардын бүтүрүүчүлөрү иш берүүчүнүн талабына ылайык: иштөөдө анын чыгармачылык жөндөмүн, өз оюн ачык айкын, так дана билдирүүнү, компетенттүүлүк жана коммуникативдүүлүк жөндөмүн, командада иштөөсүн, койгон максатына жетүүдөгү жөндөмдүүлүгүн карап ага болгон талапты күчөтүү.

Окуучуну билим берүүнүн активдүү субъекти катары койгон, азыркы замандын талабына ылайык билим берүүдө сабак берүүнүн жаңы технологиялары жана билим берүүнүн жаңы методдору кире баштады.

Интерактивдүүлүк деген терминди педагогикалык багыт катары карайбыз.

Интерактивдүүлүк «iner-өз ара, act- аракеттешүү» бул окуучу менен студенттин шыгына, суроо талаптарына негизделип, билим берүүнүн жемиштүүлүгүн арттырууга, өркүндөтүүгө, «инновациалоого» багыттап окутууга болгон мамиле, дидактикалык иш аракеттерин системасы.

Бул сабак процессинде студент менен мугалим ортосунда өз ара пикир алышууда болушу, биргелешкен демилгелүү иш аракеттери, жыйынтыгында бир иреттүү тыянактуу корутундуга келиши.

Интерактивдүү методдорду окуу процессине (билим берүүгө) киргизүүдө көптөгөн окумуштууларды кызыктырып келе жатат, жана да азыркы күндө интерактивдүү окутуунун бир нече классификациясын кездештирсек болот.

Америка педагогикасынын атасы Джон Дьюйинин теориясында белгилегендей

1. Онтогенезде бала адамзаттын таанып билүүдөгү жолун кайталайт
2. Билимдерди өздөштүрүү- спонтандуу башкарылбаган процесс
3. Бала материалды угуу же сезүү органдары аркылуу гана өздөштүрбөйт, аны ал окутуунун активдүү субъекти катары, өзүндөгү билимге болгон керектөөлөр аркылуу өздөштүрөт.

Интерактивдүү метод жөнүндө профессор С.Байгазиев төмөнкүдөй түшүндүрмөлөрдү берет: «интерактивдүү метод деген негизги педагогикалык жаңы багыттын, мындайча айтканда Инсанга багыттап билим берүү философиясынын туундусу. Ушул педагогикалык философиянын турмушка алып келген жыңылыгы, колдонгон куралы, пайдаланган аспабы

Инсанга багытталган билим берүүнүн башкы дөөлөтү – бул окуучунун инсаны (личносту) анын жеке озгочолуктору менен кызыкчылыктары муктаждыктары менен жөндөмдүүлүктөрү, анын башкы максаты окуучунун инсанын өркүндөтүү, анын кызыкчылыгын шыгын эсепке алуу менен чыгармачылык жөндөмдүүлүгүн, талантын өстүрүү, ичтеги катылып жаткан мүмкүнчүлүктөрүн ачуу (1,216)»

Окутуунун интерактивдүү усулу жөнүндө Бенжамин Блум төмөнкүлөрдү белгилейт: «интерактивдүү окутуунун башкы максаттарынын бири – студенттердин чыгармачыл ойлонуу билгичтигине, проблемаларды чечүү, жана максатка ылайыктуу , продуктивдүү чечимдерди кабыл алуу үйрөтүү болуп эсептелет»

Азыркы учурда психологдордун айтымы боюнча «жеке инсан» болуп калыптанууда адамдын чыгармачылык жөндөмдүүлүгү, өз оюн тартынбай, корпой билдирүүсү анын инсан болуп өнүгүүсүндө чоң роль ойнойт. Ал эми окуучууга билим алууда кысым болсо, өз оюн идеяларын ачык айкын баяндоого шарт болбосо баланын психологиясына гана эмес, анын ден соолунуна да терс таасирин тийгизүү ыктымалы чоң.

Интерактивдүү методдор менен сабак өтүүдө мугалим Фасилитатор – насаатчы, багыт берүүчү катары иш алып барат. Интерактивдүү сабакта окуучулар төмөнкүдөй эрежелерди сактоосу керек:

1. Сүйлөө тартибин сакталышы
2. Ар бир баалуу
3. Билгени тартынбай айтуу
4. Башка бирөөнүн пикирин акырына чейин уга билүү
5. Маселенини кыска так чечмелениши

Интерактивдүүлүк шартында мугалим менен окуучунун ортосунда төмөнкү касиеттер болушу мүмкүн:

1. Сабырдуулук
2. Түшүнүктүүлүк
3. Өстүк
4. Сылыктык
5. Сыйлагандык
6. Теңдик

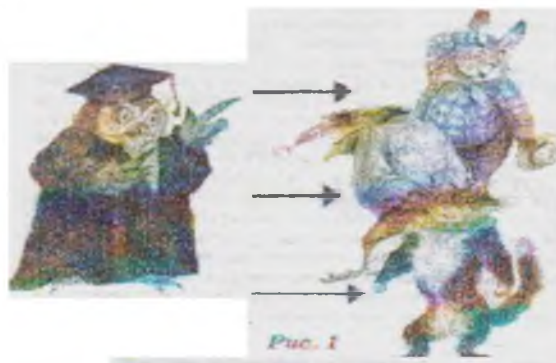
**Пассивдүү метод****Интерактивдүү метод**

Бул эрежелерди сактоо окуучулардын ички маданиятын жогорулашына, бири бирин сыйлоого, жашоодогу ар бир маселе боюнча өз пикири болуп аны тартынбай айтуу көндүмдөрүнүн калыптанышына өбөлгө түзөт.

Интерактивдүү сабактардын жүрүшү көтөрүнкү маанайда болушу керек. Окуучулардын биргелешип иштөөсү үчүн жардамдашуу колдоо, кубаттоо, жана алардын биргелешип иштөөсү үчүн бардык шарттарды түзүү.

Интерактивдүү усулдардын артыкчылыгы болуп окуучунун компетентүүлүгүн өстүрүү, англис тилинде өз оюн тартынбай, эркин айтуу болуп саналат.

Англис тилин окутууда өзгөчө эффективдүүлүккө ээ болгон төмөнкү методдорду карайбыз.

**Дискуссия.**

Дискуссия эркин пикир алышуу, Дискуссиянын бир нече тиби бар: окуу, тематикалык, интерактивдүү. Дискуссия талашып тартышууга негизделген окутуу ыгы болуп саналат.

Дискуссияда окуучулар өз оюн тартынбай, так айтып аны менен бирге өзүно болгон ишенимди күчөтөт, англис тилин сүйлөөгө болгон тоскоолдуктарды коюлган маселени чечүү менен жеңип өтөт.

**Акыл чабулуу.**

Акыл чабулуу – бул идеяларды иштеп чыгуучу жана проблемаларды чечүүчү адамдар тобуна эсептелген, процедуралардын спецификалык жыйнамы. Сабакта акыл чабулууну жүргүзүү проблемаларды чечүүнүн, идеяларды иштеп чыгуунун, тизмелерди түзүүнүн жана мүмкүн болгон суроо – жоопторду аныктоонун эң мыкты жол жобосу болуп саналат.

Акыл чабулууда окуучулар маселени чечүүгө болушунча көптөгөн варианттарды айтышы керек. А мугалим өз кезегинде окуучулардан алган жооптордун ар бирин кабыл алуусу шарт. Бул метод менен окуучулардын сөз байлыгы кеңейет, ситуациядан чыгууда ар турдуу ыкмаларды колдонуу менен анын англис тилинде ойлонуусу күчөйт.

**Case-stady/**

Бул методдо реалдуу ситуациялар сүрөттөлөт. Окуучуларга ситуацияны жазуу түрүндө сүрөттөө сунушталат, маселени анализдеп кейсте катылып турган проблеманы чечүүнү

сунушталат. Ушул мезгилде биз теория менен практиканы айкалыштырабыз. Себеби реалдуу маселе, ага дуушар болуп калуу мүмкүндүгү бар. Кейстеги маселени талкууга топко коебуз муну менен бала командада иштөөнү, бирөөнүн оюн уга билүүнү үйрөнөт. Ролдоштуруу. Бул методдо балдар топтордо иштешет жана өздөрүнө ролдорду бөлүштүрүп алышат, ар бир бала алган ролго карап мугалим да өзүнө роль тандаса болот. Пландаштыруу, уюштуруу менен окуучулар өз талантарын көргөзө алышат. Бул методдун артыкчылыгы болуп белгилүү бир роль аткаруу менен окуучу өзүндө ар түрдүү эмоцияны өткөрө алат.

Англис тили сабагында ар түрдү англис адабиятындагы чыгармалар менен жогорудагы метод аркылуу тааныша алышат. Жана чыгармадагы каармандын сезимдерин өзү аркылуу өткөрүү менен англис тилине болгон кызыгуусу артат.

Жогоруда айтылган интерактивдүү методдор (дискуссия, акыл чабуулу, stady case, ролдоштуруу) окутуунун эффективдүүлүгүн, окуучунун сабакка болгон кызыгуусун арттырат.

Методист Чымановдун пикиринде: «Мугалим кайсы гана интерактивдүү методу колдонбосун, аны колдонуунун максатын, алынуучу натыйжаны, колдонууга аткарылуучу иш аракеттерди так аныктап пландаштыруусу зарыл. Ансыз кандай гана метод болбосун ал каалаган натыйжаны бере албайт.» (4,62б)

Интерактивдүү окутуунун усулдары коп. Бирок мугалим отүлүүчү темага карап методдорду иргеп алып, ыкма каражаттарды тандоо ийгиликке жетүүнүн башкы өбөлгөсү экенин унутпоо зарыл.

#### **Колдонулган адабияттардын тизмеси:**

1. Байгазиев С.Б. Окутуунун интерактивдүү методдору Б., 2004. 21-бет
2. Мамбетакунов Э.М. Методология и качество педагогических исследований Б., КНУ им. Баласагына 2006
3. Чыманов ж.А. Окутуу методдору. Б., 2007
4. Петренко М.А. Интерактивная технология развития творческой активности 2014

\* \* \*

УДК 37.012

ПРОФЕССИОНАЛЬНАЯ ПОДГОТОВКА УЧИТЕЛЕЙ ИНФОРМАТИКИ К  
ИСПОЛЬЗОВАНИЮ ИНФОРМАЦИОННЫХ И КОММУНИКАТИВНЫХ  
ТЕХНОЛОГИЙ ОБУЧЕНИЯ  
ИНФОРМАТИКА МУГАЛИМДЕРИН ИНФОРМАЦИЯЛЫК ЖАНА  
КОММУНИКАЦИЯЛЫК ТЕХНОЛОГИЯЛАРДЫ КОЛДОНУУГА КЕСИПТИК  
ДАЯРДОО  
TRAINING TEACHERS OF COMPUTER SCIENCE FOR THE USE OF INFORMATION  
AND COMMUNICATION TECHNOLOGY TRAINING

*Омаралиев А.Ч. – к.п.н., доцент, Ошский Государственный Университет, г. Ош,  
[omalik62@mail.ru](mailto:omalik62@mail.ru)*

*Төрөгүлова Р. – преподаватель, ЖАГУ, г. Джалал-Абад,  
[rtorogulova@mail.ru](mailto:rtorogulova@mail.ru)*

*Аннотация: В статье рассмотрено наиболее широкие возможности профессиональной подготовки учителя информатики реализующаяся в трех направлениях. В первом направлении ИКТ используется при изучении специальных*

дисциплин. Реализация данного направления происходит на основе активного внедрения в учебный процесс педагогических программных средств ИКТ. Во втором направлении рассматриваются вопросы методов преподавания, ориентированных на применение ИКТ, оно содержит как некоторую инвариантную компоненту, общую для всех специальностей, так и вариативную составляющую. В третьем направлении изучение и практическое использование инструментальных программных средств является составной частью профессиональной подготовки и это направление должно занять свое достойное место в политехнической подготовке любого учителя.

**Аннотация:** Статьяда информатика мугалимдеринин кесиптик даярдыгын үч багыт боюнча ишке ашыруунун кеңири мүмкүнчүлүктөрү каралган. Биринчи багытында, атайын адистиктерди окутууда маалымат – коммуникациялык технологияларын колдонуу. Бул багытта окутуу атайын педагогикалык программалык каражаттардын негизинде жүзөгө ашырылат. Экинчи багытында, маалымат-коммуникациялык технологияларына ылайыкташтырылган окутуунун методдору жөнүндөгү маселе каралат. Ал эми, үчүнчү багытында мугалимдерди кесиптик жана политехникалык даярдоонун негизин инструменталдык программалык каражаттардын практикалык колдонулушу түзөрү айтылат.

**Annotation:** the article considers the broader opportunities for professional training of teachers of computer science as realized in three directions. In the first direction ICT is used in the study of special subjects. The implementation of this direction occurs through the active introduction in educational process of pedagogical software tools of ICT. In the second direction deals with the issues of teaching methods focused on the use of ICT, as it contains some invariant component that is common to all specialties, and a variable component. In the third direction of the study and practical use of the software tools is an integral part of training and this direction should take its rightful place in the Polytechnic training of any teacher.

**Ключевые слова:** Профессиональная подготовка, информационно-коммуникационных технологий, компьютерные обучающие программы (КОП), педагогические программные средство, инструментальные программные средство, оптимизация, планирование, знание, умение, навыки.

**Ачык сөздөр:** Кесиптик даярдык, маалымат-коммуникациялык технологиялары, компьютердик окутуучу программалар, педагогикалык программалык каражаттар, инструменталдык программалык каражаттар, оптималдаштыруу, пландаштыруу, билгичтик, ык, навык.

**Key words:** Professional training, information and communication technologies, computer-based training program (COP), a pedagogical software tool tool software tool, optimization, planning, knowledge, ability, skills.

Сегодня Кыргызстан вступает в новую стадию своего развития – в эпоху информационного общества, характеризующегося ускорением темпов развития техники, созданием новых интеллектуальных технологии, превращением информации в важнейший глобальный ресурс человечества.

Информатизация охватывает все сферы жизни общества, в том числе и учебный процесс вуза. В условиях стремительного роста учебной информации принятие рациональных, научно-обоснованных решений учебного процесса требует сбора и обработки огромных массивов информации, ее осмысления и анализа с применением современных информационно-коммуникационных технологий (ИКТ). В этой связи одной из важнейших задач, стоящих перед педагогическими вузами, является формирование и развитие информационной культуры (ИК) будущего педагога. Владение информационной культурой обеспечивает будущему специалисту не только высокий уровень

образованности, но и создает прочный фундамент для дальнейшего самостоятельного продвижения по пути овладения профессиональными знаниями, умениями и навыками. Анализ научно-педагогических исследований и учебно-методической литературы показал, что в них обоснован ряд информационно-содержательных уровней подготовки учителя: *информационная осведомленность, информационная грамотность, информационная культура, информационная компетентность.*

Следует отметить, что мнение большинства ученых-методистов сходится в том, что *информационная подготовка должна стать составным элементом всех без исключения видов профессиональной подготовки современного учителя, что естественным образом требует их совершенствования и единого подхода к информатизации занятий по соответствующим циклам.* Наиболее широкие возможности для информационной подготовки учителя представляет специальная, методическая и политехническая подготовка, реализующаяся в трех направлениях.

В первом направлении ИКТ используется при изучении специальных дисциплин. Реализация данного направления происходит на основе активного внедрения в учебный процесс педагогических программных средств ИКТ. При этом компьютерные обучающие программы (КОП) – наиболее распространенный тип педагогических программных средств (см. Рис.1).



Рис.1. Компьютерные обучающие программы

Во втором направлении рассматриваются вопросы методов преподавания, ориентированных на применение ИКТ, оно содержит как некоторую инвариантную компоненту, общую для всех специальностей, так и вариативную составляющую.

В третьем направлении изучение и практическое использование инструментальных программных средств является составной частью информационной подготовки. Это направление должно занять свое достойное место в политехнической подготовке любого учителя.

Анализ процесса информатизации средней школы, состояния преподавания информатики как общеобразовательной дисциплины показывает, что работающие учителя информатики зачастую не готовы к решению поставленных перед ними задач, что объясняется существованием ряда противоречий. Считаем, что устранение этих противоречий возможно на основе совершенствования профессионально-педагогической подготовки преподавателей информатики в системе повышения квалификации и переподготовки педагогических кадров.

Необходимость овладения ИК обусловлена не только профессиональными функциями и задачами педагога, но и особенностями обучения в педагогическом вузе:

-запоминанием студентами больших объемов информации и справочных данных, необходимостью пользования электронной библиотекой;



-педагогическими информационными системами и базами данных для знакомства с новейшими достижениями ИК технологии.

Проведенный анализ научных работ о формировании ИК, с учетом требований и характера деятельности современного учителя, позволил нам сформулировать понятие «информационная культура будущего педагога». Под *информационной культурой будущего педагога* мы понимаем интегративное качество личности, представляющее собой динамическую систему ценностей, мотивов, качеств, знаний, умений, навыков, опыта информационной деятельности, отражающее уровень развития информационной компетентности, обеспечивающее личностный и профессиональный рост.

Систематизируя многочисленные исследования и исходя из задач, видов профессиональной деятельности и квалификационных требований к работникам образования нами определены следующие компоненты в структуре информационной культуры будущего педагога. (рис. 2):



Рис. 2. Структурные компоненты информационной культуры будущего педагога.

- *теоретико-мировоззренческий* – это система теоретических знаний и представлений об информации, информационной среде, информационных ресурсах, информационных технологиях, информационном обществе и места человека в нем, целях, правовых и этических аспектов информационной деятельности, осознание объективных факторов внешнего мира, убеждения, идеалы, взгляды, принципы и т.п.;

- *мотивационно-ценностный* – это наличие мотивации, интереса к изучению методов и технологий работы с информацией, понимание важности, личностной и социальной значимости информации, информационных технологий, осознание важности непрерывного образования, необходимости совершенствования знаний, потребность в самореализации в качестве субъекта в условиях информатизации образования;

- *программно-технологический* компонент включает практические умения и навыки поиска, приема, переработки, хранения, презентации, передачи, использования информации средствами ИКТ;

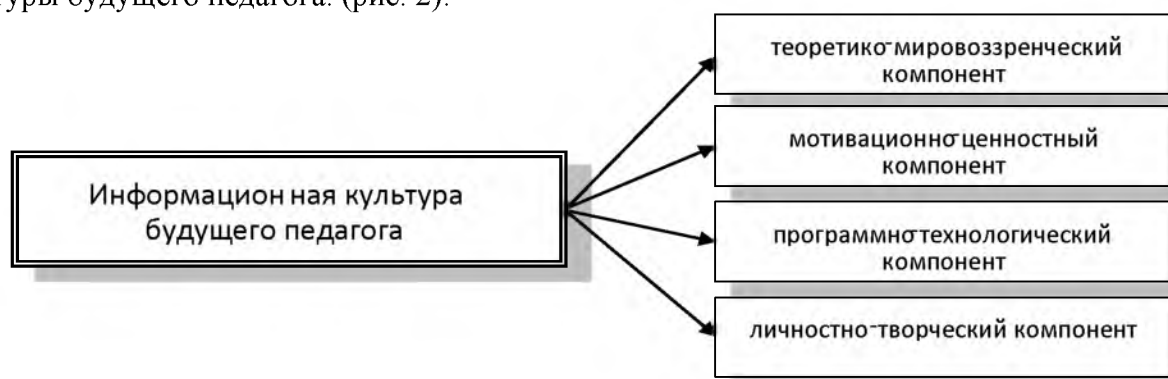
- *лично-творческий* – это способность классифицировать задачи, выбирать и применять адекватные инструментальные средства для их решения, способность творческого подхода в профессиональных неординарных ситуациях, способность создавать собственный информационный продукт на основе самостоятельно найденной, критически оцененной и преобразованной информации, находить и реализовывать способы оптимизации деятельности на основе использования ИКТ, а также профессионально значимые волевые качества, необходимые для реализации информационной деятельности (дисциплинированность, организованность, внимательность, самостоятельность, настойчивость, инициативность, креативность).

В процессе профессионального становления будущего педагога информационная культура выполняет следующие функции: развивающую, преобразующую, ценностно-смысловую, мировоззренческую, познавательную, оптимизирующую, социальную.

Набор специальных знаний, умений и навыков необходимых на всех этапах информационной деятельности, составляющие сущность ИК выступают показателями сформированности информационной культуры будущего педагога. Отмечая большую роль исследований по данной проблеме, необходимо подчеркнуть, что в них не рассматривается целостно профессионально-педагогическая подготовка учителей информатики в процессе повышения квалификации. В связи с этим одной из главных задач нашего исследования является построение *концептуальной модели* указанной подготовки, которая включает в себя: цель и задачи; содержание основных компонентов и структуру; ведущие принципы организации.

Мы считаем, что *цель профессионально-педагогической подготовки* учителя информатики на курсах повышения квалификации – это совершенствование его профессионального мастерства как специалиста, владеющего основами предметной области знаний, педагогической теории, а также профессиональными умениями и навыками. Применительно к методической подготовке учителей информатики в системе повышения квалификации, мы полагаем, что этот вид подготовки должен быть наиболее существенной частью профессиональной подготовки, обладать по отношению к ней интегрирующим свойством и представлять собою непрерывный управляемый процесс формирования и развития профессионально-педагогических умений учителя.

Другими словами, *методическая подготовка связывает знания и умения, приобретенные в процессе изучения всех блоков учебных дисциплин, – методологического, информационно-базисного, политехнического, психолого-педагогического и собственно методического, – и придает им необходимую адресность, профессиональную практическую направленность.* Описав основные компоненты профессиональной подготовки учителей информатики в системе повышения квалификации, мы представим схематически ее *концептуальную структуру* (Рис. 3). Данная структура включает в себя *социальную, политехническую и психолого-педагогическую подготовку* учителей информатики в процессе повышения квалификации[1,3].

Формирование профессиональных умений и навыков осуществляется на основе базового и дополнительного образования. Необходимость в дополнительном образовании определяется происходящими изменениями в образовательной системе и обществе, требующими процесса непрерывного совершенствования профессиональной структуры и содержания деятельности педагога.

Формирование специальных информационных умений и навыков требует решения вопроса о соотношении этих умений в структуре профессиональных умений педагога. Коррекция в структуре профессиональной деятельности педагога по форме представляется возможной в виде формирования системы информационных умений учителя.



Рис.3. Основные компоненты профессиональной подготовки учителей информатики

Рассмотренные в данном исследовании системы и подходы к сущности деятельности учителя, системе его знаний, умений и навыков, структуре их формирования и развития позволяют выделить основные блоки функций информационных средств ИКТ в профессиональной деятельности учителя:

- организация межпрофессиональной деятельности;
- организация общепедагогической деятельности;
- развивающая и творческая деятельность.

В исследовании профессионально-педагогической подготовки учителей информатики важно выделить структуру специальных умений в общей структуре профессиональных качеств учителя. Рассмотрение сущности и структуры информационных умений позволит выделить наиболее значимые условия и компоненты в системе подготовки и переподготовки учителя к новым условиям деятельности.

Проведенный анализ проблемы внедрения средств ИКТ в практику работы учителя позволил выделить следующие направления их использования в качестве: *объекта изучения; средства обучения; средства воспитания и развития; компонента системы педагогического управления; средства повышения эффективности педагогических исследований; инструментального средства повышения эффективности деятельности при отборе содержания, методов, и форм обучения с целью последующего использования их в образовательной практике; средства для сбора, хранения, организации и обработки знаний и информации целью управления процессом обучения; средства, интенсифицирующего социокультурный цикл оборачиваемости знаний.*

Следует отметить, что многие уже выявленные дидактические закономерности усвоения знаний и умений в новых условиях теряют свою значимость, т.к. не могут быть использованы в качестве универсального методологического механизма при

использовании средств ЭВТ в традиционной модели обучения. Формирование соответствующих моделей обучающей деятельности педагога, структуры информационных умений и навыков работы в информационной среде, осуществление деятельности в новых условиях должно осуществляться иначе, чем при традиционной модели обучения.

Проведенный анализ позволил нам выделить следующую структуру специальных умений учителя информатики[1,2]:

- ✓ знания, умения и навыки методологического характера;
- ✓ умения и навыки функционального характера (монитор, устройства внешней памяти, мышь, клавиатура, принтер, сети, диски, трекбол, джойстик и др.);
- ✓ умения и навыки программного характера (использование ППС, профессионально ориентированных пакетов программ, деловое применение ИКТ, текстовые, графические системы, электронные таблицы);
- ✓ умения и навыки аппаратного характера;
- ✓ умения и навыки организационного характера (оптимизация учебно-познавательной деятельности, учет норм и условий работы, планирование).
- ✓ умения и навыки управления образовательным процессом, и т. д.

#### Список использованной литературы:

1. Омаралиев А. Совершенствование профессионального мастерства учителей естественно-математических дисциплин, [Текст] / Омаралиев А., Бабаев Д.Б., Алма-Ата:// Вестник КНПУ им. Абая. Серия «Физико-математические науки» - 2005 №2 (13), С.37-40
2. Омаралиев А. Учебно-педагогические задачи как средство развития профессионально-педагогических умений учителя информатики. [Текст] /Омаралиев А.// Материалы международной научно-практической конференции, посвященной 80-летию КНУ им. Ж.Баласагына и 10-летию ИМОП. Б., 2006. С.507-511.
3. Бабаев Д.Б./Профессионально-педагогическая деятельность учителя физики [Текст]/ Бабаев Д.Б. //Вестник КНУ имени Аль-Фараби.,серия «Педагогические науки»-2010 №1(29), С. 75-78

\* \* \*

УДК 377

ТАБИЯТ ТААНУУ ИЛИМИНИН НЕГИЗГИ МАКСАТЫ – ИЛИМИЙ КӨЗ КАРАШТЫ  
ӨНУКТҮРҮҮ

ОСНОВНАЯ ЦЕЛЬ ЕСТЕСТВОЗНАНИЯ: РАЗВИТИЕ НАУЧНОГО МИРОВОЗЗРЕНИЯ  
THE MAIN GOAL OF THE NARUTAL SCIENSE IS THE DEVELOPMENT OF IDEOLOGY

*Токтополотова А.К. – Физика предметинин окутуучусу  
Кочкор-Ата колледжи ЖАМУ, Кочкор-Ата ш.*

*Аннотация:* Бул макаламда табигый илимдердин закон ченемдүүлүктөрүн, эксперименталдык көндүмдөрдүн эске алуу менен адамдардын ой жүгүртүүсүн, таанып билүүсүн өнүктүрүү. Анын негизинде алардын илимий көз карашын өстүрүү.

*Аннотация:* Статья посвящается особенностям развития человеческого мышления с учетом естественных и экспериментальных закономерностей природы. В их основе лежит научное мировоззрение.

**Annotation:** The article is devoted to the understanding of natural phenomena, based on empirical evidence from observation and experimentation. The natural science use the scientific method to study nature from the social sciences, which use the scientific method to study human behavior and society.

**Ачык сөздөр:** Интуициялык, аналитикалык, глобалдык, фундаменталдык, кризис, көсөмдүк, атмосфера, иллюзия, мистика, көргөчтүк.

**Ключевые слова:** интуитивный, аналитический, глобальный, фундаментальный, кризис, общественный, атмосфера, иллюзия, мистика, мировоззрение.

**Key words:** intuition, analytic, global, fundamental, radical, crisis, social, atmosphere, illusion, mysticism, world view, ideology.

Табият тануу предметтери илимий теориялардын, закондордун принциптердин философиясын түшүндүрүү аркылуу студенттердин логикалык ой жүгүртүүсүнн интуициялык ой жүгүртүүсүнө, көрө билүү (көсөмдүк) деңгээлде ой жүгүртүү менен аналитикалык санашка ээ кылаарын билебиз.

Табият таануу предметтеринин ичинен физика илиминин таанып билүү, ой жүгүртүү, элестетүү, аткарып көрүү менен студенттердин илимий көз карашын өнүктүрөт.

Физика илими – табияттагы кубулуштардын жөнөкөй жана жалпы закон ченемин материянын касиеттерин, түзүлүшүн, кыймыл закондорун изилдөөчү илим. Анын закондору – табият жөнүндөгү башка илимдердин негизи. Физика так илим жана кубулуштардын закон ченемин сан маанисин аныктайт. Физика илими эксперименттик жана теориялык болуп айырмаланат. Эксперименталдык физика жаңы фактыны (чындыкты) байкоо жана белгилүү физикалык закондоруу текшерүү үчүн жүргүзүлүүчү тажрыйбалар. Ал эми теориялык физика табияттын закондорун так жана кыска түшүнүктү жазуу.

Физика – табият жөнүндөгү илимдердинбайыркыларынан. Анын өз алдынча илим болуп калыптанышына Галилео Галилейдин эмгектеринен башталат.

Ошондуктан физика илими табият жөнүндө болуп жаткан кубулуштарды, табигый элементтерди таанып билүүгө, зор салым кошкон орду бар.

Биз билгендей ой жүгүртүүнүн башталышы болуп логикалык ой жүгүртүү эсептелет. Ой жүгүртүүлөр ылдамдыктары боюнча айырмаланышат.

1. Логикалык ой жүгүртүү.
2. Интуициялык ой жүгүртүү.

Логикалык ой жүгүртүү ылдамдыгы, интуициялык ой жүгүртүүдөн төмөн. Анткени интуициялык ой жүгүртүүнүн ылдамдыгы көрө билүү (көсөмдүк) деңгээлде ой жүгүртүү менен аналитикалык санатка ээ кылаары белгилүү.



Биздин учурдагы максатыбыз окуу жайлардагы студенттердин, мектептердеги окуучулардын, бала бакчадагы жаш балдардын ой жүгүртүүлөрүн өнүктүрүү болуп саналат. Андыктан биз ой жүгүртүүнү жакшы калыптандырыш үчүн аларга табият илимдеринин таанып билүүчүлүк ыкмаларын жайылтуу жана табигый эксперименттерди тез тез жүргүзүп туруу керек.

Андыктан ой жүгүртүүгө ээ болгон адам мауглидин абалын көрө билип, коомдун экономикалык социалдык жактан өзгөрүү, өнүктүрүү багытын талдай алат.

Ал көрөрман адам жалаң эле табият, коом эмес, чоочун адамды деле жүрүм турумунан, пикиринен ал адамдын кам экенин бат эле байкай коёт. Ошол эле учурда алар

коомдун экономикалык-социалдык абалына, өнүгүүдөгү багытына талдоо жүргүзүү менен өнүгүүнүн конкреттүү механизмдерин сунуштай алышат. Ошондуктан билим берүү тармагынын кызматкерлери жана окутуучулары табият предметтерин жана математиканы окутууда окуучулардын логикалык ой жүгүртүүсүнөн көрөрмандык деңгээлдеги ой жүгүртүү бийиктигине жеткирүү зарылдыгын турмуш тастыктады. Азыркы учурда ой жүгүртүүдө көрө билүү деңгээлине чыккан адамдар чөйрөдөгү окуя, фактыларды кризистерди, коомдун өнүгүшүндөгү өзгөрүүлөрдү рыноктун абалын аргументтер менен далилдейт, ал эле эмес аба – ырайынын өзгөрүшүн Жер планетасындагы глобалдык жылуулануу процессин бешталышын ж.б. прогноздон бере алышат. Анкени алар табият кубулуштарындагы, коомдогу, турмуштагы окшоштуктарды, айырмачылыктарды, мыйзам ченемдерди ар түрдүү эксперименттер менен реалдуу талдап салыштырууга жалпылоого, фундаменталдык билимдерди далилдей алчу каражаттары бар, кесиптик жөндөмдөрү да жетиштүү.

Мисалы табият илимдеринин бири болгон физика предметинин студенттердин ой жүгүртүүсүнө тийгизген таасирин карап көрөлү. Жөнөкөй эле бөлүкчөлөрдүн бош аламын кыймылын карайлы: физикада молекулалардын баш аламан кыймылда болушу, алардын тынч абалда болушу бүтүндөй бир табигый кубулуштарды жаратылышына алып келет.

#### Илимий көз карашты өнүктүрүү

Табият таануу предметтеринин негизги максаттарынын бири адамдардын илимий көз карашын өнүктүрүү болуп саналат.

Билим берүүдөгү илимий көз караш табият илимдеринин бир өзөктүү бөлүгүн түзөт.

Биз студенттерди илим аркылуу табият кубулуштарынын процесстердин пайда болуу, өзгөрүү, айлануудагы терең сырларын жан дүйнөсүнө ынанымдуу толук жеткире албай жаткандыктан жаштар диний даваатчыларды эрчип кетип жатпайбы.

Жөнөкөй эле мисал: Жамгырдын кантип пайда болушун тажрыйбада түшүндүрүп бере албасак, кургак ооз эки түшүндүрүүдөн студент эч несени түшүнө албай калышы мүмкүн. Бул мисалды тажрыйбада көрсөтүүгө андай деле көйгөйдү пайда кылбайт. Себеби керектүү жабдыктарды танса болот. Туура, азыркы технологиянын өнүгүшү менен техника аябагандай өнүктү. Эми ошол өнүгүүлөр адам баласынын таанып билүү теориясына таянат да.

Ошондуктан азыркы студенттерди ар кандай иллюция, мистикалык көз караштардан илимий көз карашка далилденген илимий чындыкты бир жутууга, ага багыт алууга маани берүү керек. Бирок чындыгында адамдын физиологиялык жана психологиялык жетишүүсү да эске алыныш керек. Мүмкүн биздин окутуп жаткан студентти биз физиологиясы жетиштүү ал эми психика жактан аксаса анда биз ал студенттин таанып билүүсүн көзөмөлгө алып, кошумча түшүндүрүү иштерин алып баруу керек.



Мындан сырткары физикалык кубулуштардын болуп жаткан, болуп өткөн жана боло турган табигый кубулуштардын адам баласынын турмуш тиричилигине тийгизген таасирдүүлүгү жогору. Анткени ошол болуп жаткан жаратылыш кубулуштарын көрүң сезип, таанып билип, адамзаттын илимий көз карашы өзгөрөт жана себептерин изилдей баштайт б.а. илимге болгон кызыгуу жаралат. Ошол кызыгуулардын жыйынтыгы аймактагы жашаган элдердин илимге, билимге, техникалык ачылыштарга, айыл - чарбасына, мал чарбачылыгында аябагандай чоң жетишкендиктерди алып келип жатат. Элдин

турмушу оң сузими жактырган сайын аймактардын экономикалык социалдык тармактары өнүгөт. Мындай өнүгүүлөр жер жерлерде болуп турса анда мамлекетибиздин экономикасы, маданияты өсөт.

Мындан сырткары билим берүү тармагында чоң ийгиликтер жаралат. Ар бир адам өз кемчилдигинин үстүнө иш алып берип турса, өз билим деңгээлине анализ жүргүссө анда билим, илимдин жогорулашы да байкалат.

Андыктан адам өзүнүн өсүү темпин текшерип, анын үстүнөн иш алып берүүсү зарыл.



Биз адамдардын билим деңгээли, ой жүгүртүүсү жана таанып билүүсүн гана эске албастан алардын тарбия маселесин да унутта калтырбашыбыз керек.



Эми ушул тарбия маселесинин, студентти окутуудагы багыттары кандай болот.

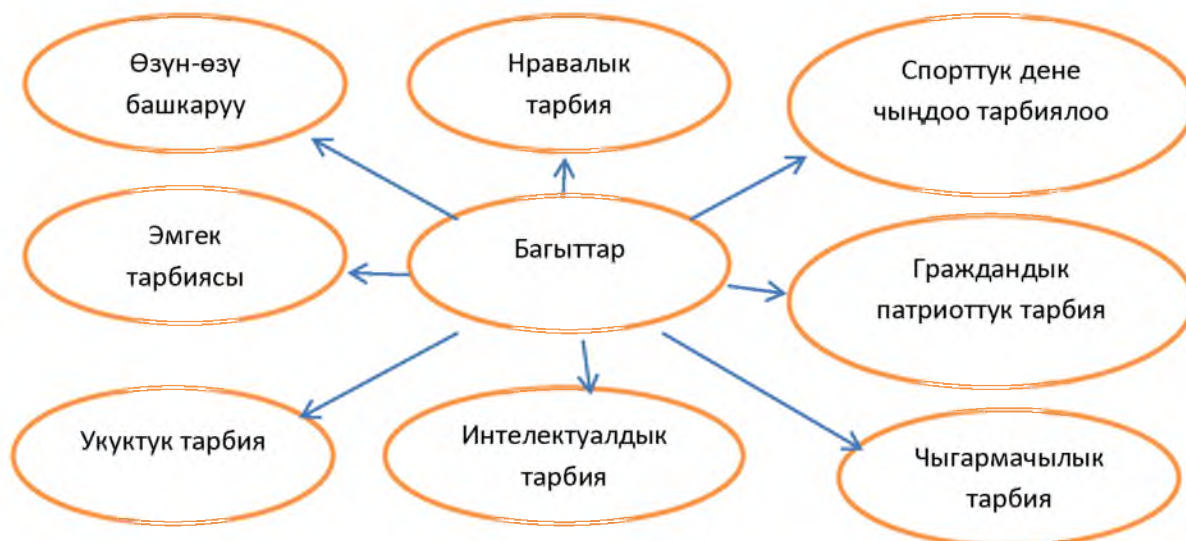

Биз студенттерге ушул тарбия багытын туура берүү менен алардын билим деңгээлин, таанын билүүлүлүк жана ой жүгүртүүчүлүк ыкмалар менен окутууга жетишебиз. Тааным билүү теориясында тарбия маселесинин орду чоң, анткени адам баласы тарбияны кайсыл коомдон алат.

Биз билим берип жаткан студенттер коомдо ушул жогорудагыларды таанып билим тарбия алышат.

Менин ушундай теманы тандоомдун бир себеби да аймактарды өнүктүрүү жылына карата болуп жатат.

Анткени келечек муунду тарбиялоодо, билим берүүдө алардын ой жүгүртүүсүн, таанып билүүсүн ача алмайын эч кандай өнүгүү, өсүү болбойт. Ал эми ошол таанып билүү теорияларын, ой жүгүртүү, физиологиялык жана технологиялык өсүүшүнө табигый илимдердин, анын ичинен физика предметинин мааниси зор.

Себеби биздин жашоо тиричилигибиз, табиятыбыз, курчап турган чөйрө, дем алып жаткан атмосфера баарысы бул физика илиминин бир учкундары.

#### Колдонулуучу адабияттардын тизмеси:

1. Физика кыскача энциклопедия. Бишкек 1994г.
2. Академическая наука Кыргызстана. Фрунзе 1990г. Айтмурзаев Т.
3. КСЭ. Фрунзе 1980г. 6-том.
4. Интернет булактары.
5. Курсы истории физики. П.С.Кудрявцев

\* \* \*



МОНИТОРИНГ И ОЦЕНКА  
СОСТОЯНИЯ СИСТЕМЫ ИНФЕКЦИОННОГО  
КОНТРОЛЯ В СТОМАТОЛОГИЧЕСКОЙ ПОЛИКЛИНИКИ ЖАЛАЛ-АБАДСКОЙ  
ОБЛАСТИ КЫРГЫЗСКОЙ РЕСПУБЛИКИ

*Темиров Н.М. – к.м.н. доцент, зав. кафедры медицинского факультета ЖАГУ  
Жуманалиева М.Б. – Ph доктор, декан медицинского факультета ЖАГУ  
[maksuda.1968@mail.ru](mailto:maksuda.1968@mail.ru)*

*Розыева Р.С. – к.м.н. доцент, кафедры медицинского факультета  
Кыргызско-Славянский университета  
Айдаркулов А. – главный специалист по инфекционному контролю,  
Жалалабадская областная клиническая больница*

**Аннотация:** Проведен мониторинг и оценка состояния инфекционного контроля в Стоматологической поликлинике Жалал-Абадской области, с использованием разработанного оценочного инструмента. Последовательное и рациональное осуществление мониторинга позволило вычислить процентное соотношение фактических результатов деятельности работы. Стоматологической поликлинике по профилактике инфекций, связанных с оказанием медицинской помощи населению и даны рекомендации.

**Аннотация:** Жалал-Абад областык, район жана шаардык стоматологиялык эмканаларында инфекциялык козомол абалына мониторинг жана балоо жүргүзүү үчүн атайын баа беруучу инструмент даярдалган. Калыптуу жана рационалдуу жүргүзүлгөн мониторинг жана балоо, стоматологиялык жардам корсотуу жумушунда медициналык жардам корсотуудо жүгүүчү ооруларды алдын алууда аткарылган пайыздарын чыгарып жана сунуш берилет.

**Annotation:** The monitoring and assessment of the status of infection control in the Dental clinic of Jalal-Abad oblast was carried out, using the developed evaluation tool. Consistent and rational monitoring allowed calculating the percentage of actual results of Dental clinic activities in the prevention of infections associated with providing medical care to the population and recommendations were made.

**Ключевые слова:** инфекционный контроль, мониторинг и оценка, инфекции связанные с оказанием медицинской помощи.

**Ачык сөздөр:** инфекциялык козомол, мониторинг жана балоо, медициналык жардам корсотуудогу жүгүүчү оору.

**Key words:** infection control, monitoring and evaluation, infections associated with the provision of medical care.

**Введение.** Инфекции, связанные с оказанием медицинской помощи (ИСМП, внутрибольничные, нозокомиальные инфекции) представляют очень острую проблему для лечебных учреждений во всем мире, в том числе и в Кыргызской Республике, поскольку, наслаиваясь на основное заболевание, они увеличивают показатели смертности и заболеваемости пациентов и снижают качество медицинской помощи в целом.

Эти категории инфекций имеют свои особенности эпидемиологии, отличающие их от так называемых «классических» инфекций. Они выражаются в своеобразии механизмов и факторов передачи, особенностей течения эпидемического и инфекционного процессов, а также и в том, что в возникновении, поддержании и распространении ИСМП важную роль играет медицинский персонал.

В условиях нарастающей частоты распространения гемоконтактных инфекций в стоматологической практике особую актуальность представляет профилактика их распространения и поиск путей обеспечения безопасности при оказании специализированной медицинской помощи.

Интенсификация научно-технического прогресса в стоматологии и появление новых форм оказания стоматологической помощи населению требует разработки и внедрения научно обоснованных мероприятий и совершенствование форм организации работы для обеспечения безопасности стоматологических услуг населению.

Увеличение количества стоматологических учреждений поликлинического профиля и связанное с этим большое количество медицинского персонала и больных обуславливает увеличение частоты контактов между ними, возможность микробной обсемененности воздушной среды, поверхностей оборудования, инструментария и рук персонала. В условиях амбулаторно-поликлинического приема стоматологических пациентов, когда непрерывно идет большой поток больных, возникают две проблемы: риск перекрестного инфицирования пациентов, риск профессионального заражения медицинских работников, оказывающих стоматологическую помощь.

При стоматологических манипуляциях неизбежны повреждения слизистой оболочки полости рта, возникновение кровотечений, что приводит к инфицированию медицинского инструментария, слепков, протезов. На приеме у стоматолога могут оказаться пациенты, не знающие или скрывающие свое заболевание, больные в стадии инкубации, которые могут стать источником инфекции для других пациентов и для персонала лечебного учреждения.

Возникают проблемы, связанные со сложностью обработки стоматологического инструментария, загрязненного кровью и обсемененного микроорганизмами из-за его сложной конфигурации, наличия ротационных пунктов и замковых креплений. Это обуславливает трудность выбора рационального способа дезинфекции и стерилизации таких инструментов.

*Цель исследования* – сравнительная оценка состояния инфекционного контроля, для разработки профилактических мероприятий по предупреждению инфекций связанных с оказанием медицинской помощи (ИСМП) и дальнейшего усовершенствования системы инфекционного контроля в стоматологических учреждениях.

*Задачи исследования.*

1. Оценка состояния ИК в стоматологической поликлинике.
2. Анализ основных причин не исполнения требований инфекционного контроля в зависимости от уровня оказываемой помощи и компонентов инфекционного контроля.
3. Анализ различий в исполнении требований ИК в районах области.
4. Разработка практических рекомендаций по дальнейшему усовершенствованию системы ИК и улучшению состояния ИК в стомполиклиниках.

*Материалы и методы.* Оценка и мониторинг проводилось с использованием оценочного инструмента методом прямого наблюдения, работа с нормативной документацией:

- Амбулаторные карты больных;
- журналы регистрации ИСМП, инфекционных заболеваний персонала, аварийных ситуаций, манипуляций, работы стерилизационного оборудования и т.д.;
- данные статистических отчетов организации;
- внутренние приказы и административная документация ОЗ: утвержденные планы работ, состав и положение о Комитете качества медицинской помощи, протоколы

заседаний, семинарских занятий, тестирования уровня знаний медицинских работников, внутренние инструкции, акты проверок оборудования и т.д.;

- документация по закупкам изделий медицинского назначения (ИМН);
- годовые отчеты;
- отчеты по результатам ранее проведенных исследований.

Оценочный инструмент состоит из четырех граф, куда вводится оценка об исполнении или неисполнении критерия инфекционного контроля, по минимальному количеству отделений или кабинетов в одной организации здравоохранения.

Каждый критерий содержит от двух до шести минимальных требований инфекционного контроля. Напротив каждого требования выставляется «ДА» или «+» если требование выполняется, «НЕТ» или «-» если требование не выполняется, а также н/п – «не применимо» если для исполнения данного требования необходимы условия, которых в данном учреждении нет.

В конце каждого критерия выставляется общая оценка. Если хоть одно требование, включенное в критерий, не исполняется, то весь критерий оценивается как не исполненное. По окончании оценки для подведения итогов подсчитывают процент выполняемых критериев по подразделениям и в целом по организации здравоохранения путем деления количества исполняемых критериев (n) на общее число наблюдаемых критериев (N) по блокам и по всей стоматологической организации: % исполнения ИК= n/N. Индикатор имеет значение от 0% до 100%. Чем больше значение данного показателя, тем полнее и качественнее проводятся мероприятия по профилактике инфекций, связанных с оказанием медицинской помощи среди пациентов и медицинского персонала стоматологической организации.

С помощью оценочного инструмента собираются данные для подсчета индикаторов:

1. Процент исполнения требований ИК в ОЗ (национальный индикатор)
2. «Процент медицинского персонала прошедшего специальное обучение в рамках сертифицированных программ»;
3. «Процент специалистов/медсестер инфекционного контроля прошедшего специальное обучение в рамках сертифицированных программ»;
4. «Процент обеспеченности одноразовыми мелкими стоматологическими инструментами»;
5. «Процент обеспеченности одноразовыми перчатками»;
6. «Процент организаций здравоохранения внедривших безопасную систему обращения с медицинскими отходами (технология автоклавирования медицинских отходов)».

#### **Материалами для сбора информации являлись:**

Для оценки состояния ИК в стоматологических организациях здравоохранения использовался «**Оценочный лист состояния ИК в стоматологии**», утвержденный приказом МЗ КР от 15.04.2016 № 251, который включает 31 критерий по 7 блокам ИК (таблица 1).

Таблица 1. – Количество оценочных критериев состояния инфекционного контроля в стоматологических организациях

№	Отделения/функции организации здравоохранения	Количество критериев
1.	Административные меры	6
2.	Санитарно-гигиенические требования	4

3.	Безопасность медицинских процедур	4
4.	Дезинфекция	2
5.	Дезинфекция и предстерилизационная очистка стоматологических инструментов, оборудования и материалов	6
6.	Стерилизация стоматологического инструментария и материалов	5
7.	Управление медицинскими отходами	4
<b>Общее количество критериев</b>		<b>31</b>

Для проведения оценки было выбрано 7 государственных стоматологические поликлиники района/города, оказывающих стоматологическую помощь населению Жалал-Абадскую область КР (в оценку не были включены частные стоматологические поликлиники и кабинеты)

### РЕЗУЛЬТАТЫ ОЦЕНКИ

При анализе данных МиО, проведенного среди ОЗ, оказывающих стоматологическую помощь было выявлено, что среднее значение процента исполнения требований ИК для 7 стоматологических поликлиник (СП) по области при базовом составило 29,9% и при 2-м 46,8% (Рис.1).



Как видно из рисунка 1, среди СП самый высокий процент исполнения требований ИК, был выявлен в СП Сузакского района (82,1%) и Базар-Коргонского района (61,2%), а самый низкий в СП города Майлуу-Суу и Токтогулском, Аксыйском районе по 35,5% (Рис. 1.). При этом наибольший рост общего процента исполнения требований ИК, среди всех СП был выявлен в Ноокенского района – в 4,0 раза и Базар-Коргонского района – в 2,1 раза, Сузакского района-1,6раза. Наименьший рост был выявлен СП городах Майлуу-Суу – в 1,1 раза, Аксыйского и Токтогулского районе – в 1,2 раза, Жалал-Абад -1,3 раза.

Наибольший процент исполнения критериев ИК был отмечен(Рис.2) по безопасности медицинских манипуляций (77,1%), управлению МО (66,7%), по дезинфекции и предстерилизационной очистке стоматологического инструментария (57,7%) и административным контролю (50,0%).

При этом наибольший рост общего процента исполнения требований ИК, по функциональным блокам СП был выявлен в безопасности медицинской процедур – в 3,0 раза, административному контролю в -2,3 раза. Функциональный блок, стерилизация: отмечено уменьшены во втором мониторинге, по сравнению базовой на 23%, блок дезинфекция осталось без изменений (24,4%) Наименьший рост был выявлен по блоку санитарно-гигиеническому требованию и дезинфекции и пред стерилизационной очистке в- 1,2 раза. Как видно из рисунка 2, самыми слабо исполняемыми функциональными блоками системы ИК в 7 стоматологических ОЗ являлись санитарно-гигиенические требования (17,9%), дезинфекция (21,4%).



Рис. 2. Средние значения процента исполнения критериев ИК по функциональным блокам, выявленные в стоматологических поликлиниках (n=7)

Сравнительный анализ по блоку административный контроль, полученных в СП области (рис 3), показал, что в СП районах, самый высокий процент исполнения отмечен Сузакском районе (100%), При этом наибольший рост общего процента исполнения требований ИК, отмечен Базар-Коргонском в- 3,1 раза, в СП города Майлуу-Суу, Ноокенском районе рост с 0%-33,3%, Токтогулском районе с 0%-50%, отмечена снижение с 50% до 33,3%, в Аксыйском СП по сравнению базовой с вторым мониторингом. В Жалал-Абадском СП осталось без роста (50%).

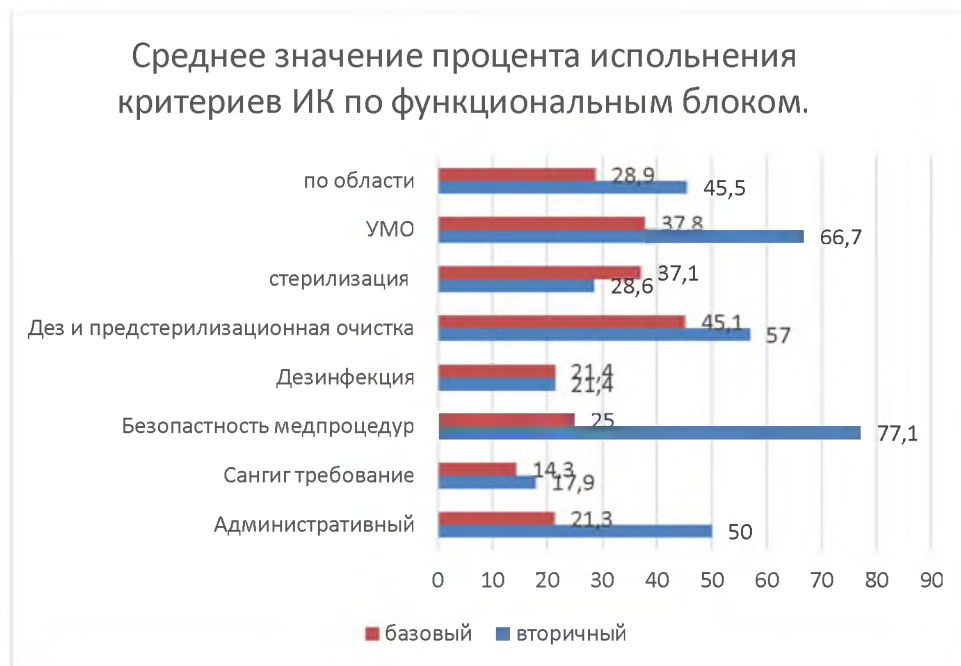

*Рис. 3. Исполнение критериев ИК по функциональному блоку, административный контроль*

Санитарно-гигиенические мероприятия являлись самым слабо исполняемым функциональным блоком системы ИК в области. (Рис.4) При этом в СП районного уровня оно осталось, не исполненным в городах Жалал-Абад, Майлуу-Суу, Токтогульском и Аксыйском районе. Отмечено рост Сузакском и Базар-коргонском СП на 50%, в Ноокенском на 23%

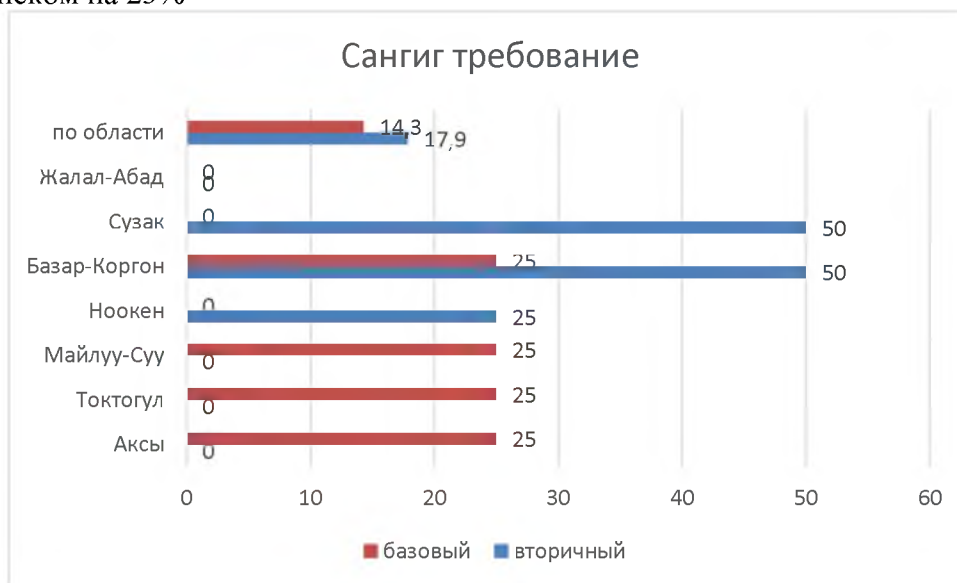

*Рис. 4. Исполнение критериев ИК по функциональному блоку, Санитарно-гигиенические требования*

В СП областного уровня данный блок (безопасности медицинской процедур, рис 5) ИК исполняются в 1,5-2 раза лучше, чем другие критерии ИК по функциональных блоки. Среди СП самый высокий процент исполнения в городе Жалал-абад (100%) и Сузакском районе (90%). Низкое исполнение в СП Аксыйском районе (50%)



Рис. 5. Исполнение критериев ИК по функциональному блоку, Безопасности медицинских процедур

После санитарно-гигиенических мероприятия, самым слабо исполняемым функциональным блоком системы ИК в области, является блок дезинфекция (Рис.6). При этом в СП районного уровня оно осталось, неисполненным в базовой и втором мониторинге Токтогульском, Базар-Коргонском и Ноокенском СП районах, на втором МиО в городах Жалал-Абад и Майлуу-Суу. Высокое исполнение ИК отмечено в Сузакском СП (100%) и Аксыйском СП(50%)

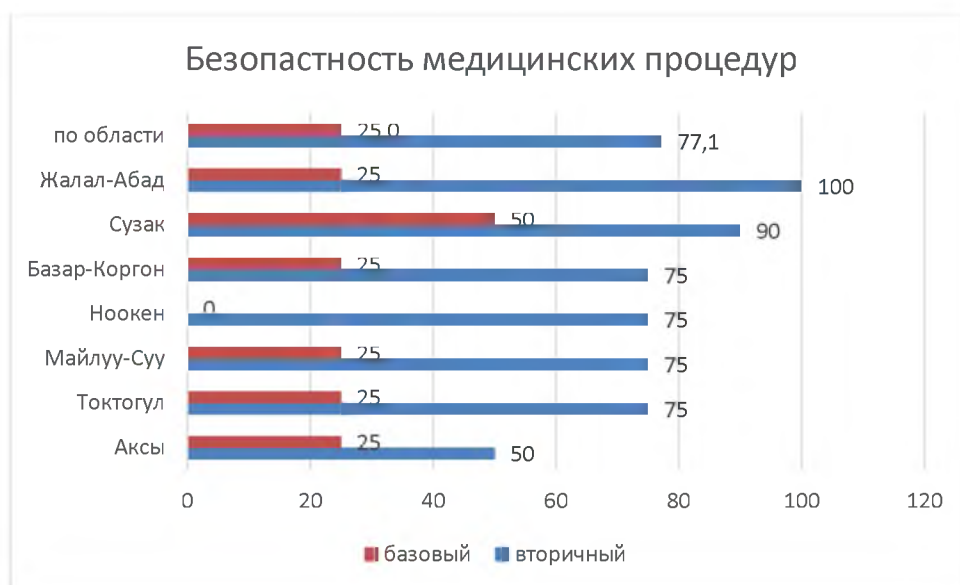

Рис. 6. Исполнение критериев ИК по функциональному блоку, дезинфекция

Среди СП области по блоку дезинфекция и пред стерилизационная очистка стоматологической инструментов (рис 7), имеющих наибольший процент исполнения, отмечено Базар-Коргонском (83%), но уменьшено на 34% в Сузакском СП по сравнению с базовым. В остальных районных СП исполнение одинаково(50%), в городах Жалал-Абад, Майлуу-Суу и Токтогульском районе. Отмечается рост с 0% до 50% в Аксыйском СП, с 16% до 50% в Ноокенском СП.



Исполнение требований по стерилизации стоматологического инструментария и материалов, имели нулевые значения в СП города Жалал-Абад и 2-м МиО Токтогульском районе(рис 8). В СП Базар-Коргонском районе и городе Майлуу-Суу без изминение (20%), аксыйском СП по сравнение с базовым уменьшено на 40%. Наибольший процент исполнение Сузакском СП (100%). Базар-Коргонском отмечено рост с 20% до 40%.

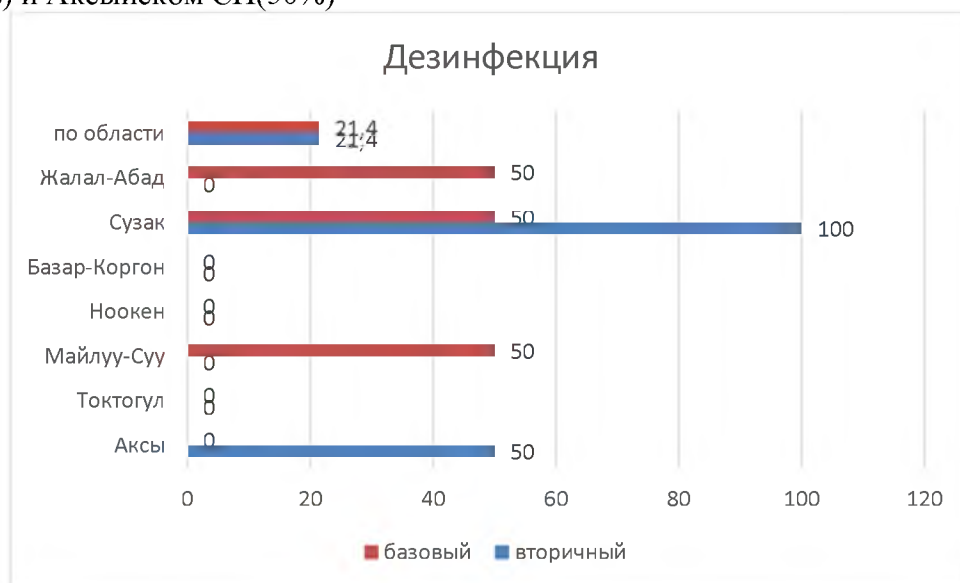
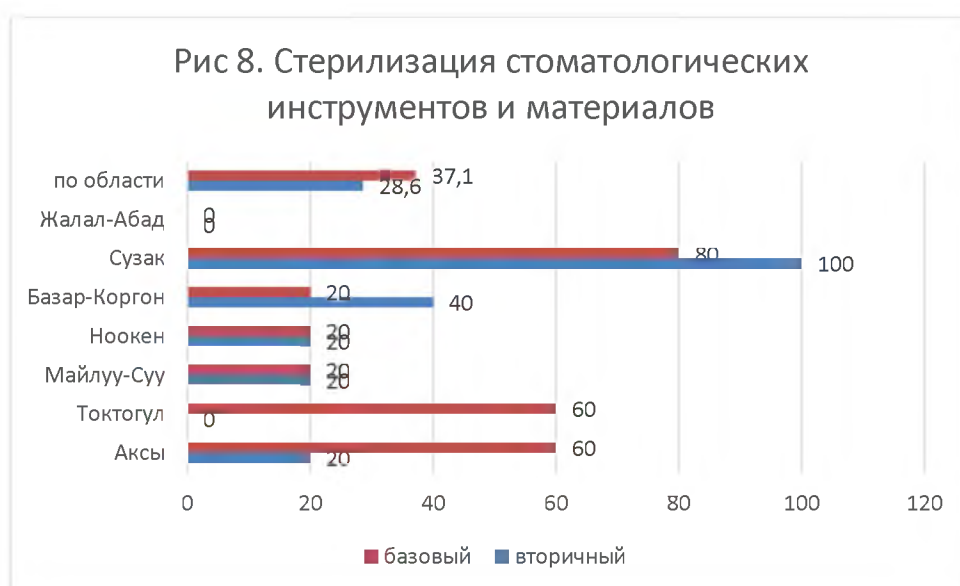

Исполнение требований по стерилизации стоматологического инструментария и материалов, имели нулевые значения в СП города Жалал-Абад и 2-м МиО Токтогульском районе(рис 8). В СП Ноокенском районе и городе Майлуу-Суу без изминение (20%), Аксыйском СП по сравнение с базовым, во 2-м уменьшено на 40%. Наибольший процент исполнение Сузакском СП (100%). Базар-Коргонском отмечено рост с 20% до 40%.



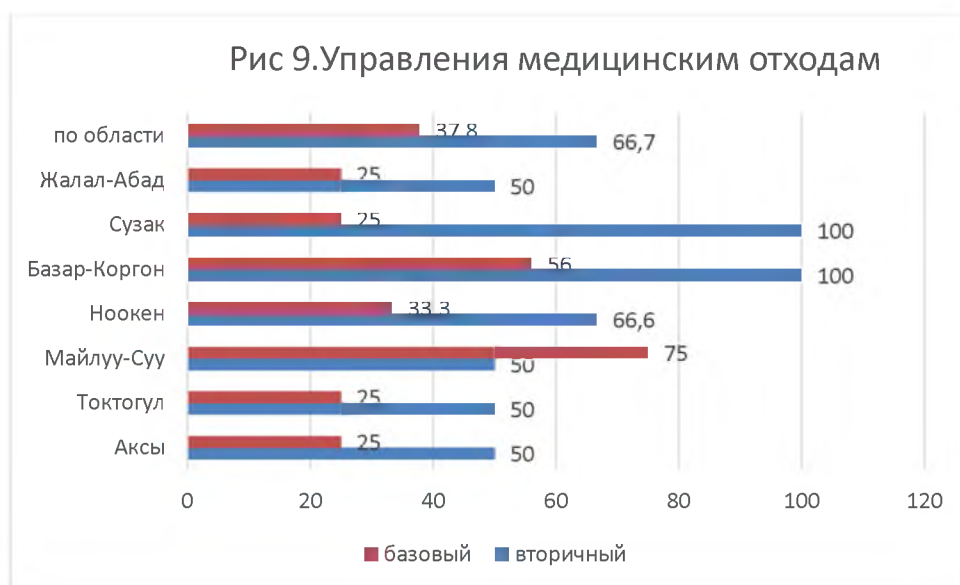

Среди СП области по блоку управления медицинским отходам (рис 9), имеющих наибольший процент исполнения, отмечено СП Сузукском, Базар-Коргонском (100%) и Ноокенском (66,6%). В 2-м МиО по сравнению с Базовым уменьшено с 75% до 50% в СП города Майлуу-Суу. Остальных СП города Жалал-Абад, Токтогулском, Аксыйском районе отмечено рост на 2 раза( с 25% до 50%).

#### Заключение

В ходе проведенного 2-го МиО были выявлены определенные достижения в развитии системы инфекционного контроля. В частности, выявлено, что во всех СП имеются специалисты ИК – 100%, во всех СП имеются Комитеты качества (с функциями по ИК) и планы по ИК, большая часть ОЗ обеспечены полным пакетом нормативных документов по ИК, обеспеченность СП одноразовыми изделиями медицинского назначения (перчатки, шприцы, пульпоэкстракторами, Ки Н файлами и др.) выросла более чем на 60%. обеспеченность антисептиком также значительно выросла.

Во многих СП началось проводится вакцинация сотрудников против ВГВ. Улучшилось соблюдение мероприятий по гигиене рук и безопасности медицинских процедур. Улучшился процесс дезинфекции и стерилизации медицинского оборудования и инструментария, и система управления медицинскими отходами. Медицинские работники во многих ОЗ стали соблюдать безопасные алгоритмы при выполнении медицинских манипуляций и процедур.

Однако наряду с отмеченными достижениями имеются проблемы. Так общий процент соответствия требованиям ИК во всех СП включенных в МиО составляет всего 46,6%. оказывающих стоматологическую помощь.

Результаты базовой и второй М и О СП районов и городов обсуждено на заседаниях комитета качества и коллектива, с анализом причин несоответствия критерия инфекционного контроля. А также заслушено на заседаниях медицинских совета района и города. Вопрос подготовлено на координационный совет области с принятием конкретных рекомендации:

#### **Рекомендации на уровне стоматологических ОЗ:**

- Провести расчет реальной потребности и затрат на закупку одноразовых изделий медицинского назначения: (пульпоэкстракторы, шприцы, шовный материал, стерильные и нестерильные перчатки, слюноотсосы, стом зеркала, нагрудники, плевательницы и др.).

- Выделить средства на закупку антисептика, дезсредств для обеззараживания стоматологических наконечников, фильтров для биксов.

По административным мерам

1. Утвердить состав, положение и план заседаний ККМП.
2. Провести расчет потребности одноразовых изделий, средств индивидуальной защиты.
3. Внедрить скрининг медперсонала на ТБ
4. Провести вакцинацию мед персонала против ВГВ
5. Направить на специализацию по Инфекционному контролю в КГМИПиПК специалиста ИК
6. Закупить водонагреватели и не кистевые смесители.
7. Обучить персонал проводящий чистку инструментов и использовать технические перчатки.
8. Установить вытяжку в кабинете приготовления растворов.
9. подвести водоснабжение в кабинеты.
10. Провести тренинги на рабочем месте для врачей и медсестер с тестированием по:
  - гигиене рук медперсонала (показания для мытья и антисептики рук, алгоритм);
  - биоаварий и проведения ПКП;
  - использованию средств индивидуальной защиты (респираторы);
  - безопасности медицинских процедур
  - обращению с медицинскими отходами;
  - стерилизации медицинского инструментария и материалов;
11. Ввести расчет процента охвата медперсонала обучением по ИК;

По санитарно-гигиеническим требованиям:

1. Установить водонагреватели и не кистевые смесители в кабинетах
2. Произвести ремонт канализации
3. Организовать отдельные санузлы для персонала и пациентов
4. В ОЗ закупать лампы с защитными плафонами
5. Привести в соответствие площади кабинетов , а также площади функциональных помещений.
6. Выложить плитку вокруг умывальников
7. Произвести ремонт приточно - вытяжной вентиляции
8. В зуботехнических лабораториях рабочие места оборудовать отсосами
9. Организовать кладовую грязного и чистого белья
10. Провести поверку оборудования
11. Организовать кабинеты гигиены полости рта.

По безопасности медицинских процедур

1. Использовать маркировку пакетов с полуфабрикатами (номер наряда, дата, Ф.И.О)
2. Проводить качественно все виды уборок.
3. Для обработки полости рта использовать слабо розовый раствор перманганата калия для каждого пациента индивидуально.
4. Необходимо усилить меры по требованиям дезинфекции, предстерилизационной очистки и стерилизации в стоматологических кабинетах согласно новым нормативным документам Приказ МЗ КР № 251 от 15.04.2016 г. «Об усовершенствовании противоэпидемических мероприятий в стоматологических организациях КР».
5. Обеспечить одноразовыми салфетками пациентов для протирания слюны вокруг рта.

По дезинфекции

1. Проводить контроль качества предстерилизационной очистки.
2. Проводить полоскание эндодонтического оборудования в дистиллированной воде.
3. Новый эндодонтический набор использовать только после очистки от заводской смазки.
4. Приобрести в достаточном количестве наконечники для стом установок.
5. Для обработки эндодонтического инструментария приобрести ультразвуковую мойку.

По стерилизации

1. Реорганизовать ЦСО с соблюдением поточности и провести ремонт помещения.
2. Закупить термотесты для контроля стерилизации автоклава и сухожаровых шкафов.
3. Убрать не работающее оборудование.
4. В журнале регистрации в ЦСО указывать все наименования инструментов
5. Проводить качественную регистрацию приема и выдачи эндодонтического инструментария в ЦСО

По УМО

1. Разработать и вывесить схему движения МО.
2. Провести занятия с мед персоналом по нормативным документам Приказ №59 с последующей аттестацией.
3. Категорически запретить сжигание медицинских отходов на территории ОЗ.
4. Организовать площадки для временного хранения МО и компостные ямы для растительности.
5. Внедрить сортировку МО в соответствующие маркированные емкости.

**Список использованной литературы:**

1. Покровский В.И., Акимкин В.Г., Брико Н.И. и др. Национальная Концепция профилактики инфекций, связанных с оказанием медицинской помощи и информационный материал по ее положениям/ –Н.Новгород.: Ремедиум Приволжье, - 2012. - 84с.
2. Суранбаева Г.С. Вирусные гепатиты в Кыргызстане. Международный дом «Ламберт», -Германия. –Берлин, - 2015
3. Джумалиева Г.А., Кравцов А.А., Соромбаева Н.О. и др. Руководство по эпидемиологическому надзору за гемоконтактными инфекциями в организациях здравоохранения. - Бишкек. -2015. -97С.
4. Мазуренко О.А., Старухина И.Н., Бутакова А.Е., Аксютин В.А Стандартизация подходов к проведению мониторинга инфекционной безопасности в ЛПУ// Дальневосточный журнал инфекционной патологии. -2008. - №12. - С.138-142.
5. Джумалиева Г.А. Экономическая эффективность программ инфекционного контроля //Медицина Кыргызстана. – 2007. - № 3. – С 71-74.
6. Вагнер В.Д. Митянина Т.В. Савельева С.В. Санитарно-эпидемиологический режим в стоматологии. М. Медицинская книга. Н. Новгород. 2001г.

## БИЗДИН АВТОРЛОР

1. Алибаева А.А. – окутуучу, ЖАМУ, Кочкор-Ата колледжи, Кочкор-Ата ш.
2. Алимаматова Д.А. – окутуучу, ЖАМУ
3. Алымкулов Б.Н. – “Мамлекеттин жана укуктун теориясы жана тарыхы” кафедрасынын окутуучусу Кыргыз Республикасы, Жалал-Абад шаары
4. Атамурзаева Б.М. – ЖАМУ ТИПФ
5. Бакивалиева К. – улук окутуучу, ЖАМУ ТИПФ, Таш-Көмүр ш.
6. Белеков Т.Э. – т.и.к., доцент, ЖАМУ
7. Боркошова С.М. – ЖАМУ МК “ЖББ жана ГД” бөлүмүнүн башчысы
8. Джумабаева Э.А. – Кыргыз тили жана адабияты сабагынын окутуучусу Кочкор – Ата колледжи, Кочкор – Ата шаары.
9. Дүйшебаева Э.Ы. – окутуучу, ЖАМУ ТИПФ
10. Жуманалиева М. У. – аспирант, ЖАМУ
11. Зултукаров А. – э.и.д., профессор, ЖАМУ Финансы жана кредит кафедрасы
12. Иманкулов З.И. – ф-м.и.к., доцент ЖАМУ
13. Иманкулов З.И. – ф-м.и.к., ЖАМУнун доценти
14. Кадыралиева В.А. – философия багыты боюнча магистр,
15. Казыбекова М.М. – англис тилинин окутуучусу Кочкор-Ата колледжи ЖАМУ, Кочкор-Ата ш.
16. Калаева Г.С. – ЖАМУнун медициналык колледжинин окутуучусу.
17. Калмуратова Г.А. – улук окутуучу, ЖАМУ кафедрасы русской филологии
18. Каримов Н.Н. – окутуучу, ЖАМУ, Кочкор-Ата колледжи, Кочкор-Ата ш.
19. Курбанбекова А.О. – улук окутуучу, ЖАМУ Аксы колледжи
20. Кыдыралиев С. – т.и.д., профессор, ЖАМУ
21. Машанова А.С. – И.Арабаев атындагы Кыргыз мамлекеттик университетинин педагогика кафедрасынын аспиранты. Джалал-Абад медициналык колледжинин окутуучусу
22. Молдокеримова Э.К. – п.и.к., ЖАМУнун доценти,
23. Момбаева Ф.С. – окутуучу, Кочкор-Ата колледжи ЖАМУ, Кочкор-Ата ш. Кыргызстан
24. Мурзалиев К. – улук окутуучу, ЖАГУ
25. Мусакулов Н.К. – окутуучу, ЖАГУ
26. Назарбаева Б.С. – тарых багыты боюнча магистр. Кочкор-Ата колледжи.
27. Омаралиев А.Ч. – п.и.к., доцент, Ош Мамлекеттик Университет , Ош ш.
28. Осунбеков С.С. – ЖАМУ, Майлуу-Суу колледжи
29. Раева Б.Ж. – улук окутуучу ЖАМУ, БАС кафедрасы
30. Садыралиев Ж. – э.и.к., доцент, Финансы жана кредит кафедрасы ЖАМУ
31. Сайтидинов Б.Р. – улук окутуучу, К.Ш. Токтомаматов атындагы Эл аралык университети Жалал-Абад ш.
32. Сакбаева З.И. – биология илимдеринин доктору.

33. Сулейманова Т.А. – улук окутуучу, ЖАГУ
34. Султаналиева К. К. – окутуучу, ЖАГУ
35. Тойчубекова Г.Ж. – Майлуу-Суу шаары, ЖАМУ Майлуу-Суу колледжинин англис тили окутуучусу.
36. Токтополотова А.К. – Физика предметинин окутуучусу ЖАМУ, Кочкор-Ата колледжи Кочкор-Ата ш.
37. Толонов Э.Н. – э.и.к., доцент, ЖАМУ
38. Төрөгүлова Р. – окутуучу, ЖАГУ, г. Джалал-Абад,
39. Турдубаева М. – улук окутуучу, ЖАМУ ТИПФ, Таш-Көмүр ш.
40. Уркумбаева Г.Ж. – окутуучу, ЖАМУ Аксы колледжи
41. Шайдуллаев Р.Б. – т.и.к., доцент КГУСТА Бишкек ш.
42. Шарипов С.Т. – ЖАМУнун окутуучусу,
43. Шерипбаев А.Р. – улук окутуучу, ЖАМУ
44. Юлдашов К.К. – улук окутуучу, Токтомаматов К.Ш. атындагы Эл аралык университети Жалал-Абад ш.

## МАЗМУУН

1. *Иманкулов З.И.* Теоретический расчет ширину спектра колебаний концентрации электронов в He-Ne лазере при поперечном свч разряде..... 3
2. *Молдокеримова Э.К., Иманкулов З.И.* Күн жана күндүн энергиясын колдонууга байланышкан кыргыз элинин баалуулуктары..... 6
3. *Шарапов С.Т., Абиева М.Ш.* Диофанттык тендемелердин чечимдерин изилдөө..... 10

### Техникалык багыт

4. *Алибаева А.А.* Этапы развития и эксплуатации нефтегазового месторождения..... 14
5. *Белеков Т.Э., Султаналиева К.К., Жуманалиева М.У.* Потери и реальный КПД горизонтально-осевой ветротрубины..... 18
6. *Дуйшебаева Э.Ы.* Интеллектуальное уличное освещение на солнечных батареях..... 24
7. *Калаева Г.С., Сакбаева З.И.* Айлана чөйрөдөгү айрым оор металлдардан келип чыккан экологиялык көйгөйлөр жана азыркы азык зат коопсуздугу... 29
8. *Каримов Н.Н.* Фонтанная арматура..... 33
9. *Кыдыралиев С., Мурзалиев К.* О взаимосвязи электро тепло и звукопроводности металлов и сплавов..... 38
10. *Раева Б.Ж.* Delphi программалоо чөйрөсүндө ado технологиясы менен маалыматтар базасын долборлоону уюштуруу..... 43
11. *Шайдуллаев Р.Б., Осунбеков С.С.* Роль наглядности в изучении темы "момент силы в плоскости"..... 48

### Социалдык – гуманитардык багыт

12. *Алымкулов Б.Н.* Билим берүү – маданияттын феномени..... 53
13. *Атамурзаева Б.М.* – Адам, инсан проблемасы..... 59
14. *Кадыралиева В.А., Назарбаева Б.С.* Кыргыз республикасынын конституциясы..... 63
15. *Толонов Э.Н.* Кыргызстанда туризм тармагын өнүктүрүү жана анын көйгөйлөрү..... 67
16. *Юлдашов К.К., Сайпидинов Б.Р.* Гарантии конституционно-правового статуса личности в Кыргызской республике..... 73

### Экономикалык – агрардык багыт

17. *Зулпукаров А., Садыралиев Ж.* Кыргыз республикасынын региондорду өнүктүрүү саясатынын алкагында Жалал-Абад облусунун өнүгүүсүнүн багыттары..... 78
18. *Машанова А.С.* Экономика здравоохранения как самостоятельная отрасль научного знания..... 83
19. *Мергембаева А.Д.* Кыргыз республикасында ипотекалык кредит алуунун шарттары..... 89

20.	<i>Момбаева Ф.С.</i> Если вы собираетесь стать предпринимателем.....	93
21.	<i>Мусакулов Н.К.</i> Основная причина возникновения финансовых пирамид - финансовая безграмотность граждан.....	97
22.	<i>Уркумбаева Г.Ж.</i> Электрондук капчык жана мобилдик банкинг азыркы замандын талабы.....	102

#### **Филология жана аны окутуунун методикасы**

23.	<i>Алимаматова Д.А., Сулейманова Т.А.</i> Использование М.М.Пришвиным изобразительно-выразительных средств в лирических миниатюрах.....	108
24.	<i>Калмуратова Г.А.</i> Роль и значение диктантов при обучении русскому правописанию в Кыргызской школе.....	113
25.	<i>Курбанбекова А.О.</i> Кыргыз тилинин айрым маселелери (лексикология, лексикография).....	118
26.	<i>Тойчубекова Г.Ж.</i> Мамлекеттик тилди сабаттуу колдонууну өнүктүрүү маселелери.....	123
27.	<i>Шерипбаев А.Р.</i> Жусуп баласагынын “Кут алчу билим” поэмасы жана айрым ыр саптарынын көркөмдүк өзгөчөлүгү.....	130

#### **Педагогика жана психология**

28.	<i>Бакивалиева К., Турдубаева М.</i> Кыргыз элинин маданиятынын тарбиядагы орду.....	136
29.	<i>Боркошова С.М.</i> Баланын калыптануусуна үй-бүлөнүн жана коомдун тийгизген таасири.....	140
30.	<i>Джумабаева Э.А.</i> Бүгүнкү күндөгү балдардын жан дүйнөсү.....	145
31.	<i>Казыбекова М.М.</i> Англис тили сабагын интерактивдүү метод менен окутуу.....	149
32.	<i>Омаралиев А.Ч., Төрөгулова Р.</i> Профессиональная подготовка учителей информатики к использованию информационных и коммуникативных технологий обучения.....	152
33.	<i>Токтополотова А.К.</i> Табият таануу илиминин негизги максаты – илимий кез карашты өнүктүрүү.....	158
34.	<b>Биздин авторлор</b> .....	163